

Soluzioni dedicate per la sicurezza, l'ambiente e l'industria

Dedicated solutions for safety, environment & industrial supplies



- Stoccaggio sostanze pericolose
- Controllo degli sversamenti
- Sicurezza in Azienda
- Forniture per l'industria
- Protezione Ambientale
- *Hazardous storage solutions*
- *Spill control*
- *Safety at work*
- *Industrial supplies*
- *Environmental Protection*



Dal 1975 i nostri clienti si affidano a noi come partner di riferimento per coprire diverse esigenze professionali a supporto della produzione, della sicurezza, dell'ambiente ma in particolare delle persone.

Since 1975 our customers trust in our partnership, thanks to our capability to satisfy their professional needs in terms of industrial supplies, environmental protection, but in particular people safety.

- Protezione dell'ambiente e assorbenti professionali
- Controllo degli sversamenti accidentali
- Soluzioni per lo stoccaggio di sostanze pericolose
- Contenitori per la logistica industriale
- Forniture per la sicurezza in azienda
- *Environmental protection and Industrial absorbents*
- *Spills control*
- *Professional storage solutions for hazardous*
- *Stackable steel containers for industrial logistics*
- *Safety supplies*

1 9 7 5
T O D A Y

L'azienda

Sall è un'azienda manifatturiera italiana ad elevata specializzazione produttiva. Il core business si estende dalla progettazione e fabbricazione di contenitori metallici sovrapponibili sino alla realizzazione di prodotti per la sicurezza in azienda e la protezione dell'ambiente e delle persone. Diversificazione e specializzazione ne fanno un partner strategico ed un interlocutore privilegiato. Fondata nel 1975 come società di lavorazioni metalliche compie, un primo ma significativo salto organizzativo e di qualità a partire dai primi anni '80, grazie anche allo sviluppo della nuova gamma di prodotti per la tutela dell'ambiente. Il cambiamento e le nuove sfide hanno sempre rappresentato per SALL uno stimolo ed una fondamentale opportunità di crescita.

Nel 2017 Sall viene acquisita da Justrite Safety Group, multinazionale leader nella produzione di soluzioni per il contenimento, lo stoccaggio e la movimentazione di sostanze pericolose dando così vita ad una gamma completa di soluzioni specifiche per la sicurezza in azienda.

The Company

Sall is a highly specialized Italian manufacturer. The core business includes the design and manufacture of an innovative range of products, from stackable sheet metal containers to a wide range of environmental protection solutions and workplace safety solutions. Diversification and specialization make Sall a strategic and key partner.

Established in 1975 as a metal working company, Sall has experienced rapid growth since the early 80's thanks to the introduction of a professional range of ecological products. At Sall, we have always viewed challenges and changes as strategic opportunities to develop and grow our business.

In 2017 Sall joined the Justrite Safety Group, leading multinational company highly specialized in the manufacturing of products to protect people and the environment at work offering to our customers a wide range of safety solutions.



Sall - Italy
Sede centrale
Headquarter Offices



Sall - Italy
Sede centrale,
produzione e magazzini
Headquarter Offices,
Operation & Warehouse



Galati - Romania
Direzione tecnica e
comparti produttivi
Technical Management,
metalworking processes



Le persone, il successo e il modello d'impresa

Progettiamo, sviluppiamo e realizziamo i nostri prodotti senza compromessi. Lo facciamo con la consapevolezza che ciò che forniremo ai nostri clienti dovrà contribuire a migliorare ed a semplificare la loro attività professionale o ad incrementare gli standard di sicurezza a tutela delle persone e dell'ambiente. In entrambi i casi questo è lo scopo del nostro lavoro ed il nostro costante impegno per soddisfare le attese della nostra clientela.

Le persone sono l'asse portante del nostro modo di fare impresa. Investiamo sulla loro formazione e professionalità ed allo stesso tempo puntiamo sulla loro dedizione ed integrità, sotto ogni punto di vista.

Questo è il nostro modello, questa è la base su cui costruiamo i nostri successi.

People, success and business model

We design, develop and manufacture our products without compromise. We act with the knowledge that what we provide to our customers is important in terms of safety, personal protection, and environmental safeguarding. Equally as important, our products are designed to improve processes and efficiencies in the workplace. These features represent the target of our work and our ongoing commitment to meet our customer's expectations.

People are the main asset of our business. We invest in their training and professionalism, but at the same time, we require their dedication and integrity.

This is our model that forms the foundation of our success.

*"An international company
with an Italian heart,"*



I nostri clienti, l'attitudine al progetto e i valori

Chi sceglie SALL ha ben chiaro ciò che vuole. Conosce il valore e la qualità dei nostri prodotti, si affida alla nostra organizzazione tecnico commerciale per risolvere esigenze specifiche ed esclusive ma anche perché pretende dai propri partner standard elevati in termini di serietà, competenza e qualità. Lavoriamo nel rispetto delle regole, cercando di creare ricchezza ed innovazione costante. Siamo determinati a raggiungere l'eccellenza in ogni area del nostro business investendo in tecnologia, in ricerca e comunicazione. Lavoriamo con particolare attenzione alle tematiche ambientali e nel rispetto del territorio sul quale operiamo. I nostri prodotti superano in termini qualitativi gli standard di mercato nel quale normalmente ci troviamo a competere, nonostante questo non valutiamo mai un progetto in base alla sua dimensione, quanto alla sua fattibilità in termini costruttivi e di sicurezza e sempre nel rispetto delle normative vigenti.

Organizzazione, produzione e tecnologia

Il nostro stabilimento contiene tutto il valore tecnologico e le competenze della nostra organizzazione. Il nostro staff tecnico e d'ingegneri specializzati lavorano per realizzare soluzioni innovative e fornire assistenza qualificata alla nostra clientela in modo rapido e preciso.

Presenza e rete distributiva

La rete distributiva di SALL è divisa geograficamente in due macro aree, il mercato nazionale presidiato direttamente dalla Sede Centrale e quello estero organizzato in sinergia con la rete distributiva del gruppo Justrite che vanta una presenza a livello mondiale.

Our customers, projects attitude and values

The quality, value and product range extension is a key requirement for our customers. They have confidence in our technical and commercial capability to solve specific needs surrounding safety and environmental projects. Our customers have become accustomed to high standards in terms of reliability, competence and quality. We comply with the rules, working to create wealth and constant innovation. We are determined to achieve excellence in every area of our business by investing in people, technology, research and communication. We operate with ever-increasing attention to environmental issues. Our products exceed the quality standards of the market in which we compete. The evaluation of a project is not based in any way on its size but in terms of its feasibility, design and safety, always respecting the current regulations.

Organization, facilities and technology

In the entire extension of our factory is included all the knowledge of our organization. Our technical and engineering staff work tirelessly to create innovative solutions and provide quick and accurate professional assistance.

Presence and distribution network

At Sall, our distribution network is geographically organized into two strategic areas, the domestic market (controlled directly by our corporate headquarters) and the export activities supported by the continuous integration with Justrite Safety Group distribution network able to provide a global presence.



Environment & Safety Experience



Sall è parte di Justrite Safety Group™

Sall is a portfolio company of Justrite Safety Group™

Il Gruppo Justrite negli ultimi anni è cresciuto grazie all'acquisizione di aziende forti e di valore. Siamo lieti di condividere con voi la nostra storia e questi importanti e continui cambiamenti: il nostro Gruppo è leader in discussione per gamma prodotti ed esperienza in materia di sicurezza sul lavoro e protezione ambientale. Un network globale di Aziende dedicato alla sicurezza dei nostri clienti.

Copriamo ogni aspetto inerente alla sicurezza industriale: dallo stoccaggio, il contenimento e la gestione di materiali pericolosi, alla movimentazione in sicurezza e alle docce decontaminanti d'emergenza.

In recent years we have grown, expanding Justrite Safety Group through the acquisition of other strong, valuable companies. Because of these exciting changes, we want to share our story with you—one of an unrivaled safety portfolio, expertise in environmental protection, a global network of brands, and a steadfast dedication to our customers' safety.

We cover every facet of the industrial safety landscape—from the storage, containment and clean-up of hazardous materials to motion safety and emergency showers.



Cartelli di sicurezza OSHA e ANSI e personalizzati. Strumenti di identificazione e marcatura personalizzati

Facility identification solutions from OSHA & ANSI safety signs & labels to lockout/tagout, and more



Vasche di contenimento flessibili, soluzioni per la protezione del suolo

Spill containment, secondary containment, & industrial spray coatings

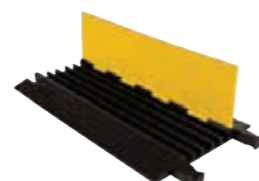

Sistemi di gestione dei cavi, segnalazioni di sicurezza, dissuasori del traffico, canalizzazioni a ponte

Quality solutions for cable management, ground protection, and vehicle & parking safety coatings



Erogatori di sicurezza in polietilene, contenitori di sicurezza e per rifiuti pericolosi, armadi per infiammabili

Safety cans & cabinets, poly drums & material handling and spill containment



Docce di sicurezza per interno ed esterno, con cisterna e lavaocchi di emergenza

Premier safety showers, eye/face washes, and decontamination for emergency response



Armadi di sicurezza per infiammabili, erogatori e contenitori di sicurezza, vasche di contenimento flessibili

High-quality solutions from safety cabinets & cans to spill control & containment products

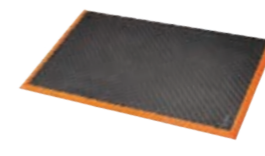

Tappeti ergonomici e anti fatica, tappeti per esterni e zone ingresso, tappeti sanificanti e personalizzati etc.

Professional floor matting for all areas: industrial, food processing, entrances, and more



Soluzioni per la movimentazione e lo stoccaggio in sicurezza di sostanze pericolose, protezione ambientale e forniture per l'industria

Spill control solutions, environmental protection, safety at work and industrial supplies



Depositi specialistici per lo stoccaggio in sicurezza e per la prevenzione di sversamenti accidentali di sostanze pericolose ed inquinanti

Safety storage buildings & solutions for chemicals & hazardous materials



Start with the Essential.™



Soluzioni per la sicurezza nei luoghi di lavoro:
Solving workplace safety challenges:

INDICE

INDEX

Stoccaggio Interno

Indoor Storage

- 13 VASCHE DI CONTENIMENTO IN ACCIAIO PER FUSTI
STEEL SPILL PALLETS FOR DRUMS
- 31 VASCHE DI CONTENIMENTO IN ACCIAIO PER CISTERNETTE DA LT 1000
STEEL SPILL PALLETS FOR IBCs
- 41 VASCHE DI CONTENIMENTO IN POLIETILENE PER FUSTI E CISTERNETTE
POLYETHYLENE SPILL PALLETS FOR DRUMS AND IBCs
- 65 PAVIMENTAZIONI E SCAFFALATURE IN ACCIAIO CON VASCA DI RACCOLTA
STEEL FLOORING SYSTEM AND SHELVES WITH COLLECTION BASIN
- 75 ARMADI DI SICUREZZA PER SOSTANZE PERICOLOSE E INFIAMMABILI
SAFETY CABINETS FOR HAZARDOUS & FLAMMABLE SUBSTANCES

Stoccaggio Esterno

Outdoor Storage

- 119 DEPOSITI IN ACCIAIO PER LO STOCCAGGIO ALL'ESTERNO DI FUSTI
OUTDOOR STORAGE STEEL DEPOSITS FOR DRUMS
- 135 DEPOSITI IN ACCIAIO PER LO STOCCAGGIO ALL'ESTERNO DI CISTERNETTE
OUTDOOR STORAGE STEEL DEPOSITS FOR IBCs
- 144 SISTEMI DI COPERTURA PER VASCHE DI RACCOLTA
COVER SYSTEM FOR SPILL PALLETS
- 147 DEPOSITI IN POLIETILENE PER LO STOCCAGGIO ALL'ESTERNO
OUTDOOR STORAGE POLYETHYLENE DEPOSITS
- 155 MODUL CONTAINER
MODUL CONTAINER
- 197 CONTAINER DI STOCCAGGIO
STORAGE CONTAINERS
- 221 CAMERE TERMICHE DI STOCCAGGIO
THERMAL STORAGE ROOMS

Stoccaggio Bombole

Gas Cylinders Storage

- 239 ARMADI E DEPOSITI PER BOMBOLE DI GAS
CABINETS & DEPOSITS FOR COMPRESSED GAS CYLINDERS
- 253 MOVIMENTAZIONE DI BOMBOLE DI GAS
COMPRESSED GAS CYLINDERS HANDLING

Forniture Industriali

Industrial Supplies

- 259 FONDI APRIBILI, BENNE E CONTENITORI RIBALTABILI
CONTAINERS WITH OPENABLE BOTTOM, DUMP BUCKETS & TILTING SKIPS CONTAINERS
- 285 CONTENITORI IN LAMIERA
SHEET METAL CONTAINERS
- 295 CONTENITORI IN RETE
MESH CONTAINERS
- 303 CONTENITORI RIPIEGHEVOLI SOVRAPPONIBILI
STACKABLE COLLAPSIBLE CONTAINERS
- 309 PALLETS A MONTANTI LIBERI E PEDANE METALLICHE
METAL PALLETS WITH UPRIGHT POSTS
- 317 ACCESSORI
ACCESSORIES
- 325 CONTENITORE MULTIFUNZIONALE
MULTIFUNCTIONAL CONTAINER
- 326 CASSETTE E CASSETTIERE PORTAMINUTERIA
BOXES & BOX UNITS FOR SMALL ITEMS

Sicurezza sul Lavoro

Safety at Work

- 335 CONTENITORI PER LA RACCOLTA E LO SMALTIMENTO DEI RIFIUTI
CONTAINERS FOR WASTE COLLECTION & DISPOSAL
- 357 POMPE, ATTREZZATURE PER LA MOVIMENTAZIONE E ACCESSORI PER FUSTI E CISTERNETTE
PUMPS, HANDLING EQUIPMENT AND ACCESSORIES FOR DRUMS AND IBCs
- 383 CARRELLI E BANCHI DI LAVORO
TROLLEYS AND WORKBENCHES

Assorbenti Industriali

Industrial Absorbents

- 411 ASSORBENTI IN POLIPROPILENE PER LIQUIDI UNIVERSALI
UNIVERSAL POLYPROPYLENE INDUSTRIAL ABSORBENTS
- 421 ASSORBENTI IN POLIPROPILENE SPECIALI OLIO
OIL-ONLY ABSORBENTS
- 431 ASSORBENTI IN POLIPROPILENE PER PRODOTTI CHIMICI
CHEMICALS ABSORBENTS
- 439 KIT ASSORBENTI
SPILL KITS
- 449 ASSORBENTI GRANULARI E DISINQUINANTI
GRANULAR ABSORBENTS AND NEUTRALIZERS
- 458 SISTEMI FLESSIBILI E ADATTATIVI DI TENUTA
ADAPTABLE AND FLEXIBLES CONTAINMENT EQUIPMENT
- 461 BARRIERE DI CONTENIMENTO GALLEGGIANTI ANTINQUINAMENTO
FLOATING POLLUTION CONTAINERS BARRIERS



Stoccaggio Interno *Indoor Storage*

A VASCHE DI CONTENIMENTO IN ACCIAIO PER FUSTI
STEEL SPILL PALLETS FOR DRUMS

13

B VASCHE DI CONTENIMENTO IN ACCIAIO PER CISTERNETTE DA LT 1000
STEEL SPILL PALLETS FOR IBCs

31

C VASCHE DI CONTENIMENTO IN POLIETILENE PER FUSTI E CISTERNETTE
POLYETHYLENE SPILL PALLETS FOR DRUMS AND IBCs

41

D PAVIMENTAZIONI E SCAFFALATURE IN ACCIAIO CON VASCA DI RACCOLTA
STEEL FLOORING SYSTEM AND SHELVES WITH COLLECTION BASIN

65

F ARMADI DI SICUREZZA PER SOSTANZE PERICOLOSE E INFIAMMABILI
SAFETY CABINETS FOR HAZARDOUS & FLAMMABLE SUBSTANCES

75

INFORMAZIONI UTILI E MODALITÀ D'USO HOW TO USE & USEFUL INFORMATION

CALCOLO DELLA CAPIENZA

La legge per i bacini di contenimento dice che la capacità minima deve essere: non inferiore a 1/3 del volume totale stoccato; pari al volume del contenitore più grande stoccato.

Le disposizioni normative circa il volume di raccolta potrebbero cambiare nei diversi stati europei ed extraeuropei, vi suggeriamo di verificare con le autorità competenti e interpellarci per qualsiasi soluzione dedicata.

CAPACITY CALCULATION

The regulations concerning the spill capacity may vary in the different countries, please check with the authority and ask us for customized solutions.

MOVIMENTAZIONE

La movimentazione delle vasche deve avvenire sempre a vuoto. Le vasche sono progettate appositamente per essere inforcate e spostate con transpallet o carrello elevatore.

HANDLING

The tanks handling must be done always empty, NO loads upon it. The tanks are expressly designed for the handling with pallets truck or forklift.

CONFORMITÀ

Ogni modello è stato progettato e realizzato in conformità ai requisiti richiesti dalle norme internazionali: UNI EN ISO 3834-2: 2006 e UNI EN ISO 9001: 2015. I modelli con in alto nella pagina il logo StawaR  rispettano la relativa direttiva.

CONFORMITY

Each model is designed and manufactured in accordance with the requirements of the international standards: UNI EN ISO 3834-2: 2006; and UNI EN ISO 9001: 2015. The model with the StawaR logo  at the top of the page follow rights decrees.

PANNELLI MONITORI

Ogni modello ha in dotazione specifici pannelli monitori applicati sull'attrezzatura, per richiamare l'attenzione sui pericoli.

WARNING PANELS

Each model features specific warning panels fitted to the equipment, to draw attention on danger.

VASCHE DI CONTENIMENTO IN ACCIAIO PER FUSTI

STEEL SPILL PALLETS FOR DRUMS

La migliore soluzione per lo stoccaggio dei fusti, in orizzontale o in verticale. Le vasche certificate Sall sono adatte a tutti gli usi e le esigenze, disponibili mobili, sovrapponibili e con supporti inclinati.

The best solution to store drums, horizontally or vertically. The certified Sall spill pallets are suitable for every uses or needs, available mobile, stackable and with tilted support.





VASCHE DI CONTENIMENTO IN ACCIAIO, QUALITA' SENZA COMPROMESSI
STEEL SPILL PALLETS, QUALITY WITHOUT COMPROMISES

ESEMPIO DI COMPOSIZIONE DI UNA STAZIONE DI STOCCAGGIO CON VASCA DI RACCOLTA PER 2 CISTERNETTE DA L. 1000
EXAMPLE OF COMPOSITION: STORAGE SPILL STATION FOR 2 IBCs

PERCHÈ SCEGLIERE UNA VASCA DI CONTENIMENTO SALL

- Una gamma completa di vasche di contenimento appositamente create per lo stoccaggio a norma di fusti da 200 lt o cisternette da 1000 lt
- Solida costruzione in acciaio al carbonio verniciato a polveri - grigliato asportabile zincato bordato ed autoportante con elevata portata
- Struttura con tenuta stagna soggetta a rigorosi controlli qualitativi. Volume di raccolta della vasca secondo norme vigenti
- Ricca dotazione di accessori per migliorarne la funzionalità.
- Ogni vasca è equipaggiata con pannelli monitori, manuale d'uso e targhetta identificativa del prodotto.
- Per i modelli ove previsto, placca metallica riportante i riferimenti della certificazione StawaR

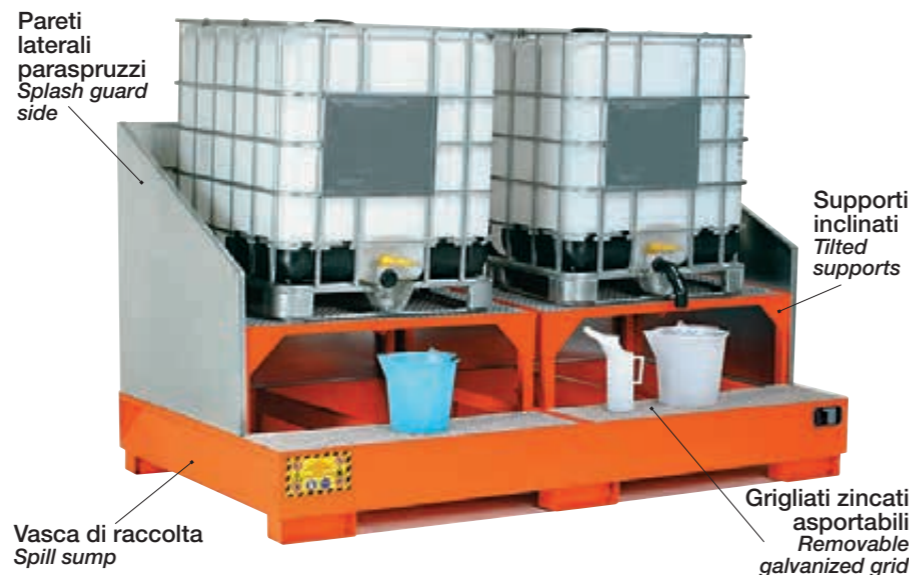

WHY CHOOSE A SPILL PALLET MADE IN SALL

- A full range of spill containment solutions specially designed for the safety storage of drums and IBCs in compliance with the current regulations.
- Carbon-steel solid construction - powder coated - removable galvanized grid self-supporting - high load capacity.
- Certified watertight construction. Collection volume of the sump respect the current standards.
- Wide range of accessories to enhance its functionality.
- Each sump pallets is equipped with warning panels, operating instructions and user manual and identification plate with serial number.
- For specific models, metal plate with references of certification StawaR

QUALITÀ NEI DETTAGLI



PANNELLI MONITORI
WARNING PANELS FITTED TO THE SUMP

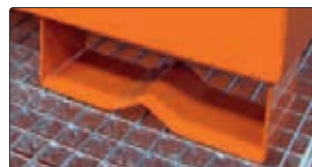

PIEDI SAGOMATI
SHAPED FEET

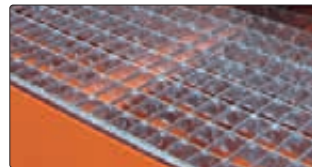

GRIGLIATO ZINCATO ASPORTABILE
REMOVABLE GALVANIZED GRID



TARGHETTA IDENTIFICATIVA E DATI TECNICI. PRODOTTO CERTIFICATO IN ACCORDO CON DIRETTIVA StawaR
IDENTIFICATION PLATE AND PRODUCT TECHNICAL DATA CERTIFICATION ACCORDING TO StawaR DIRECTIVE



VASCHE DI CONTENIMENTO IN ACCIAIO, QUALITA' SENZA COMPROMESSI
STEEL SPILL PALLETS, QUALITY WITHOUT COMPROMISES

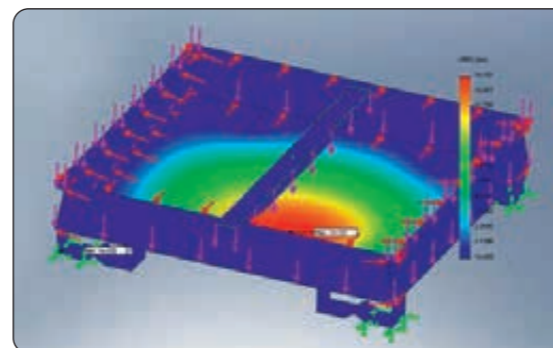
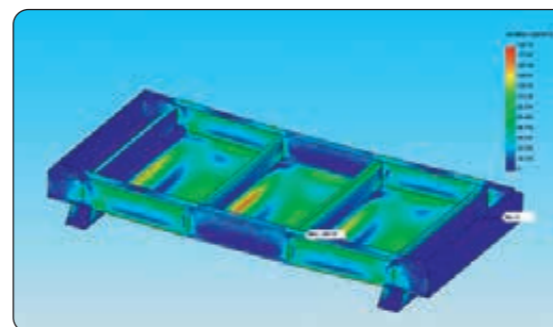
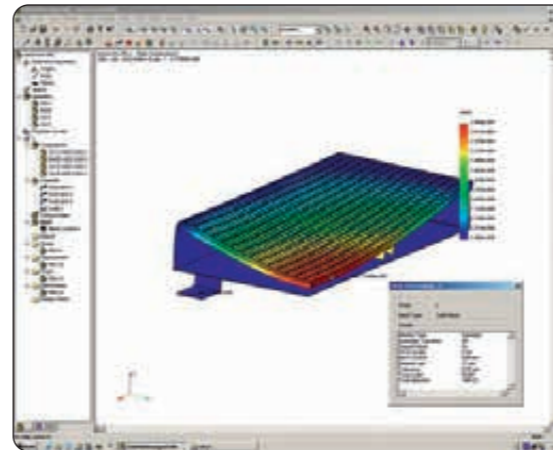

SOTTOPONIAMO I NOSTRI PRODOTTI A RIGOROSI CONTROLLI DI QUALITÀ

Il processo produttivo di tutte le nostre vasche di contenimento è caratterizzato dalla massima attenzione e cura dei particolari, dalla progettazione alla verniciatura. Il prodotto deve essere, per ottenere le più importanti certificazioni, realizzato nel rispetto di standard rigorosi.

OUR PRODUCTS ARE SUBMITTED TO PERMANENT QUALITY CONTROL

The manufacturing process of all our spill pallets is characterized by the utmost care and attention to details, from design to painting process. The products must respect, in order to obtain the highest level of certification, in compliance with higher standards of quality.

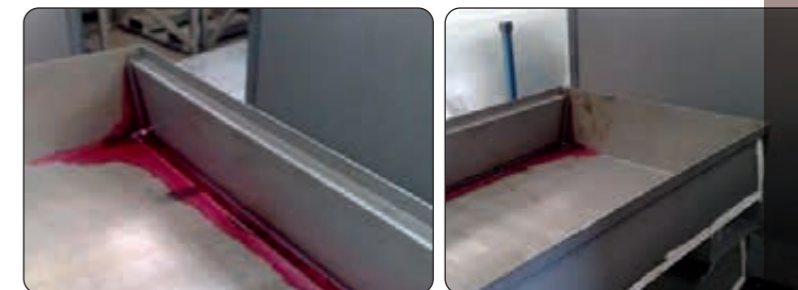

Ogni bacino di contenimento è sottoposto a controlli non distruttivi per garantire al cliente la tenuta stagna in caso di sversamenti in conformità alla norma

UNI EN ISO 3834-2: 2006

Questo processo è applicato secondo le norme: **UNI EN ISO 9712:2012** (Prove non distruttive - Qualificazione e certificazione del personale addetto alle prove non distruttive)

UNI EN ISO 3452-1:2013 (Prove non distruttive - Esame con liquidi penetranti - Parte 1: Principi generali)

UNI EN 13018:2016 (Prove non distruttive - Esame visivo - Principi generali)

UNI EN ISO 23277:2015 (Controllo non distruttivo delle saldature - Controllo delle saldature mediante liquidi penetranti - Livelli di accettabilità)

UNI EN ISO 5817:2014 (Saldatura - Giunti saldati per fusione di acciaio, nichel, titanio e loro leghe - esclusa saldatura a fascio di energia - Livelli di qualità delle imperfezioni)

Each containment spill pallet is subjected to non-destructive testing to ensure the watertight of the basin in case of spills in accordance with **UNI EN ISO 3834-2: 2006**. This process is applied according to the following standards:

UNI EN ISO 9712: 2012 (Non-destructive testing - Qualification and certification of personnel involved in non-destructive testing)

UNI EN ISO 3452-1: 2013 (Non-destructive testing - Penetrating liquids Examination - Part 1: General principles)

UNI EN 13018: 2016 (Non-destructive testing - Visual inspection - General Principles)

UNI EN ISO 23277: 2015 (Non-destructive welding test - welding test using penetrating liquids - Levels of acceptability)

UNI EN ISO 5817: 2014 (Welding - Welded joints for cast steel, nickel, titanium and their alloys - excluding energy beam welding - Quality imperfections levels)



QUANDO ACQUISTATE UN PRODOTTO PER LA TUTELA DELL'AMBIENTE E PER LA SICUREZZA DELLA VOSTRA AZIENDA RICORDATEVI CHE I PRODOTTI POSSONO SEMBRARE TUTTI UGUALI MA CHE LA QUALITÀ È SPESSO UN DETTAGLIO IMPERCETTIBILE.

WHEN YOU BUY A PRODUCT FOR THE ENVIRONMENTAL PROTECTION OR FOR THE COMPANY SAFETY, REMEMBER THAT THE PRODUCTS MAY LOOK ALL THE SAME BUT THE QUALITY IS OFTEN A DETAIL IMPERCEPTIBLE.



VZ 120-80

VZ 80-60
VZ 60-40

Una vasca da 40 litri e una vasca da 20 litri combinate su un europallet, con lo spazio libero per un'ulteriore vasca

Composition for europallet – trays for small containers 40-litre and 20-litre. Free space for an additional tray

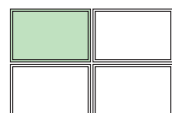

VZ 60-40
4 vasche per piccoli contenitori
4x20 litri
4 sumps for small containers
4x20 litre



VZ 80-60
3 vasche per piccoli contenitori
2x20 litri - 1x40 litri
3 sumps for small containers
2x20 litre - 1x40 litre



VZ 120-80
1 vasca per piccoli contenitori
1x80 litri
1 sump for small container
1x80 litre

POSSIBILI COMBINAZIONI DI VASCHE PER PICCOLI CONTENITORI SU UN EUROPALLET

POSSIBLE COMPOSITIONS OF TRAYS FOR SMALL CONTAINERS ON EURO PALLET

MODELLO MODEL	Volume di raccolta (l) Collection volume	Dimensioni: L x P x A (mm) Dimensions: W x D x H (mm)	Portata kg Capacity kg	Accessorio: grigliato zincato cod. Accessory: galvanized grid - code
VZ 60-40	20	600x400x100	50	GR 60-40
VZ 80-60	40	800x600x100	100	GR 80-60
VZ 120-80	80	1190x790x100	200	GR 120-80

Pratico sistema di vassoi metallici realizzati in lamiera d'acciaio zincata, ideali per contenere e movimentare piccoli contenitori ed anche sostanze infiammabili. Le dimensioni dei vari modelli consentono una perfetta ottimizzazione in caso di movimentazione con Europallet. Da soli o in composizione, rappresentano un economico sistema di stoccaggio.

A richiesta è possibile inserire in ogni modello il pratico grigliato zincato.

Practical galvanized sump trays, suitable for the storage and handling of small containers or flammable substances.

The dimensions of these sump trays allow a perfect optimization of an Europallet.

Available as a single unit or in a composition, these trays are an easy and economical storage system.

Available for each version a practical galvanized grid.



VZ 80-60

Vasca per piccoli contenitori, volume da 40 litri
Sump tray for small containers – 40 litre volume



VZ 60-40

Vasca per piccoli contenitori, volume da 20 litri
Sump tray for small containers – 20 litre volume

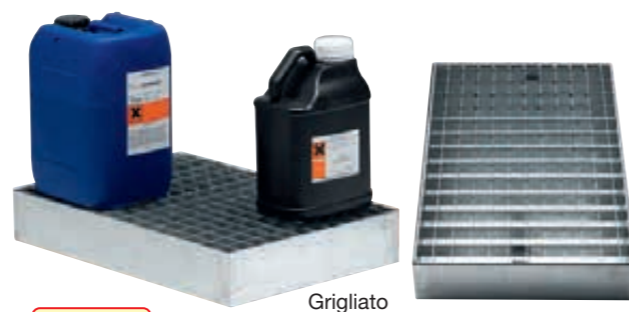

GR 60-40

i SU RICHIESTA DISPONIBILI CON GRIGLIATO ZINCATO
ON REQUEST AVAILABLE WITH GALVANIZED GRID



- Vasche di raccolta CONICHE per lo stoccaggio a norma di fusti da 200 Lt e piccoli contenitori.
- Realizzate in lamiera d'acciaio zincata.
- Grigliato zincato asportabile.
- Conforme alle normative Europee di sicurezza.
- Prodotto ideale per la rivendita.

- CONICAL sumps tray for safety storage of 200 lt drums and small containers - in compliance with regulations.
- Made of hot-dip galvanized steel sheet.
- Removable hot-dip galvanized grid.
- In conformity with the European safety Standards.
- Suitable for resellers

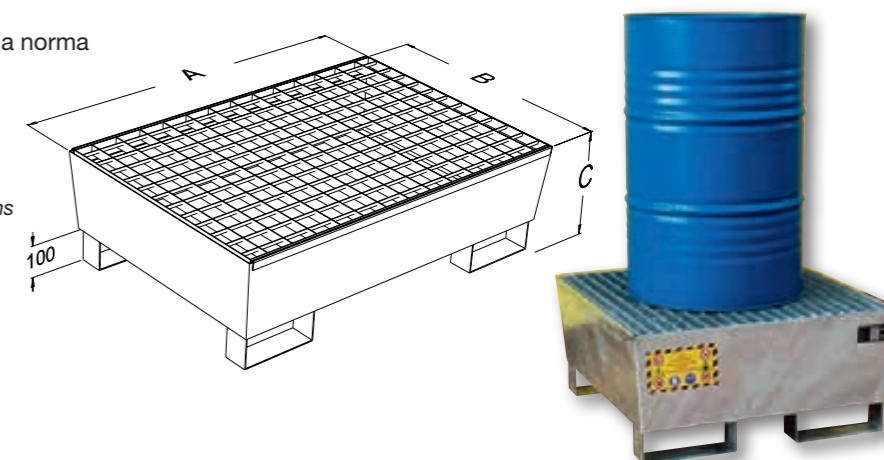

i GRAZIE ALLA PARTICOLARE FORMA CONICA POSSONO ESSERE INSERITE UNA NELL'ALTRA CON UNA SENSIBILE RIDUZIONE DELL'INGOMBRO IN FASE DI TRASPORTO

THANKS TO THE CONICAL CONSTRUCTION CAN BE STACKED INSIDE EACH OTHER - WITH A GREAT REDUCTION OF THE SPACE DURING THE TRANSPORT.

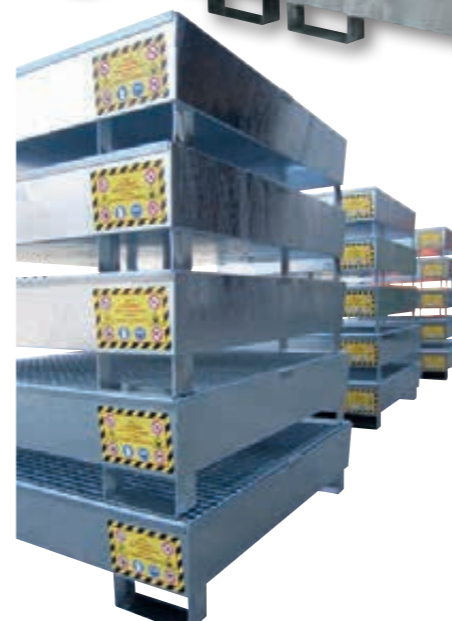

ECO BASIC



MODELLO MODEL	DIMENSIONI DIMENSIONS	A	B	C	CAPACITÀ DI STOCCAGGIO STORAGE CAPACITY
EKON 101Z		800	800	450	1 fusto da 200 Lt. 1 x 200 l. drum



MODELLO MODEL	DIMENSIONI DIMENSIONS	A	B	C	CAPACITÀ DI STOCCAGGIO STORAGE CAPACITY
EKON104Z		1200	1200	300	4 fusti da 200 Lt. 4 x 200 l. drums
EKON104ZH		1200	1200	430	4 x 200 l. drums



A RICHIESTA, TUTTE LE VASCHE DELLA LINEA EKON POSSONO ESSERE VERNICIATE

ON REQUEST, ALL THE SUMP PALLETS OF THE EKON LINE CAN BE PAINTED





ECO 301

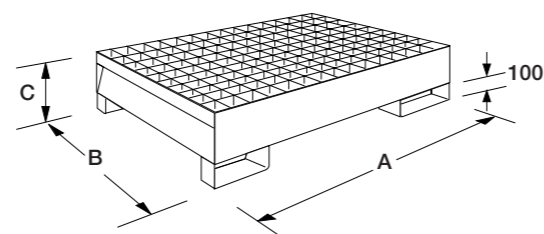

MODELLO MODEL	DIMENSIONI DIMENSIONS			CAPACITÀ DI STOCCAGGIO STORAGE CAPACITY
	A	B	C	
ECO 301	860	860	430	1 fusto da lt. 200 su grigliato 1x200 l drum on grille



ECO 303

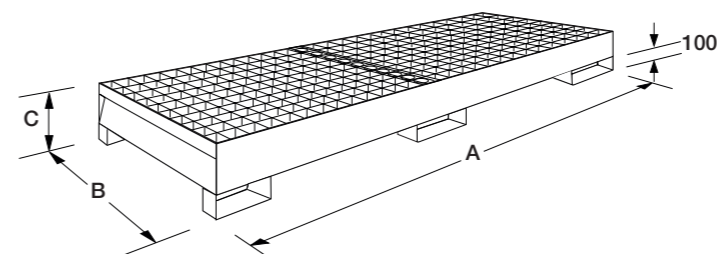

MODELLO MODEL	DIMENSIONI DIMENSIONS			CAPACITÀ DI STOCCAGGIO STORAGE CAPACITY
	A	B	C	
ECO 303	2010	850	330	3 fusti da lt. 200 su grigliato 3x200 l drums on grille



ECO 302



TARGHETTA IDENTIFICATIVA E DATI TECNICI PRODOTTO
CERTIFICAZIONE DI PRODOTTO IN ACCORDO CON DIRETTIVA StawaR
IDENTIFICATION PLATE AND PRODUCT TECHNICAL DATA PRODUCT
CERTIFICATION ACCORDING TO StawaR DIRECTIVE

MODELLO MODEL	DIMENSIONI DIMENSIONS			CAPACITÀ DI STOCCAGGIO STORAGE CAPACITY
	A	B	C	
ECO 302	1340	850	330	2 fusti da lt. 200 su grigliato o su europallet 1200x800 2x200 l drums on grille or on europallet 1200x800



Access ramp in galvanized steel for sump pallets
Dim. 960x1000x280 / 440 h mm
Provided with convenient handles for easy movement

MODELLO MODEL	DIMENSIONI DIMENSIONS			CAPACITÀ DI STOCCAGGIO STORAGE CAPACITY
	A	B	C	
ECO 304 F	2660	850	330	4 fusti da lt. 200 su grigliato o 4 su 2 europallet 4x200 l drums on grille or 4 on 2 europallet



ECO 304 F



ECO 304



VASCHE DOTATE DI PANNELLI MONITORI
WARNING PANELS FITTED TO THE SUMP



MODELLO MODEL	DIMENSIONI DIMENSIONS			CAPACITÀ DI STOCCAGGIO STORAGE CAPACITY
	A	B	C	
ECO 304	1340	1250	300	4 fusti da lt. 200 su grigliato o su pallet 1200x1200 4x200 l drums on grille or on pallet 1200x1200
ECO 304H*	1340	1250	405	4x200 l drums on grille or on pallet 1200x1200

*Capacità: 50% del volume stoccabile - Capacity: 50% of the storage volume capacity

i
CONFORMI ALLE
NORMATIVE EUROPEE DI
SICUREZZA
IN CONFORMITY WITH
EUROPEAN SAFETY
STANDARDS



ECO 308 F

MODELLO MODEL	DIMENSIONI DIMENSIONS			CAPACITÀ DI STOCCAGGIO STORAGE CAPACITY
	A	B	C	
ECO 308 F	2720	1250	300	8 fusti da lt. 200 su grigliato o 6 fusti da lt. 200 su 3 europallet o 8 fusti da lt. 200 su 2 pallet 1200x1200 8x200 l drums on grille or 6x200 l drums on 3 europallets or 8x200 l drums on 2 pallets 1200x1200



ECO 404



TRASPORTO E STOCCAGGIO IN SICUREZZA CON LE PROTEZIONI LATERALI
SAFE TRANSPORT AND STORAGE THANKS TO SIDE GUARDS

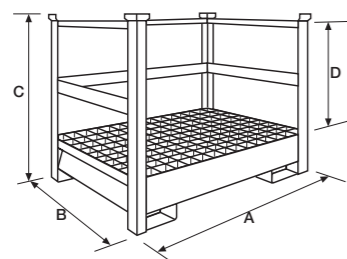

3 LATI CON FASCE 3 SIDES WITH BANDS

MODELLO MODEL	DIMENSIONI DIMENSIONS				CAPACITÀ DI STOCCAGGIO STORAGE CAPACITY
	A	B	C	D	
ECO 401	870	870	1460	970	1 fusto da 200 lt. direttamente su grigliato 1x200 l drum directly on grille
ECO 402	1350	860	1460	1070	2 fusti da 200 lt. direttamente su grigliato o su europallet 1200x800 2x200 l drums directly on grille or on europallet 1200x800
ECO 404	1350	1260	1430	1070	4 fusti da 200 lt. direttamente su grigliato o su pallet 1200x1200 4x200 l drums directly on grille or on pallet 1200x1200
ECO 404H*	1350	1260	1535	1070	4x200 l drums directly on grille or on pallet 1200x1200



STAZIONI SOVRAPPONIBILI PER LO STOCCAGGIO DI SOSTANZE PERICOLOSE, INQUINANTI
STACKABLE STATIONS FOR STORING HAZARDOUS AND POLLUTING SUBSTANCES.



3 LATI TAMPONATI IN RETE 3 SIDES CLOSED WITH MESH

MODELLO MODEL	DIMENSIONI DIMENSIONS				CAPACITÀ DI STOCCAGGIO STORAGE CAPACITY
	A	B	C	D	
ECO 501	870	870	1460	970	1 fusto da 200 lt. direttamente su grigliato 1x200 l drum directly on grille
ECO 502	1350	860	1460	1070	2 fusti da 200 lt. direttamente su grigliato o su europallet 1200x800 2x200 l drums directly on grille or on europallet 1200x800
ECO 504	1350	1260	1430	1070	4 fusti da 200 lt. direttamente su grigliato o su pallet 1200x1200 4x200 l drums directly on grille or on pallet 1200x1200
ECO 504H*	1350	1260	1535	1070	4x200 l drums directly on grille or on pallet 1200x1200

3 LATI TAMPONATI IN LAMIERA 3 SIDES CLOSED WITH SHEET METAL

MODELLO MODEL	DIMENSIONI DIMENSIONS				CAPACITÀ DI STOCCAGGIO STORAGE CAPACITY
	A	B	C	D	
ECO 601	870	870	1460	970	1 fusto da 200 lt. direttamente su grigliato 1x200 l drum directly on grille
ECO 602	1350	860	1460	1070	2 fusti da 200 lt. direttamente su grigliato o su europallet 1200x800 2x200 l drums directly on grille or on europallet 1200x800
ECO 604	1350	1260	1430	1070	4 fusti da 200 lt. direttamente su grigliato o su pallet 1200x1200 4x200 l drums directly on grille or on pallet 1200x1200
ECO 604H*	1350	1260	1535	1070	4x200 l drums directly on grille or on pallet 1200x1200

*Capacità: 50% del volume stoccabile - Capacity: 50% of the storage volume capacity



ECO 504



ECO 604



Possibilità di combinare lo stoccaggio verticale ed orizzontale e/o di piccoli contenitori utilizzando allestimenti interni componibili

Possibility of combining vertical and horizontal storage and/or small containers using modular internal components

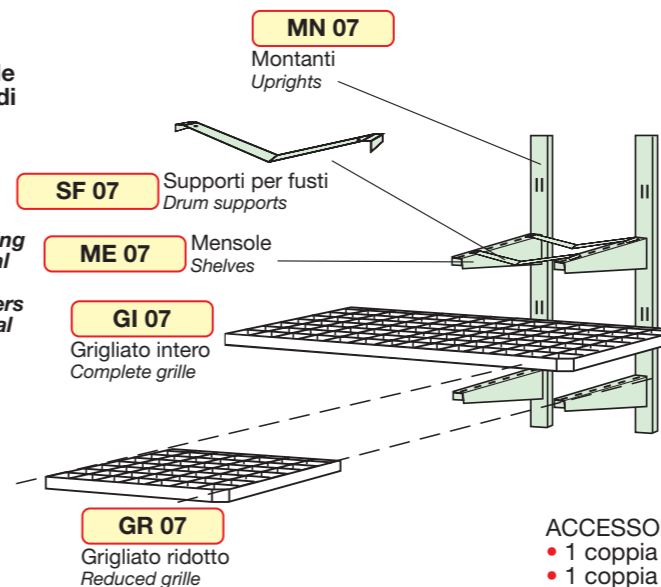

ECO 602/A07

ACCESSORIATO CON:
• 1 coppia montanti Cod. MN 07
• 1 coppia mensole Cod. ME 07
• 1 grigliato intero Cod. GI 07

EQUIPPED WITH:
• 1 pair of uprights Cod. MN 07
• 1 pair of shelves Cod. ME 07
• 1 complete grille Cod. GI 07

Vasche con pareti paraspruzzi asportabili in lamiera zincata Sump pallets with removable galvanised splash guard sides

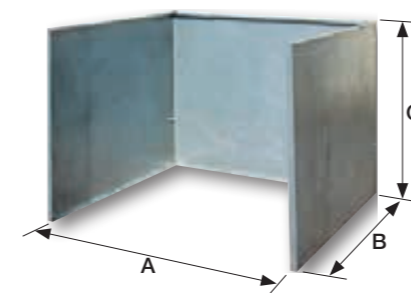

Pareti laterali paraspruzzi ASPORTABILI in lamiera zincata da applicare alle vasche a tenuta stagna. Realizzate con lamiera zincata di spessore 1,5 mm.

REMOVABLE galvanised splash guard sides, to be fitted to the watertight tanks. Made from 1.5 mm thick galvanised sheet metal.

MODELLO MODEL	DIMENSIONI DIMENSIONS			UTILIZZO USE
	A	B	C	
SPS 015Z	850	850	1000	Applicabile alla vasca Eco 301 Can be fitted to tank Eco 301
SPS 016Z	1330	840	1000	Applicabile alla vasca Eco 302 Can be fitted to tank Eco 302
SPS 017Z	1330	1240	1000	Applicabile alla vasca Eco 304 Can be fitted to tank Eco 304



ECO 304

SPS 017Z



ECO 304

SPS 017Z

SPF 451



ECO 304

SPS 017Z

SPF 452



ECO 309 CR

VASCHE MOBILI DI RACCOLTA VERNICIATE

- Concepite appositamente per le movimentazioni all'interno dell'azienda.
- Facile movimentazione grazie al maniglione di spinta e a 2 ruote fisse e a 2 piroettanti con freno.
- Consentono lo stoccaggio in verticale dei fusti e, con l'impiego dei supporti opzionali, anche in posizione orizzontale
- Su richiesta è disponibile la cinghia di trattenuta fusti con staffa di fissaggio per una maggiore sicurezza in fase di trasporto.

PAINTED FINISHING MOBILE STEEL SUMPS

- Designed for an easy and safe handling within the Company area.
- Easy to move thanks to the handle and the 2 fixed and the 2 swivel castors with brake.
- Vertical drums storage and, with the additional support, also horizontally.
- On request also available a drum securing strap for a safe transport.



DISPONIBILE ANCHE ZINCATO
ALSO AVAILABLE IN HOT
GALVANIZED FINISHING

MODELLO MODEL	DIMENSIONI DIMENSIONS			CAPACITÀ DI STOCCAGGIO STORAGE CAPACITY
	A	B	C	
ECO 309 CR	860	860	1170	1 fusto da 200 lt. direttamente su grigliato 1x200 l drum directly on grille



VASCHE MOBILI DI RACCOLTA ZINCATE

- Concepite appositamente per le movimentazioni all'interno dell'azienda.
- Facile movimentazione grazie al maniglione di spinta e a 2 ruote fisse e a 2 piroettanti con freno.
- Consentono lo stoccaggio in verticale dei fusti e, con l'impiego dei supporti opzionali, anche in posizione orizzontale
- Su richiesta è disponibile la cinghia di trattenuta fusti con staffa di fissaggio per una maggiore sicurezza in fase di trasporto.

GALVANIZED MOBILE STEEL SUMPS

- Designed for an easy and safe handling within the Company area.
- Easy to move thanks to the handle and the 2 fixed and the 2 swivel castors with brake.
- Vertical drums storage and, with the additional support, also horizontally.
- On request also available a drum securing strap for a safe transport.



DISPONIBILE ANCHE VERNICIATO
ALSO AVAILABLE PAINTED FINISHING

MODELLO MODEL	DIMENSIONI DIMENSIONS			CAPACITÀ DI STOCCAGGIO STORAGE CAPACITY
	A	B	C	
ECO 309 CRZ	860	860	1170	1 fusto da 200 lt. direttamente su grigliato 1x200 l drum directly on grille



ECO 309 CRZ



A richiesta è disponibile una cinghia di trattenuta fusti con staffa di fissaggio per una migliore sicurezza durante la movimentazione

On request also available a drum securing strap for a safe transport in the company area

CTF 200 Z



ECO 310 CRZ



SPF 451



ECO 310 CR

RUOTE CON FRENO
WHEELS WITH BRAKE

MODELLO MODEL	DIMENSIONI DIMENSIONS			CAPACITÀ DI STOCCAGGIO STORAGE CAPACITY
	A	B	C	
ECO 310 CR	1340	850	1170	2 fusti da 200 lt. direttamente su grigliato o su europallet 1200x800 2x200 l drums directly on grille or on europallet 1200x800



ECO 310 CRZ

MODELLO MODEL	DIMENSIONI DIMENSIONS			CAPACITÀ DI STOCCAGGIO STORAGE CAPACITY
	A	B	C	
ECO 310 CRZ	1340	850	1170	2 fusti da 200 lt. direttamente su grigliato o su europallet 1200x800 2x200 l drums directly on grille or on europallet 1200x800



ECO 304

SPF 452

SPF 451

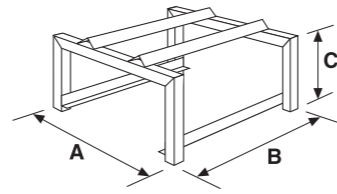

SPF 452

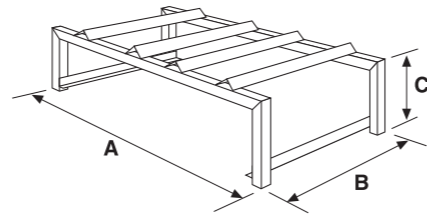

SPF 453

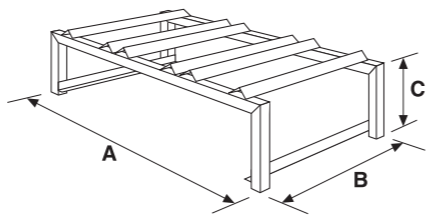

MODELLO MODEL	DIMENSIONI DIMENSIONS			CAPACITÀ DI STOCCAGGIO STORAGE CAPACITY
	A	B	C	
SPF 451	600	600	380	1 fusto da 200 Lt. 1 x 200 l. drum
SPF 452	1180	600	380	2 fusti da 200 Lt. 2 x 200 l. drums
SPF 453	1180	600	380	3 fusti da 60 Lt. 3 x 60 l. drums



ECO 404

SPF 452

Supporti inclinato per fusti fino a Ø 600 mm
Tilted support for drums up to Ø 600 mm



SPF 451 INZ

ECO 304Z

ZINCATO GALVANIZED

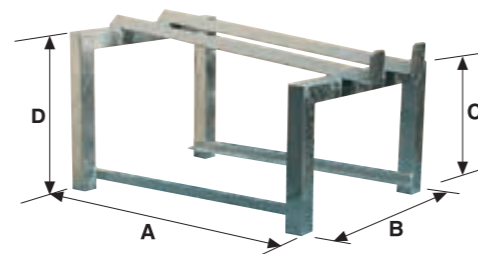

MODELLO MODEL	DIMENSIONI DIMENSIONS				CAPACITÀ DI STOCCAGGIO STORAGE CAPACITY
	A	B	C	D	
SPF 451 INZ	800	600	380	450	1 fusto da 200 Lt. 1 x 200 l. drum



SPT 011Z
SUPPORTO
PER TRAVASO
ZINCATO
GALVANIZED
SUPPORT
FOR TRANSFER
OPERATIONS



SPF 352

SPF 352

ECO 308 F

SPF 353



SPF 373

SPF 373

ECO 308 F

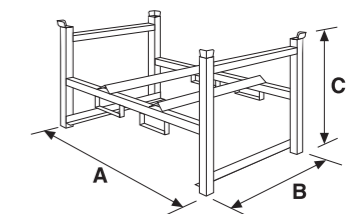

SPF 351
Per 1 fusto
da 200 litri
For 1 x 200
litre drum

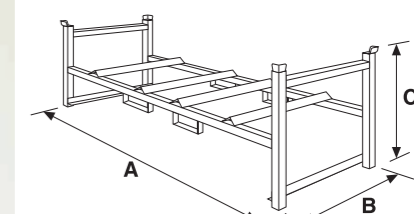

SPF 352
Per 2 fusti
da 200 litri
For 2 x 200
litre drums

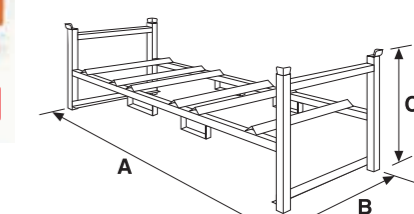

SPF 353
Per 3 fusti
da 60 litri
For 3 x 60
litre drums

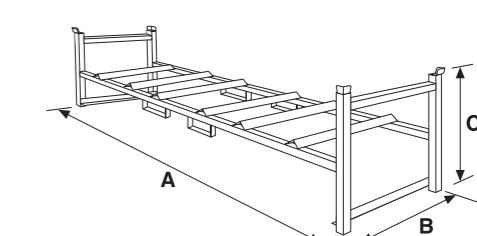

SPF 373
Per 3 fusti
da 200 litri
For 3 x 200
litre drums

MODELLO MODEL	DIMENSIONI DIMENSIONS			CAPACITÀ DI STOCCAGGIO STORAGE CAPACITY
	A	B	C	
SPF 351	835	600	810	1 fusto da 200 Lt. 1 x 200 l. drum
SPF 352	1335	600	810	2 fusti da 200 Lt. 2 x 200 l. drums
SPF 353	1335	600	810	3 fusti da 60 Lt. 3 x 60 l. drums
SPF 373	1960	600	810	3 fusti da 200 Lt. 3 x 200 l. drums



- Con questo sistema si possono stoccare in un'unica struttura diversi tipi di contenitori e confezioni adattandoli alle diverse esigenze di lavorazione.
 - Il travaso dei fusti in orizzontale avviene in tutta sicurezza sopra la vasca di raccolta.
 - Le scaffalature possono essere trasportate singolarmente mediante il carrello elevatore.
 - In questo modo è facilitato il procedimento di carico.
 - Le vasche sono realizzate in lamiera zincata poi saldata.
 - Supporti verniciati.
 - Portata ripiano: kg 500
- Thanks to this system, different types of containers and packages can be stored in a single structure and adapted to different working requirements.
- Horizontal drum transfer is done in total safety above the storage tank.
 - Shelving can be transported individually using a fork-lift truck.
 - This way loading is made easier.
 - Tanks made of galvanised and welded metal sheet
 - Painted supports.
 - Shelf load-bearing capacity: 500 kg



SCAFFALATURA PER CONTENITORI COSTITUITA DA:
1 vasca ECO 365Z e da 2 supporti SPG 383
SHELVING FOR CONTAINERS CONSISTING OF:
1 tank ECO 365Z and 2 supports SPG 383.



SCAFFALATURA PER CONTENITORI E TANICHE COSTITUITA DA:
1 vasca ECO 364Z, da 1 supporto SPG 381 e da 2 supporti SPK 381.
SHELVING FOR CONTAINERS AND CANS CONSISTING OF:
1 tank ECO 364Z, 1 support SPG 381 and 2 supports SPK 381.



SCAFFALATURA PER CONTENITORI COSTITUITA DA: 1 vasca ECO 364Z e da 2 supporti SPG 381
SHELVING FOR CONTAINERS CONSISTING OF:
1 tank ECO 364Z and 2 supports SPG 381.

i A RICHIESTA SUPPORTI ZINCATI A CALDO
ON DEMAND HOT GALVANIZED SUPPORTS



SCAFFALATURA PER CONTENITORI COSTITUITA DA: 1 vasca ECO 364Z e da 1 supporto SPG 381
SHELVING FOR CONTAINERS CONSISTING OF:
1 tank ECO 364Z and 1 support SPG 381.

MODELLO MODEL	VASCA TANK ECO 364Z	VASCA TANK ECO 365Z	SUPPORTO SUPPORT SPF 381	SUPPORTO SUPPORT SPF 383
Misure larg. x prof. x alt. (mm) Measurements w x d x h (mm)	715x1240x255	1215x1240x190	835x590x790	1335x590x790
Volume di raccolta Lt. Collection volume L.	205	270	-	-
Capacità di stoccaggio Storage capacity	-	-	1 fusto da 200 Lt. 1 x 200 l. drum	3 fusti da 60 Lt. 3 x 60 l. drums
Portata kg Load-bearing capacity kg	-	-	300	400



SCAFFALATURA PER FUSTI E CONTENITORI COSTITUITA DA:
1 vasca ECO 365Z, da 1 supporto SPG 383 e da 1 supporto SPF 383
SHELVING FOR DRUMS AND CONTAINERS CONSISTING OF:
1 tank ECO 365Z, 1 support SPG 383 and 1 support SPF 383



SCAFFALATURA PER TANICHE COSTITUITA DA:
1 vasca ECO 365Z e da 2 supporti SPK 383
SHELVING FOR CANS CONSISTING OF:
1 tank ECO 365Z and 2 supports SPK 383.

i VASCHE IN LAMIERA ZINCATA
TANKS MADE OF GALVANIZED SHEET METAL

COMBINANDO I SUPPORTI SOVRAPPONIBILI CON LA VASCA DI RACCOLTA SI OTTENGONO DIVERSE SOLUZIONI DI SCAFFALI.

THANKS TO THE COMBINATION OF STACKABLE SUPPORTS WITH COLLECTION TANK, VARIOUS SHELVING SOLUTIONS CAN BE MADE.

SCAFFALATURA PER CONTENITORI E TANICHE COSTITUITA DA: 1 vasca ECO 365Z, da 1 supporto SPG 383 e da 1 supporto SPK 383
SHELVING FOR CONTAINERS AND CANS CONSISTING OF:
1 tank ECO 365Z, 1 support SPG 383 and 1 support SPK 383.

MODELLO MODEL	SUPPORTO SUPPORT SPK 381	SUPPORTO SUPPORT SPK 383	SUPPORTO SUPPORT SPG 381	SUPPORTO SUPPORT SPG 383
Misure larg. x prof. x alt. (mm) Measurements w x d x h (mm)	835x590x790	1335x590x790	835x1142x790	1335x1210x790
Volume di raccolta Lt. Collection volume L.	-	-	-	-
Capacità di stoccaggio Storage capacity	3 canestri da 30 Lt. o 2 canestri da 60 Lt. 3 x 30 l. or 2 x 60 l. baskets	4 canestri da 30 Lt. o 3 canestri da 60 Lt. 4 x 30 l. or 3 x 60 l. baskets	Piccoli contenitori Small containers	Piccoli contenitori Small containers
Portata kg Load-bearing capacity kg	350	400	300	400



SCAFFALATURA PER FUSTI DA 200 LT COSTITUITA DA:
1 vasca ECO 363Z e da 2 supporti SPF 362
SHELVING FOR 200 LITRE DRUMS CONSISTING OF:
1 tank ECO 363Z and 2 supports SPF 362.

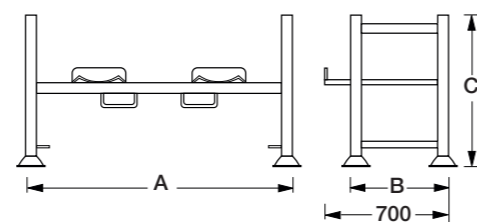

MODELLO MODEL	DIMENSIONI DIMENSIONS			CAPACITÀ DI STOCCAGGIO STORAGE CAPACITY
	A	B	C	
SPF 362	1500	550	850	2 fusti da 200 Lt. 2 x 200 l. drums

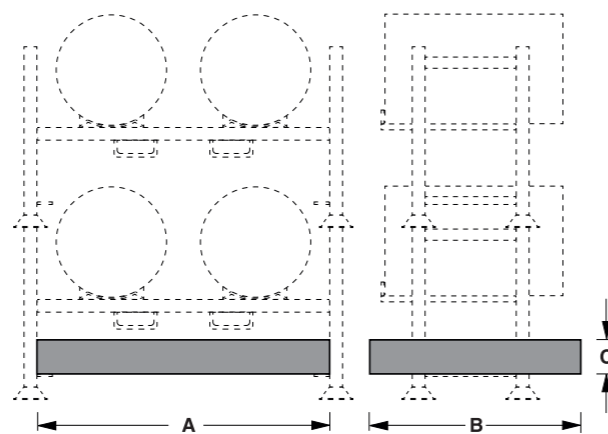

MODELLO MODEL	DIMENSIONI DIMENSIONS			VOLUME DI RACCOLTA LT. COLLECTION VOLUME L.
	A	B	C	
ECO 363Z	1390	1160	170	270

STAZIONI DI TRAVASO E IMMAGAZZINAGGIO FUSTI.

- Permettono di immagazzinare ed effettuare il travaso di fusti da 200 litri velocemente e con la massima sicurezza.
- Struttura e supporti realizzati zincati a caldo.
- La vasca è realizzata in lamiera zincata poi saldata.

DISPENSING STATION - DRUMS STORAGE

- For an easy and safely dispensing of hazardous substance ideal for 200 l drums
- Structure & supports hot-dip galvanized
- Sealed galvanized sheet metal sump

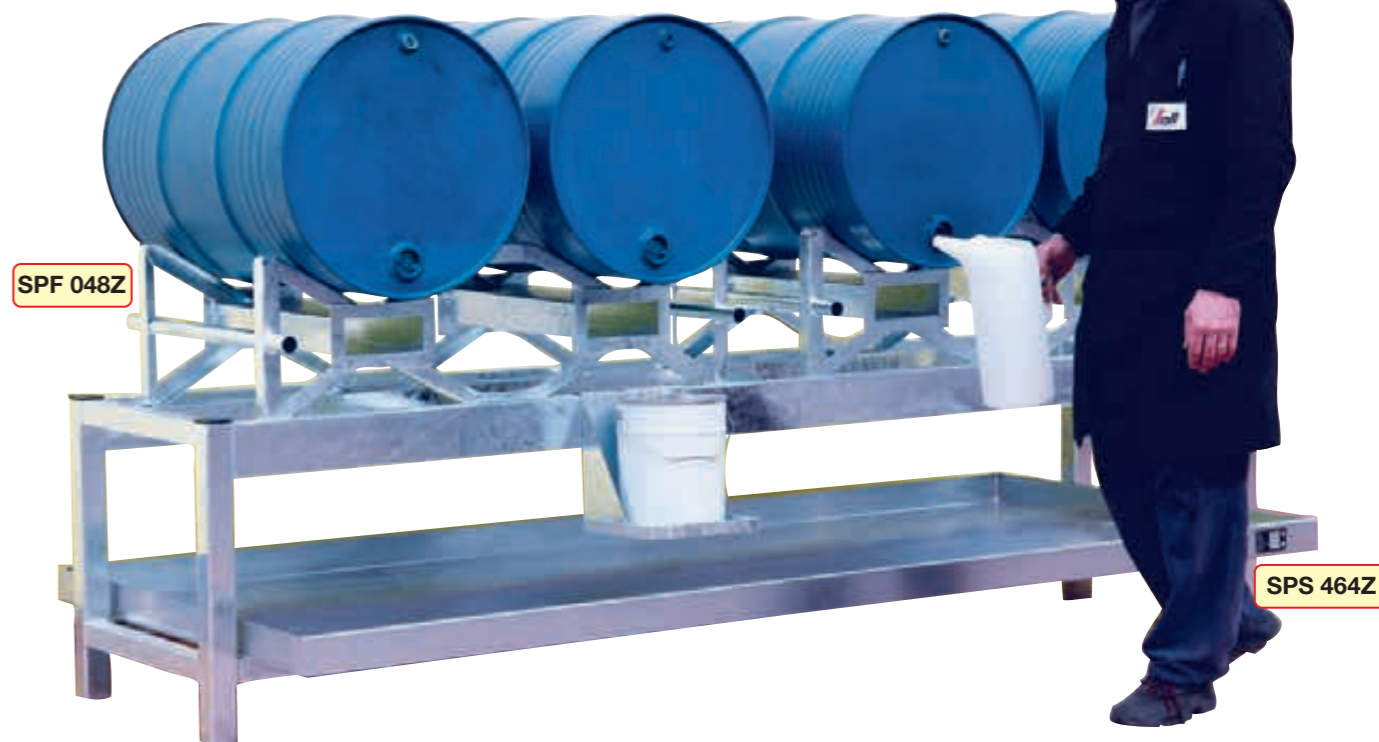
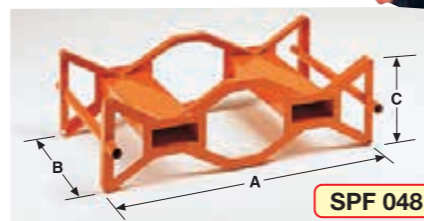
Portafusti sovrapponibile per fusti fino a ø 600
Stackable drum carriers for drums up to ø 600

MODELLO MODEL	DIMENSIONI DIMENSIONS			CAPACITÀ DI STOCCAGGIO STORAGE CAPACITY
	A	B	C	
SPF 048	1170	750	360	2 fusti da 200 Lt. 2 x 200 l. drums



MODELLO MODEL	SPS 462Z	SPS 464Z	SPS 464LZ
Capacità di stoccaggio Storage capacity	2 fusti da 200 Lt. 2 x 200 l. drums	4 fusti da 200 Lt. 4 x 200 l. drums	4 fusti da 200 Lt. 4 x 200 l. drums
Misure esterne larg. x prof. x alt. (mm) External dimensions w x d x h (mm)	1500x1200x665	2900x1200x665	2900x1200x665
Volume di raccolta Lt. Collection volume L.	220	268	400
Portata kg Capacity kg	600	1200	1200

INFORMAZIONI UTILI E MODALITÀ D'USO HOW TO USE & USEFUL INFORMATION

CALCOLO DELLA CAPIENZA

La legge per i bacini di contenimento dice che la capacità minima deve essere: non inferiore a 1/3 del volume totale stoccato; pari al volume del contenitore più grande stoccato.

Le disposizioni normative circa il volume di raccolta potrebbero cambiare nei diversi stati europei ed extraeuropei, vi suggeriamo di verificare con le autorità competenti e interpellarci per qualsiasi soluzione dedicata.

CAPACITY CALCULATION

The regulations concerning the spill capacity may vary in the different countries, please check with the authority and ask us for customized solutions.

MOVIMENTAZIONE

La movimentazione delle vasche deve avvenire sempre a vuoto. Le vasche sono progettate appositamente per essere inforcate e spostate con transpallet o carrello elevatore.

HANDLING

The tanks handling must be done always empty, NO loads upon it. The tanks are expressly designed for the handling with pallets truck or forklift.

CONFORMITÀ

Ogni modello è stato progettato e realizzato in conformità ai requisiti richiesti dalle norme internazionali: UNI EN ISO 3834-2: 2006 e UNI EN ISO 9001: 2015. I modelli con in alto nella pagina il logo StawaR  rispettano la relativa direttiva.

CONFORMITY

Each model is designed and manufactured in accordance with the requirements of the international standards: UNI EN ISO 3834-2: 2006; and UNI EN ISO 9001: 2015. The model with the StawaR logo  at the top of the page follow rights decrees.

PANNELLI MONITORI

Ogni modello ha in dotazione specifici pannelli monitori applicati sull'attrezzatura, per richiamare l'attenzione sui pericoli.

WARNING PANELS

Each model features specific warning panels fitted to the equipment, to draw attention on danger.

VASCHE DI CONTENIMENTO IN ACCIAIO PER CISTERNETTE

STEEL SPILL PALLETS FOR IBCs

Progettate per lo stoccaggio di cisternette. Le vasche certificate sono fornite di grigliato zincato asportabile autoportante con elevata capacità. Disponibili sovrapponibili, con supporti inclinati e pareti paraspruzzi per qualsiasi esigenza e quantità di stoccaggio.

Designed for storage IBCs. The certified spill pallets are approved with removable galvanized self-supporting high load capacity grid. Available stackable, with tilted support and splash guard sides for every storage needs and quantity.





i DISPONIBILI IN DIMENSIONI PERSONALIZZATE
AVAILABLE IN CUSTOMIZED DIMENSIONS

i ALTEZZA TOTALE CON PIEDE 280mm
TOTAL HEIGHT WITH FOOT 280mm

WSI 952

Queste grandi vasche di raccolta realizzate in acciaio al carbonio permettono di creare superfici di carico fino ad 11 m²

- Elevato potere di carico e di raccolta
- Ideali per stoccare fusti, cisternette o piccoli contenitori
- Rampa a richiesta per accesso facilitato con carrelli
- Ottimali per realizzare aree di prelievo sicure - prevengono sversamenti accidentali
- Si realizzano a richiesta in dimensioni personalizzate

These special collection sumps are made of carbon steel allow to create large storage surfaces of load up to 11 m²

- High load resistance and important collection capacity
- Suitable for the safe storage of IBCs, drums and small containers
- On request access ramp for easy loading
- Ideals as withdrawal area - protection against accidental spills
- Also available in tailor-made solutions



MODELLO MODEL	WSI 912	WSI 923	WSI 952
Misure esterne larg. x prof. x alt. (mm) External dimensions w x d x h (mm)	2200x1000x280	3000x2200x280	5000x2200x280
Volume di raccolta Lt. / Collection volume L.	335	1013	1720
Portata massima (kg/mq) / Capacity (kg/mq)	1000	1000	1000
Superficie mq / Surface mq	2,2	6,6	11



La Vasca ECO 310 ha il grigliato diviso per consentire la collocazione del supporto SPC 100 che permette di realizzare in sicurezza le operazioni di travaso.

The ECO 310 tank has a split grille for fitting the SPC 100 support to ensure safe transfer operations.

SUPPORTO INCLINATO / TILTED SUPPORT

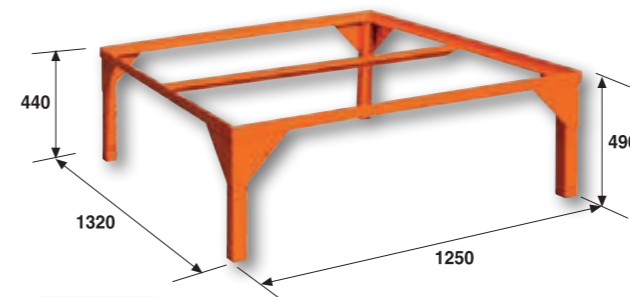

SPC 100

Il supporto SPC 100 è inclinato per permettere di eseguire facilmente travasi e dosaggi e di svuotare completamente la cisternetta.

The SPC 100 support is tilted to facilitate transfer and dosing operations and ensure tank empties completely.



ECO 310

MODELLO MODEL	DIMENSIONI DIMENSIONS			VOLUME DI RACCOLTA COLLECTION VOLUME
	A	B	C	
ECO 310	1340	1650	620	Lt. 1000



SPS 010Z

Pareti laterali paraspruzzi
Splash guard side

SPC 100

ECO 310



SPC 100

Supporto inclinato
Tilted support

ECO 310

STOCCAGGIO INTERNO



In tutti i modelli é possibile l'applicazione di un apposito ripiano rialzato ed inclinato che permette di eseguire facilmente travasi e dosaggi e di svuotare completamente la cisternetta.

Le versioni ECO 320 - ECO 321 sono stazioni ideali di lavoro, che permettono di realizzare in sicurezza le operazioni di travaso in quanto indirizzano eventuali fuoriuscite di liquido direttamente nella vasca di raccolta. Ideate per lo stoccaggio di sostanze inquinanti. Sono fornite a richiesta pareti laterali paraspruzzi in lamiera zincata.

On all models it is possible to fit a special raised tilted shelf to facilitate transfer and dosing operations and ensure complete tank emptying. Versions ECO 320 - ECO 321 are ideal work stations which allow for completely safe transfer operations as they direct any possible liquid spillage to the collection tank. Specifically designed for the storage of polluting substances. Galvanised sheet splash guard sides are supplied on request.



OPTIONAL
SPT 012Z

SUPPORTO PER TRAVASO ZINCATO GALVANIZED SUPPORT FOR TRANSFER OPERATIONS

i CONFORMI ALLE NORMATIVE EUROPEE DI SICUREZZA
IN CONFORMITY WITH EUROPEAN SAFETY STANDARDS

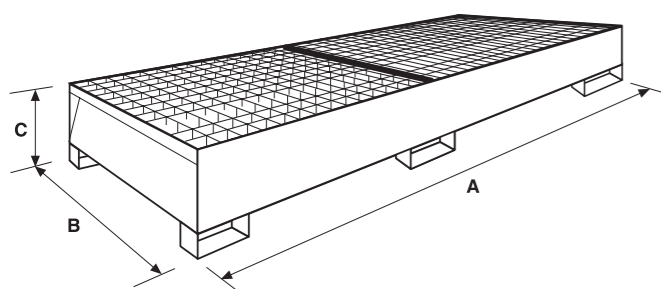

MODELLO MODEL	DIMENSIONI DIMENSIONS			VOLUME DI RACCOLTA COLLECTION VOLUME
	A	B	C	
ECO 320	2720	1315	420	Lt. 1000



Queste versioni consentono lo stoccaggio di due cisternette da 1000 litri e sono predisposte per l'applicazione di appositi ripiani rialzati ed inclinati che permettono di realizzare stazioni versatili in grado di consentire allo stesso tempo sia il travaso che lo stoccaggio.

Volume di raccolta di 1000 litri. Le versioni ECO 320 - ECO 321 sono stazioni ideali di lavoro, che permettono di realizzare in sicurezza le operazioni di travaso, in quanto indirizzano eventuali fuoriuscite di liquido direttamente nella vasca di raccolta. Ideate per lo stoccaggio di sostanze inquinanti. A richiesta vengono fornite pareti laterali paraspruzzi in lamiera zincata.

These versions are for the storage of two IBCs and can be fitted with suitable raised tilted shelves which allow for the setting up of versatile stations for simultaneous transfer operations and storage. Collection volume is 1000 litres. The ECO 320 - ECO 321 versions are ideal work stations which allow for completely safe transfer operations as they direct any possible liquid spillage to the collection tank. Specifically designed for the storage of polluting substances. Galvanised sheet splash guard sides are supplied on request.

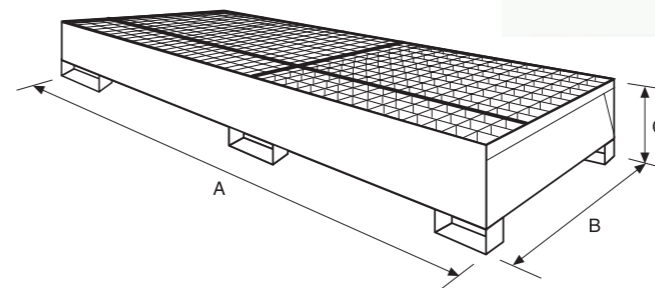

MODELLO MODEL	DIMENSIONI DIMENSIONS			VOLUME DI RACCOLTA COLLECTION VOLUME
	A	B	C	
ECO 321	2720	1650	350	Lt. 1000

COMBINAZIONE COMPOSTA DA:

- 1 vasca ECO 321
- 1 pareti laterali paraspruzzi SPS 020Z
- 2 supporti inclinati SPC 100

COMBINATION CONSISTING OF:

- 1 ECO 321 tank
- 1 splash guard side SPS 020Z
- 2 tilted supports SPC 100

Pareti laterali paraspruzzi in lamiera zincata
Galvanized sheet splash guard sides



Con l'aggiunta del supporto inclinato codice **SPC100** è possibile effettuare prelievi dalla cisternetta in modo rapido e sicuro.

*With the addition of tilted support code **SPC100** easy and safety liquids picking.*

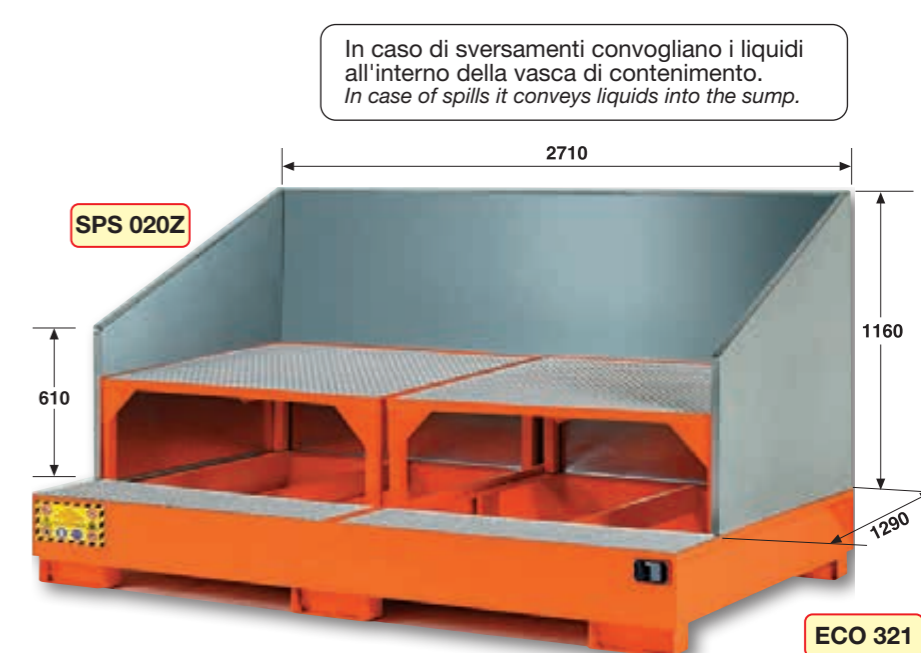



VASCHE DI CONTENIMENTO IN ACCIAIO CON RIPIANO ZINCATO PER LO STOCCAGGIO DI CISTERNETTE DA LT 1000 O ALTRI PICCOLI CONTENITORI DOTATE DI PANNELLI MONITORI E TARGHETTA DI IDENTIFICAZIONE.

STEEL SUMPS WITH GALVANIZED GRID FOR THE STORAGE OF THREE IBCs OR SMALL CONTAINERS. EQUIPPED BY MONITORY PANEL AND IDENTIFICATION PLATE.

MODELLO MODEL	DIMENSIONI DIMENSIONS			VOLUME DI RACCOLTA COLLECTION VOLUME
	A	B	C	
ECO 330	3280	1315	420	1200

- Realizzata in solida struttura d'acciaio e dotata di grigliato zincato asportabile

PLUS: in caso di stoccaggio di sostanze aggressive come acidi o soluzioni alcaline è possibile inserire una vasca aggiuntiva in POLIETILENE, POLIPROPILENE O PVC a seconda delle sostanze stoccate.

Questa operazione (a richiesta ed opzionale) garantirà un doppio vantaggio:

- la robustezza del metallo
- il rivestimento interno in materiale plastico protegge la vasca dall'attacco di sostanze aggressive

PER ULTERIORI INFORMAZIONI CONSULTI IL NOSTRO UFFICIO TECNICO

- Strong steel construction and galvanized removable grid.

PLUS: for the storage of corrosive substances can be equipped by an inner POLYETHYLENE, POLYPROPYLENE OR PVC TANK according to the substance.

This operation (on request and optional) will assure a double benefit:

- the strength of the steel
- inner polyethylene tank against corrosive substances

FOR FURTHER INFORMATION PLEASE CONTACT OUR TECHNICAL DEPT.



ECO 330



IN CASO DI SOSTANZE CORROSIVE È POSSIBILE INSERIRE SU RICHIESTA UNA VASCA AGGIUNTIVA IN POLIETILENE, POLIPROPILENE O PVC, A SECONDA DELLA TIPOLOGIA DEI LIQUIDI STOCCATI.

FOR CORROSIVE SUBSTANCES THIS SUMP CAN BE EQUIPPED ON DEMAND WITH A POLYETHYLENE, POLYPROPYLENE OR PVC ADDITIONAL TANK ACCORDING TO THE SUBSTANCE.



PRATICA STAZIONE DI PRELIEVO E STOCCAGGIO
PRACTICAL PICKING AND STORAGE STATION



ECO 333 3SPC



ECO 333 2SPC

- Solida costruzione in acciaio
- Ideale per realizzare una stazione di travaso per 3 cisternette da 1000 litri
- Il supporto inclinato migliora le operazioni di prelievo e la movimentazione delle cisternette
- Prodotto dotato di libretto informativo e pannelli monitori.

- Strong steel construction
- Suitable to organize a picking station for 3 IBCs
- Tilted support increase picking and handling operations.
- Product equipped with user manual and warning labels.

IDEALE PER STOCCARE 3 CISTERNETTE DA LITRI 1000 O ALTRI PICCOLI CONTENITORI IN COMBINAZIONE CON I SUPPORTI INCLINATI MODELLO SPC 100.

STEEL SUMPS FOR THE STORAGE OF THREE IBCs OR SMALL CONTAINERS. EQUIPPED BY MONITORY PANEL AND IDENTIFICATION PLATE - TÜV TESTED APPROVAL.

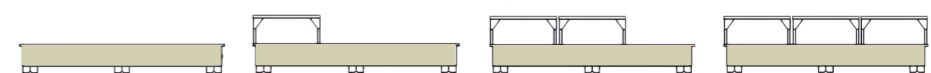

MODELLO MODEL	ECO 333	ECO 333 1SPC	ECO 333 2SPC	ECO 333 3SPC
Misure esterne: Larg. x Prof. x Alt. (mm) External dimensions: Width x Depth x Height (mm)	4100x1315x420	4100x1315x830	4100x1315x830	4100x1315x830
Volume di raccolta (Lt.) Collection volume (l.)	1505	1505	1505	1505



ECO 310 LP



ECO 310 LP

Interno vasca in polietilene
Polyethylene tank interior



**RESISTENTE COME L'ACCIAIO
PROTETTIVO COME IL POLIETILENE**
Sall ha esteso la gamma dei propri sistemi ecologici in acciaio introducendo all'interno delle proprie vasche in metallo un "rivestimento" in polietilene. Questo per realizzare un prodotto che combini le prestazioni di robustezza del metallo, non idoneo però con lo stoccaggio di molteplici sostanze corrosive, con il polietilene, ideale invece per questo uso ma più soggetto a rotture derivanti da urti accidentali o repentini sbalzi termici. Una seconda pelle che crea un prodotto completo sotto molteplici punti di vista.

Cisternetta
POLYBOX 1000
Vedi pag. 372

**STRONG AS STEEL
PROTECTIVE AS POLYETHYLENE**
Sall has extended the range of its steel ecological products equipping the steel sumps with an internal polyethylene protection. With this solution we have achieved a product that combines the strength of the sheet metal, not compatible with the storage of many corrosive substances, with the polyethylene qualities, ideal for this use but more susceptible to breakage caused by accidental impact or sudden temperature changes. A "second skin" that creates a complete product from many points of view

i ESTERNO VASCA IN ACCIAIO INTERNO VASCA IN POLIETILENE
OUTER STEEL TANK INNER POLYETHYLENE TANK

SUPPORTO INCLINATO / TILTED SUPPORT

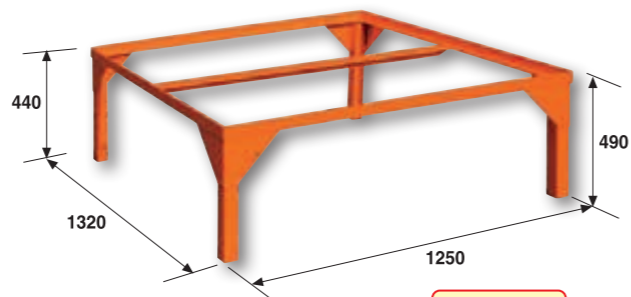

SPC 100

Il supporto SPC 100 è inclinato per permettere di eseguire facilmente travasi e dosaggi e di svuotare completamente la cisternetta.
The SPC 100 support is tilted to facilitate transfer and dosing operations and ensure tank empties completely.



SPC 100

Supporto inclinato
Tilted support

ECO 310 LP

Interno vasca in polietilene
Polyethylene tank interior

MODELLO MODEL	DIMENSIONI DIMENSIONS			VOLUME DI RACCOLTA COLLECTION VOLUME
	A	B	C	
ECO 310 LP	1085 *1345	1655	730	Lt. 1000

*Ingombro max lato superiore Max size top side



i SICUREZZA E RAZIONALIZZAZIONE DEGLI SPAZI
SAFETY & SPACE OPTIMIZATION



ECO 410

Vasche di contenimento sovrapponibili per cisternette da 1000 litri. Consentono lo stoccaggio ottimizzato di importanti quantità di liquidi pericolosi ed un significativo risparmio di spazio. Le pareti laterali rinforzate offrono una maggiore sicurezza anche in fase di movimentazione all'interno dell'Azienda. A richiesta possibilità di avere le pareti in lamiera o in rete. Sovrapponibile fino a due livelli - disponibili anche nella versione per fusti.

Stackable stations for IBCs
These stackable systems permit storing large quantities of hazardous substances with considerable space saving. Guards on three sides provide utmost safety during transport into the Company area. Double level stacking option. Available also with steel and mesh sides and in the version for 200 L. drums.



MODELLO MODEL	DIMENSIONI DIMENSIONS				VOLUME DI RACCOLTA COLLECTION VOLUME
	A	B	C	D	
ECO 410	1350	1660	1930	620	Lt. 1000

STOCCAGGIO INTERNO

INFORMAZIONI UTILI E MODALITÀ D'USO HOW TO USE & USEFUL INFORMATION

CALCOLO DELLA CAPIENZA

La legge per i bacini di contenimento dice che la capacità minima deve essere: non inferiore a 1/3 del volume totale stoccato; pari al volume del contenitore più grande stoccato.

Le disposizioni normative circa il volume di raccolta potrebbero cambiare nei diversi stati europei ed extraeuropei, vi suggeriamo di verificare con le autorità competenti e interpellarci per qualsiasi soluzione dedicata.

CAPACITY CALCULATION

The regulations concerning the spill capacity may vary in the different countries, please check with the authority and ask us for customized solutions.

MOVIMENTAZIONE

La movimentazione delle vasche deve avvenire sempre a vuoto. Le vasche sono progettate appositamente per essere inforcate e spostate con transpallet o carrello elevatore.

HANDLING

The tanks handling must be done always empty, NO loads upon it. The tanks are expressly designed for the handling with pallets truck or forklift.

CONFORMITÀ

Ogni modello è stato progettato e realizzato in conformità ai requisiti richiesti dalle norme internazionali: UNI EN ISO 3834-2: 2006 e UNI EN ISO 9001: 2015.

CONFORMITY

Each model is designed and manufactured in accordance with the requirements of the international standards: UNI EN ISO 3834-2: 2006; and UNI EN ISO 9001: 2015.

SOSTANZE STOCCABILI

Le nostre vasche sono ideali per lo stoccaggio di diversi acidi, soluzioni alcaline, oli, sostanze chimiche non infiammabili e di molte altre sostanze compatibili con il polietilene.

STORABLE SUBSTANCES

Our collection tanks are ideal for storing various acids, alkaline solutions, oils, non-flammable chemical substances and many others compatible with polyethylene.

VASCHE DI CONTENIMENTO IN POLIETILENE

POLYETHYLENE SPILL PALLETS

Le nostre vasche realizzate in polietilene ecologico sono ideali per lo stoccaggio di acidi, soluzioni alcaline, oli, prodotti chimici non infiammabili e altre sostanze. disponibili in ogni dimensione per stoccare dai piccoli contenitori ai fusti alle cisternette.

Our collection tank made in ecological polyethylene are ideal for storing various acids, alkaline solutions, oils, non-flammable chemicals substances and other substances. available in every dimension to store from small containers to drums to IBCs.





IL POLIETILENE: FORSE NON TUTTI SANNO CHE... THE POLYETHYLENE: PERHAPS NOT EVERYONE KNOWS THAT ...

In queste pagine si parla molto di POLIETILENE, a tal proposito, ecco alcune informazioni di base circa questo materiale, molto diffuso ed utilizzato nella nostra vita quotidiana. In via generale possiamo dire che circa il 50% di ciò che più comunemente chiamiamo "plastica" in realtà è realizzato in polietilene.

Sotto il profilo chimico il polietilene è un materiale plastico di base, cioè un semilavorato industriale che viene impiegato come materia prima dalle aziende di trasformazione.

I campi di utilizzo sono molteplici, dalle buste di plastica, ai giocattoli, dai contenitori per prodotti vari sino ai giubbotti anti proiettile etc.

Strutturalmente il polietilene deriva dall'etilene che a sua volta è un derivato del processo di lavorazione del petrolio grezzo. La raffinazione del petrolio, dal quale si ottengono benzine, gasolio ed altri combustibili, da origine a nafte pesanti che attraverso un determinato processo vengono trasformate prima in etilene e poi in polietilene.

Il polietilene è considerato un prodotto "ecologicamente intelligente" poiché consente di ottimizzare un componente del petrolio, una risorsa energetica di base importante del nostro pianeta.

Tra le caratteristiche principali di questo polimero vi è la particolare resistenza alla corrosione, questa peculiarità non ha fatto altro che implementarne la diffusione, in particolare nell'industria chimica ed alimentare.

In these pages we talk a lot about polyethylene, at this regard, here you will find some further information about this material, used widely in our daily lives. Infact, about the 50% of what we usually call "plastic" is made in polyethylene.

From the chemical point of view it's a semi-finished industrial material used by companies as a raw material that usually transform it into a wide range of products, from the most simple until highly sophisticated product.

Polyethylene is a derivate of ethylene, which in turn is a product derived from the refining of crude oil.

The oil refining process, from which petrol, diesel and LPG are obtained, creates what is known as heavy naphtas.

These naphtas are transformed into ethylene which, after a series of processes, becomes polyethylene.

The production of polyethylene is also considered an ecological and economical way of optimising a component of oil, one of the most important energy resource of our planet.

Thanks to its particular resistance to the corrosion, this polymer is particularly common in chemicals and food industries.



NON SOLO ACCIAIO / NOT ONLY STEEL

Vasche di raccolta in polietilene Polyethylene spill pallets

Sall, da sempre impegnata nello sviluppo di nuove soluzioni di stoccaggio, ha dato vita ad una nuova linea di vasche di contenimento in polietilene, il cui design non è il frutto di una semplice ricerca estetica, ma della volontà di offrire alla clientela prodotti sempre più performanti in termini di qualità, prestazioni e sicurezza. Per questo motivo, dalla progettazione degli stampi, alla scelta della materia prima e per tutto il ciclo di stampaggio rotazionale, nulla è stato lasciato al caso. Il polietilene acquisisce così di fatto una valenza sempre maggiore nella gamma di prodotti Sall, il cui iter di implementazione della gamma è in costante aggiornamento.

Sall, always engaged in the development of a complete range of storages solutions, has created this new line of polyethylene spill pallets. The design of this product is not the result of a simple "aesthetic research", but it is the continuous willingness in offering his customers the best options in terms of quality, performance and safety. For this reason, starting from the mold's design and troughout the rotational production cycle, nothing has been improvised. The production of these polyethylene products is acquiring more and more an important value in the Sall's catalogue, whose process of range improving is constantly updated.

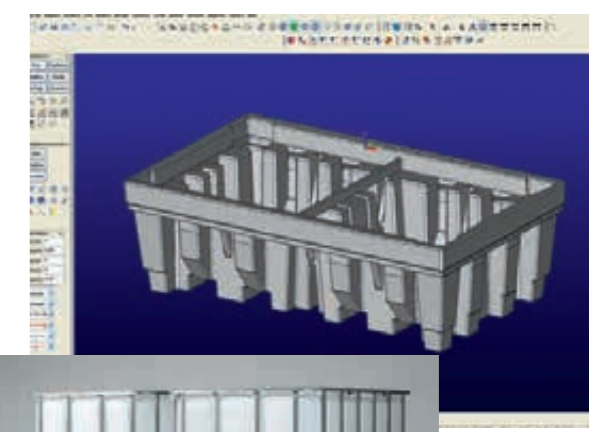
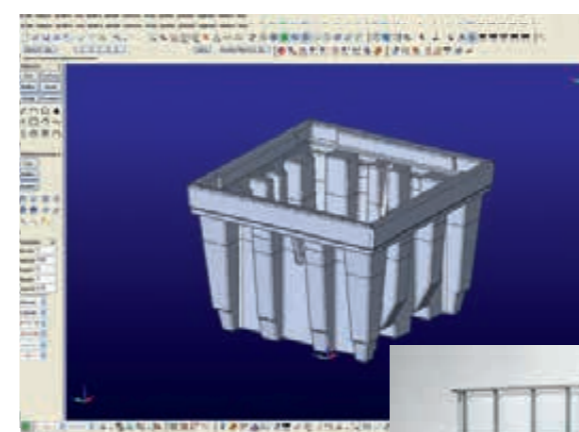

SOLO POLIETILENE
VERGINE ELEVATA
RESISTENZA ALLA
CORROSIONE
ONLY PURE POLYETHYLENE
HIGH CORROSION
RESISTANCE





POLYECO 302 EPA



POLYECO 302 EPA

- Vasca movimentabile con carrello elevatore o transpallet grazie agli appositi alloggiamenti per le forche ricavati dalla sagomatura del fondo
- Vasche di raccolta con design rinnovato
- Protezione assoluta contro la corrosione grazie alla realizzazione in polietilene
- Grossa superficie di appoggio, ideale per deporre fusti e piccoli contenitori

Queste vasche di raccolta, realizzate in polietilene ecologico, sono ideali per lo stoccaggio di diversi acidi, soluzioni alcaline, oli, sostanze chimiche non infiammabili e di molte altre sostanze compatibili con il polietilene.

- Can be handled either by a fork-lift truck or transpallet using the spaces made for the forks at the bottom
- Collection tanks with new design
- Polyethylene provides absolute protection against corrosion
- Large supporting surface, ideal for drums and small containers

These collection tanks, made of ecological polyethylene, are ideal for storing various acids, alkaline solutions, oils, non-inflammable chemical substances and many other substances compatible with polyethylene.

i PER STOCCARE FINO A 4 FUSTI DA 200 LITRI O PICCOLI CONTENITORI
FOR STORING UP TO 4 x 200 LITRE DRUMS OR SMALL CONTAINERS

MODELLO MODEL	POLYECO 302 EPA	POLYECO 304 EPA
Misure L x P x A (mm) Measurements W x D x H (mm)	1418x1018x515	1418x1418x515
Volume di raccolta (Lt.) Collection volume (l.)	370	590
Capacità fusti da 200 litri 200 l drum capacity	2 fusti / drums	4 fusti / drums
Portata Kg Capacity Kg	665	1000

POLYECO 304 EPA



CERTIFICAZIONE DELLA PORTATA
ESEGUITA DAL RINA
LOAD TESTS CERTIFIED BY RINA



- Vasca modello Polyeco 310 EPA, movimentabile con carrello elevatore o transpallet grazie agli appositi alloggiamenti per le forche ricavati dalla sagomatura del fondo
- Vasca di raccolta con design rinnovato
- Realizzazione in polietilene per una protezione totale contro la corrosione.
- Ampia superficie d'appoggio, ideale per deporre una cisternetta da 1000 litri
- A richiesta, i supporti in polietilene, modello ECOSUNSP + ECOSUNBA2 possono essere applicati alla stazione POLYECO 310 EPA permettendo il travaso in sicurezza dei liquidi.

Queste vasche di raccolta, realizzate in polietilene ecologico, sono ideali per lo stoccaggio di acidi, soluzioni alcaline, oli, sostanze chimiche non infiammabili e di molte altre sostanze compatibili con il polietilene.

- Can be handled either by a fork-lift truck or transpallet using the spaces made for the forks at the bottom
- Collection tanks with new design
- Polyethylene provides absolute protection against corrosion
- Large supporting surface, ideal for depositing one IBC
- On request, the polyethylene spill trays model POLY ECOSUNSP + ECOSUNBA2 can be applied to our model POLYECO 310 EPA for a safe liquid picking.

These collection tanks, made of ecological polyethylene, are ideal for storing various acids, alkaline solutions, oils, non-inflammable chemical substances and many other substances compatible with polyethylene.

MODELLO MODEL	POLYECO 310 EPA
Misure L x P x A (mm) Measurements W x D x H (mm)	1418x1418x985
Volume di raccolta (Lt.) Collection volume (l.)	1150
Capacità cisternette da 1000 litri IBC capacity	1 cisternetta 1 IBC
Portata Kg Capacity Kg	1500



POLYECO 310 EPA

i MOVIMENTABILE CON CARRELLO ELEVATORE O TRANSPALLET
CAN BE HANDLED WITH FORK-LIFT TRUCK OR PALLET TRANSFER UNIT

new

ECOSUNSP

ECOSUNBA2

ECOSUNSP + ECOSUNBA2 - VASCHETTA COLLEGABILE PER UNO SPILLAGGIO IN SICUREZZA + SUPPORTO ALTO sono applicabili alla stazione POLYECO310EPA e permettono il travaso in sicurezza dei liquidi
ECOSUNSP + ECOSUNBA2 - CONNECTABLE PAIL FOR SAFE DISPENSING + HIGH BASE can be applied to all POLYECO310EPA stations and allow safe liquid transfer



CERTIFICAZIONE DELLA PORTATA
ESEGUITA DAL RINA
LOAD TESTS CERTIFIED BY RINA



GRANDE SUPERFICIE DI APPOGGIO, IDEALE PER DEPORRE UNA CISTERNETTA
LARGE SUPPORTING SURFACE, IDEAL FOR 1 IBC



- Polyeco 320 EPA, vasca movimentabile con carrello elevatore o transpallet grazie agli appositi alloggiamenti per le forche ricavati dalla sagomatura del fondo
- Vasca di raccolta con design rinnovato
- Realizzazione in polietilene per una protezione totale contro la corrosione.
- Grande superficie di appoggio, ideale per posizionare due cisternette da 1000 litri.

Grazie alla realizzazione in polietilene ecologico, queste vasche di raccolta sono ideali per lo stoccaggio di diversi acidi, soluzioni alcaline, oli, sostanze chimiche non infiammabili e di molte altre sostanze compatibili con il polietilene.

- Can be handled either by a fork-lift truck or transpallet using the spaces made for the forks at the bottom
- Collection tanks with new design
- Polyethylene provides absolute protection against corrosion
- Large supporting surface, ideal to place two IBCs.

These collection tanks, made of ecological polyethylene, are ideal for storing various acids, alkaline solutions, oils, non-flammable chemical substances and many other substances compatible with polyethylene.

MODELLO MODEL	POLYECO 320 EPA
Misure L x P x A (mm) Measurements W x D x H (mm)	2380x1418x748
Volume di raccolta (Lt.) Collection volume (l.)	1400
Capacità cisternette da 1000 litri IBCs capacity	2 cisternette 2 IBCs
Portata Kg Capacity Kg	2500

i GRANDE SUPERFICIE DI APPOGGIO
LARGE SUPPORT SURFACE



CERTIFICAZIONE DELLA PORTATA
ESEGUITA DAL RINA
LOAD TESTS CERTIFIED BY RINA

i POLYETHYLENE ELEVATA RESISTENZA
ALLA CORROSIONE
HIGH CORROSION RESISTANCE

ECOSUNSP + ECOSUNBA1 - VASCHETTA COLLEGABILE PER UNO SPILLAGGIO IN SICUREZZA + SUPPORTO BASSO sono applicabili alla stazione POLYECO320EPA e permettono il travaso in sicurezza dei liquidi

ECOSUNSP + ECOSUNBA1 - CONNECTABLE PAIL FOR SAFE DISPENSING + LOW BASE can be applied to all POLYECO320EPA stations and allow safe liquid transfer

new

ECOSUNSP

ECOSUNBA1

RAZIONALIZZAZIONE DEGLI SPAZI

Nel progettare questa nuova linea di vasche in polietilene la nostra area tecnica si è posta come obiettivo quello di realizzare un prodotto non solo di elevata qualità ma in grado anche di abbattere sensibilmente i costi di trasporto e stivaggio, problema tipico per articoli di grande dimensione. Per questo motivo, grazie al loro design rinnovato, le vasche possono essere incastrate una nell'altra garantendo una sensibile riduzione del volume ed una conseguente diminuzione dei costi di trasporto.

SPACE RATIONALIZATION

During the design of this new line of polyethylene spill pallets, our technical dept. has set itself as a priority to realize a product not only with a high quality level, but also able to reduce the transport and storage costs.

A typical "problem" for a product with these dimensions. For this reason, thanks to a renewed design, these spill pallets can be stacked inside each other with an important reduction of the volume and a consequent optimization of transport costs.



PRIMA - BEFORE

DOPO - AFTER

i I NOSTRI PLUS
OUR PLUS

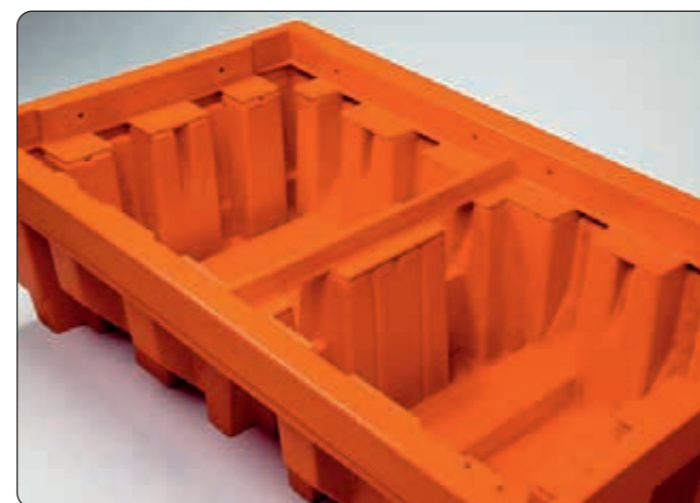

QUALITÀ SENZA COMPROMESSI

Una solida struttura ed un traverso centrale di collegamento garantiscono elevate prestazioni di carico ed una grande robustezza.

QUALITY WITHOUT COMPROMISES

A strong structure and a central connection support to ensure an high load capacity.

CURA DEI DETTAGLI

Grande superficie d'appoggio grazie alla pedana in polietilene intercambiabile con fori di drenaggio in caso di sversamenti.

DETAILS CARE

Large supporting surface thanks to the interchangeable polyethylene pallet with holes for drainage in case of spill.





new



POLYECO40

- Usata singola per 4 fusti o per contenitori vari.
- La vasca è predisposta per il collegamento di 2 o più moduli in modo da realizzare delle piattaforme con capacità idonea ai cubi IBC da 1000 L.
- Il vantaggio di questo modello è la modularità e la possibilità di tenere i cubi IBC su una piattaforma alta 40 cm.
- Questo aumenta la sicurezza del personale e rende il prelievo più comodo.
- Realizzate con stampaggio rotazionale in polietilene.
- Pallet in polietilene nero.
- Resistenti alla maggior parte degli acidi, delle basi e degli oli.
- Leggere e molto resistenti.
- Movimentabili con carrello elevatore e transpallet.
- Impilabili per risparmiare sul trasporto.
- Protegge il vostro sito di lavoro, il personale e l'ambiente.

- Stand alone to use with 4 drums or different containers
- The bund is suitable for the connection of two or more modules so to realize deck with the adequate sump capacity for the storage of IBC 1000 L
- The advantage of this model is the modularity and the possibility to store the IBC on a deck high 40 cm.
- This increase your personnel security and makes unloading easier
- We produce in Italy these sump pallets with rotational moulding from polyethylene
- Grate made from black polyethylene - PE
- One-piece, lightweight
- Forkliftable and stackable
- Protects your workplace, environment and personnel

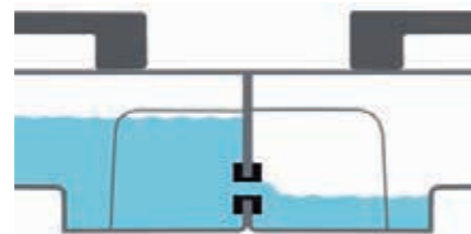

OTTIMA RESISTENZA AGLI AGENTI CHIMICI CORROSIVI
GOOD CORROSION PROTECTION ACIDS AND ALKALYS RESISTANT



MODELLO MODEL	Misure L x P x A (mm) Measurements W x D x H (mm)	Capacità (Lt.) Capacity (L)	Portata Kg Capacity Kg	Peso Kg Weight Kg
POLYECO40	1500x1500x400	560	1600	70



new

- Robuste e durature
- Resistenti acidi, basi e olii
- In caso di perdita il liquido fluisce direttamente nella vasca
- Versione senza pallet di appoggio, più economica
- Più facile da tenere pulito
- Si impilano - trasporto più economico
- In caso di perdita è più facile identificarla e procedere con lo svuotamento

- Robust and lasting
- Resistant to acids, basis and oils
- If spill happens it flows directly in the bund
- Cheaper version without grate
- Easier to keep clean
- Nestable for a cheaper transportation
- Easier to check for spill



SENZA PALLET DI APPOGGIO
WITHOUT GRATE



GRAZIE ALLA PARTICOLARE FORMA CONICA POSSONO ESSERE INSERITE UNA NELL'ALTRA CON UNA SENSIBILE RIDUZIONE DELL'INGOMBRO IN FASE DI TRASPORTO

THANKS TO THE CONICAL CONSTRUCTION CAN BE STACKED INSIDE EACH OTHER - WITH A GREAT REDUCTION OF THE SPACE DURING THE TRANSPORT.

POLYECOD2

POLYECOD1

MODELLO MODEL	Misure L x P x A (mm) Measurements W x D x H (mm)	Capacità (Lt.) Capacity (L)	Portata Kg Capacity Kg	Peso Kg Weight Kg
POLYECOD1	1320x1600x800	1060	1500	80
POLYECOD2	2360x1600x800	1100	2500	110



POLYECO70



POLYECO70P



POLYECOP70



POLYECO200



POLYECOP70P



POLYECO200P

Vasche di contenimento, stampate a rotazione in un unico blocco di polietilene ad alta densità.

- Ideali per lo stoccaggio in sicurezza di taniche e piccoli contenitori, compatibili con un gran numero di prodotti chimici.
- Versioni complete di griglia in polipropilene amovibile oppure senza grigliato. All'interno della vasca è possibile collocare taniche e piccoli contenitori.
- Sicure e resistenti e di facile manovrabilità.
- Colore giallo ad alta visibilità.

Sump pallets, high density polyethylene - rotational molding

- Suitable for the safety storage of tanks and small containers, compatible with a large number of chemicals
- Versions available: with or without polypropylene grid
- Safe, highly resistant and with an excellent manoeuvrability
- Yellow colour - high visibility



Vasche di contenimento stampate a rotazione in un unico blocco in polietilene ad alta densità, trattate U. V.

- Compatibili con un gran numero di prodotti chimici.
- Possono essere disponibili senza griglia in polietilene con griglie in polipropilene
- Sicure, resistenti, efficaci, imputrescibili e maneggevoli.
- Disponibile telaio polivalente per l'insieme delle nostre vasche dim. 1200 x 800

Sump pallets, high density polyethylene - rotational molding - U.V. protection

- Compatible with a large number of chemicals
- With or without polypropylene grid
- Safe, highly resistant and with an excellent manoeuvrability
- Available: multipurpose trolley for all the spill pallets dim. mm 1200x800



ECOPOLY312VS



ECOPOLY312VP



ECOPOLY312PVP



ECOPOLY314VP



POLYETHYLENE
ELEVATA RESISTENZA
ALLA CORROSIONE
HIGH CORROSION
RESISTANCE



ECOPOLY312PVS



ECOPOLY314VS

MODELLO MODEL	Volume di raccolta Lt. Collection volume l.	Griglia Grid	Dimensioni L x P x A (mm) Dimensions W x D x H (mm)
POLYECO70	70	No	810x640x230
POLYECO70P	70	Si / Yes	810x640x230
POLYECOP70	70	No	810x640x340
POLYECOP70P	70	Si / Yes	810x640x340
POLYECO200	200	No	990x645x345
POLYECO200P	200	Si / Yes	990x645x345

MODELLO MODEL	Volume di raccolta Lt. Collection volume l.	Griglia Grid	Dimensioni L x P x A (mm) Dimensions W x D x H (mm)
ECOPOLY312VS	240	No	1222x815x350
ECOPOLY312VP	240	Si / Yes	1222x815x350
ECOPOLY312PVS	240	No	1222x815x475
ECOPOLY312PVP	240	Si / Yes	1222x815x475
ECOPOLY314VS	240	No	1222x1222x245
ECOPOLY314VP	240	Si / Yes	1222x1222x245



new

- Vasche di contenimento in polietilene per fusti da 200 litri
- Realizzate con stampaggio rotazionale
- POLYSAFE1: **grigliato zincato removibile**
- POLYSAFE2 - POLYSAFE4: **grigliato in polietilene removibile**
- Grigliato removibile per una facile pulizia interna.
- Ideali per lo stoccaggio di acidi, soluzioni saline, oli, sostanze chimiche non infiammabili e altre sostanze compatibili con il polietilene.
- Rimuovendo il grigliato, le vasche sono sovrapponibili, questo consente un sensibile risparmio di spazio in fase di trasporto e stoccaggio.
- Movimentabili con carrello elevatore e transpallet grazie agli appositi alloggiamenti ricavati dalle sagomature poste alla base della vasca.
- Colore della vasca, nero antracite.



POLYSAFE1



POLYF60/220

Fusto da 60 Lt.
60 Lt drum

Fusto da 200 Lt.
200 Lt drum

SUPPORTO REVERSIBILE

- per fusti da lt. 60 e da lt. 200
- dim. mm.495x495x390 h.

REVERSIBLE HOLDER

- for 60 and 220 l drums
- dimensions mm 495x495x390h



ECCELLENTE RAPPORTO
QUALITA' PREZZO
EXCELLENT VALUE FOR
MONEY



POLYSAFE2P

- Polyethylene spill pallets for 200lt drums
- Sturdy construction with rotational molding process.
- POLYSAFE1: **removable galvanized steel grid**
- POLYSAFE2 - POLYSAFE4: **removable polyethylene grid**
- Equipped by removable grid for an easy cleaning.
- Suitable for the safety storage of acids, bases, oils, non flammable chemical substances and many other liquids compatible with polyethylene.
- Thanks to the particular design these spill pallets, when empty, are stackable in order to save space during transport and storage.
- Easy handling with forklift truck or pallet truck.
- Standard colour light black.



POLYSAFE4P

MODELLO MODEL	Descrizione Description	Volume di raccolta LT Collection volume LT	Dim. L x P x A (mm) Dim. W x D x H (mm)
POLYSAFE1	Vasca di contenimento per 1 fusto da 200 Lt. <i>Spill pallet 1x200lt drum</i>	225	925x755x555
POLYSAFE2P	Vasca di contenimento per 2 fusti da 200 Lt. <i>Spill pallet 2x200 lt drums</i>	220	1265x700x495
POLYSAFE4P	Vasca di contenimento per 4 fusti da 200 Lt. <i>Spill pallet 4x200 lt drums</i>	450	1280x1280x485
POLYF60/220	Supporto universale per fusti da lt. 60 e da 200 Lt. <i>Universal holder for 60 and 220 lt drums</i>	-	495x495x390



new

- Vasche di contenimento in polietilene per una cisternetta da lt 1000.
- Realizzate con stampaggio rotazionale
- **Grigliato in polietilene removibile** per una facile pulizia interna.
- Ideali per lo stoccaggio di acidi, soluzioni saline, oli, sostanze chimiche non infiammabili e altre sostanze compatibili con il polietilene.
- Rimuovendo il grigliato, le vasche sono sovrapponibili, questo consente un sensibile risparmio di spazio in fase di trasporto e stoccaggio.
- Movimentabili con carrello elevatore e transpallet grazie agli appositi alloggiamenti ricavati dalle sagomature poste alla base della vasca.
- Colore della vasca, nero antracite.



POLYSAFE1IBCP



Vasca di contenimento in polietilene
per cisternette da lt 1000.

Polyethylene spill pallets for IBCs

POLYSAFE1IBCP

- Polyethylene spill pallets for IBC
- Sturdy construction with rotational molding process.
- Suitable for the safety storage of acids, bases, oils, non flammable chemical substances and many other liquids compatible with polyethylene.
- Equipped by **removable polyethylene grid** for an easy cleaning.
- Thanks to the particular design these spill pallets, when empty, are stackable in order to save space during transport and storage.
- Easy handling with forklift truck or pallet truck.
- Standard colour light black.



SISTEMA DI
PAVIMENTAZIONE IN
ACCIAIO CON VASCA
DI RACCOLTA VEDI
PAG. 66

STEEL FLOORING
SYSTEM WITH
COLLECTION TANK
SEE PAGE 66



MODELLO MODEL	Descrizione Description	Volume di raccolta LT Collection volume LT	Dim. L x P x A (mm) Dim. W x D x H (mm)
POLYSAFE1IBCP	Vasca di contenimento per una cisternetta da 1000 Lt. <i>Spill pallet 1x1000lt IBC</i>	1100	1380x1280x1000



new

i OTTIMA RESISTENZA AGLI AGENTI CHIMICI CORROSIVI
HIGH RESISTANCE AGAINST MOST ACIDS, ALKALIS AND OILS

E' una linea di prodotti a stampaggio rotazionale realizzati in ecopolietilene proveniente solo da prodotti riciclati selezionati. Monoblocco, leggera, molto resistente e impilabile. Robusto e versatile. Resistente alla maggior parte degli acidi, delle basi e degli oli. Inforcabili con carrello elevatore e transpallet. Impilabili per risparmiare sul trasporto e facilitare lo stoccaggio. Protegge il luogo di lavoro, il personale e l'ambiente.

It is a line of rotomoulded products made with recycled polyethylene derived only by selected products. Single-piece, lightweight. Forkliftable and nestable. Protects your workplace, environment and personnel.

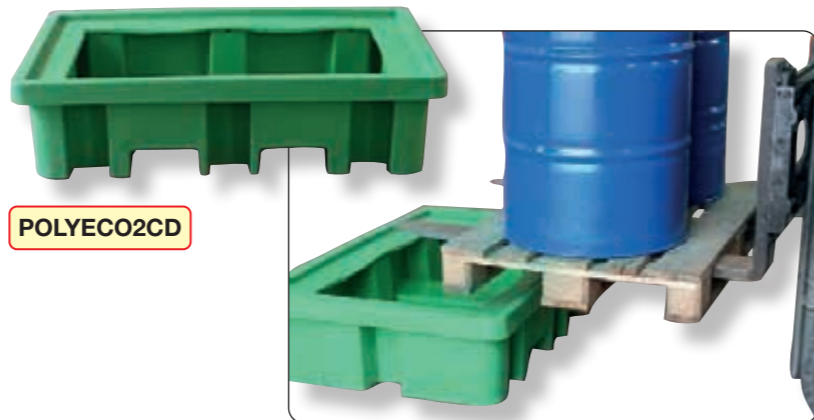

POLYECO2CD

MODELLO MODEL	Descrizione Description	Portata uniformemente distribuita Uniformly distributed load	Volume di raccolta LT Collection volume LT	Dim. L x P x A (mm) Dim. W x D x H (mm)
POLYECO2CD	Vasca 2 fusti a carico diretto 2 drums bund direct loading	600 kg	210	1300x900x330
POLYECO2GR	vasca 2 fusti con griglia 2 drums bund with grille	600 kg	210	1300x900x330

INDOOR STORAGE



POLYECOR2AV

Realizzata in polietilene con stampaggio rotazionale. Molto robusta e resistente ad acidi, alcali ed oli. Capacità di raccolta 450 litri. Movimentabile con carrello elevatore.

Rotomoulded in single piece no sealing. Very strong and resistant to acid, alkali and oil. Forkliftable. Good for dispensing of 2 drums.

MOD MODEL	Descrizione Description	Portata uniformemente distribuita Uniformly distributed load	Volume di raccolta Collection volume	Dim. L x P x A (mm) Dim. W x D x H (mm)
POLYECOR2AV	Vasca 2 fusti con vano prelievo Dispensing bund for 2 drums	400 kg	450 LT	1320x1370x610
POLYECORA4	Supporto di sovrapposizione per posizionare altri 2 fusti Overlapping support to position additional 2 drums	400+400 Kg	-	1200x830x320
POLYECOVA4	Sostegno per prelievo Dispensing shelf	50x50x40cm h		15



POLYECORA4

POLYECOVA4

POLYECOR2AV

i

COMPOSIZIONE: VASCA PER STOCCARE FUSTI IN ORIZZONTALE + SUPPORTO PER ULTERIORI 2 FUSTI + SOSTEGNO PER IL PRELIEVO

COMPOSITION: HORIZONTAL DRUM STORAGE TANK + SUPPORT FOR ADDITIONAL 2 DRUMS +SHELF FOR AN EASIER DISPENSING



- Realizzata in polietilene attraverso stampaggio rotazionale
- Supporto interno rimovibile in caso di necessità
- Movimentabile tramite carrello elevatore grazie alla particolare sagomatura del fondo
- Larga base di appoggio per uno stoccaggio facilitato
- Volume di raccolta litri 1080 – con supporto inserito nella vasca
- Solida costruzione, forma ribassata per un migliore accesso alla cisternetta

- Made in polyethylene by rotational molding process
- Inner removable support
- Handling by fork lift truck thanks to the special bottom construction
- Large supporting surface for an easy storage
- Collection volume litre 1080 – including inner support
- Strong construction, lowered desing for an easy access to the IBC



ECOSAFE 1IBC

i LE VASCHE IN POLIETILENE SONO IDEALI PER LO STOCCAGGIO DI DIVERSI LIQUIDI, ACIDI, SOLUZIONI ALCALINE, OLI E SOSTANZE CHIMICHE NON INFIAMMABILI COMPATIBILI CON IL POLIETILENE.
POLYETHYLENE SPILL PALLETS ARE SUITABLE FOR THE SAFETY STORAGE OF DIFFERENT KIND OF LIQUIDS, ACIDS, ALKALINE SOLUTIONS, OILS, NON-FLAMMABLE SUBSTANCES AND MANY OTHERS LIQUIDS COMPATIBLE WITH POLYEHTYLENE.



SUPPORTO DI STOCCAGGIO INTERNO
 INTERNAL STORAGE SUPPORT

ECOSAFE 1SPC



STOCCAGGIO INTERNO

MODELLO MODEL	Descrizione Description	Dim. L x P x A (mm) Dim. W x D x H (mm)	Volume di raccolta LT Collection volume LT	Portata Kg Capacity Kg
ECOSAFE 1IBC	Vasca di contenimento in polietilene per una cisternetta da 1000 Lt. Polyethylene spill pallet 1x1000lt IBC	1585x1530x730	1080	1700
ECOSAFE 1SPC	Supporto di stoccaggio interno Internal storage support	1350x1200x720		1700

COMPOSIZIONE COMPLETA
COMPLETE COMPOSITION **31-3038**

La composizione completa (cod. 31-3038) comprende la vasca di raccolta con il supporto di stoccaggio ed erogazione in orizzontale per 2 fusti (cod. 31-3036) e l'altro supporto sovrapponibile di stoccaggio per ulteriori 2 fusti (31-3037).

La vasca di raccolta consente lo stoccaggio a norma di sostanze pericolose

Il supporto cod. 31-3037 utilizzato in combinazione con la base cod. 31-3036 consente lo stoccaggio di 4 fusti da 205 litri e ha un posizionamento facilitato con carrello elevatore.

The complete composition (code 31-3038) includes the large integral sump and its dispensing stacking unit (code 31-3036) and the other stackable drum holder for 2 drums (code 31-3037).

Large integral sump complies with oil storage regulations. The base unit used in combination with stacking unit provide the storage for 4x205 litres drums and it has a easily positioned by fork lift truck.

31-3036
COMPOSIZIONE
MONOBLOCCO
MONOLITHIC
STRUCTURE

POLYETHYLENE ELEVATA
RESISTENZA ALLA
CORROSIONE
HIGH CORROSION
RESISTANCE

MODELLO MODEL	Descrizione Description	Volume di raccolta LT Collection volume LT	Dim. L x P x A (mm) Dim. W x D x H (mm)	Portata Kg Capacity Kg	Peso kg Weight kg
31-3036	Vasca e supporto di stoccaggio per 2 fusti 2-Drum horizontal store & Dispensing unit	450	1375x1350x635	1000	46
31-3037	Supporto sovrapponibile di stoccaggio per 2 fusti 2-Drum horizontal store		1375x940x390	1000	15
31-3038	Unità combinata (Vasca e supporto di stoccaggio + unità sovrapponibile) Dispensing combine unit with 4-Drum horizontal store	450	1375x1375x1025	1000	61

Trolley di contenimento ed erogazione
Bunded transport & dispensing trolley

- Stazione mobile di erogazione con vasca di raccolta, due prodotti in uno.
- Realizzata con pareti a doppio spessore per una maggiore protezione contro gli sversamenti.
- Può essere facilmente movimentata da un sola persona con un pratico supporto (illustrato qui sotto) che consente, una volta sollevata l'unità, di mantenerla in posizione verticale mentre il fusto è fissato con una cinghia di sicurezza.
- *Mobile dispensing and sump in one unit*
- *Double walled construction for extra security against leaks*
- *Can easily be handled by one man with a unique "Drop Down" support leg (illustrated below) to hold the unit in an upright position whilst securing the drum using the integral ratchet strap*

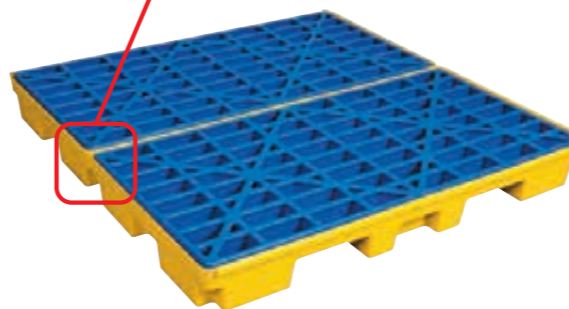

31-3060

MODELLO MODEL	Dimensioni Dimensions (mm)	Volume litri Volume litres	Portata kg Capacity kg	Peso kg Weight kg
31-3060	815x1740xh 680	250	300	42

PRATICO SISTEMA DI CONTENIMENTO PER
LA CREAZIONE DI AREE DI STOCCAGGIO
MODULARI
PRactical INTERLOCKING CONTAINMENT
STAND THAT ALLOWS AN HIGH SPEED
MODULARITY

- Piattaforma di contenimento in plastica rinforzata ad incastro.
- Grigliato ad alta portata.
- Capacità 80 lt.
- Incastro antigoccia sul lato lungo e su quello corto che permette una velocissima modularità.
- L'aggancio di fissaggio della grata previene la deformazione delle pareti e la sostituzione delle unità.
- Le piattaforme sono realizzate per poterle facilmente movimentare in sicurezza con il carrello elevatore.

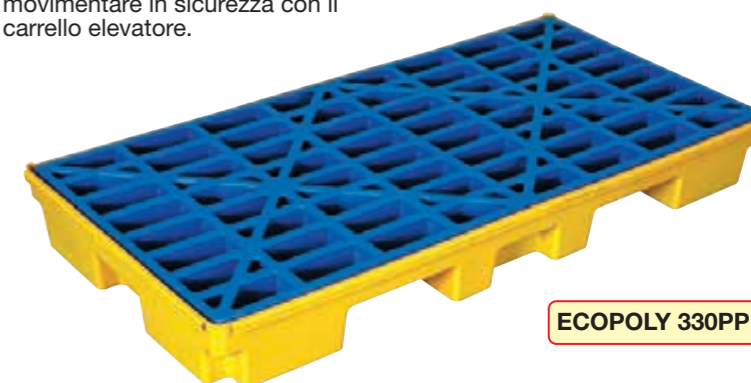
- *Interlocking containment stand in reinforced plastic.*
- *Grid with a high bearing capacity.*
- *80 l capacity*
- *Drip proof interlocking system on the long and short sides for high speed modularity.*
- *Grate pins prevent bulging walls and premature replacement of the unit.*
- *These decks have been engineered to make sure you can easily use your forklift to re-locate your decks.*

ECOPOLY 330PP

MODELLO MODEL	Dimensioni Dimensions (mm)	Volume litri Volume litres	Portata kg Capacity kg
ECOPOLY 330PP	660x1320xh 150	80	1136



Sistema di pavimentazione in polietilene, soluzione modulare per recuperare le fuoriuscite durante il travaso, lo smontaggio, e la pulizia di diversi contenitori e pezzi, o per lo stoccaggio temporaneo. La sua altezza ridotta facilita la movimentazione dei fusti. Combinando più elementi di pavimentazione possono essere rese stagne superfici estese. Elementi di giunzione coprono gli spazi tra più elementi di pavimentazione.



Polyethylene flooring system. Modular solution to contain accidental spills during transfer, maintenance or cleaning operations. Also useful as a temporary storage solution. Low height for easy handling. By combining various elements even large floors can be made waterproof. Conjunction strips cover the spaces between adjoining flooring elements.

POLYECO/PFCP120

POLYECO/PFLP35

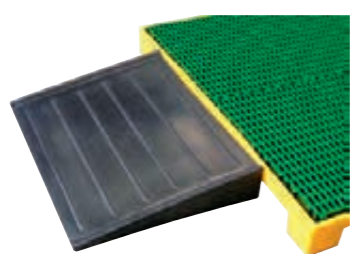
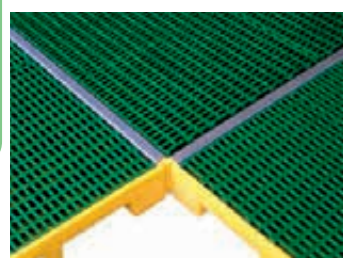
POLYECO/PFLP60

RAPOLY/PFR

 Elementi di giunzione
Joint

MODELLO MODEL	Descrizione Description	Dimensioni LxPxH mm Dimension WxDxHmm	Volume di raccolta Lt. Collection volume l.	Portata Kg Capacity Kg.
POLYECO/PFLP35	Sistema di pavimentazione Flooring system	710x660x115	35	75
POLYECO/PFLP60	Sistema pavimentazione per 2 fusti 60 lt. Flooring system for 2 60l drums	1240x625x115	60	600
POLYECO/PFCP120	Sistema pavimentazione Flooring system	1245x1245x115	120	1100
RAPOLY/PFR	Rampa d'accesso per i sistemi da 60/120 lt. Ramp for 60/120l systems	580x775x115	-	-
POLYEG/PM	Elementi giunzione per POLYECO/PFLP60 Joint for POLYECO/PLFP60 (length)	595x40x35	-	-
POLYEG/GM	Elementi giunzione per POLYECO/PFLP60 (senso della lunghezza) e POLYECO/PFCP120 Joint for POLYECO/PLFP60 (length) & POLYECO/PFCP120	1195x40x35	-	-



Sistema di pavimentazione in polietilene, soluzione modulare per recuperare le fuoriuscite durante il travaso, lo smontaggio, e la pulizia di diversi contenitori e pezzi, o per lo stoccaggio temporaneo.

- La sua altezza ridotta facilita la movimentazione dei fusti.
- Combinando più elementi di pavimentazione possono essere rese stagne superfici estese.
- Elementi di giunzione coprono gli spazi tra più elementi di pavimentazione.

Polyethylene flooring system. Modular solution to contain accidental spills during transfer, maintenance or cleaning operations.

- Also useful as a temporary storage solution.
- Low height for easy handling by combining various elements even large floors can be made waterproof
- Conjunction strips cover the spaces between adjoining flooring elements.

POLYECO/120/150

POLYECO/240/150

Combinazione: POLYECO/240/150 con POLYECO120/150
 Composition: POLYECO/240/150 with POLYECO 120/150

MODELLO MODEL	Descrizione Description	Dimensioni LxPxH mm Dimension WxDxH mm	Volume di raccolta Lt. Collection volume l.
POLYECO/80/150	Sistema di pavimentazione Flooring system	1220x660x150	80
POLYECO/120/150	Sistema di pavimentazione Flooring system	1270x825x150	120
POLYECO/240/150	Sistema di pavimentazione Flooring system	1610x1270x150	240
RAPOLY/1200	Rampa d'accesso Ramp	800x1200x150	-
POLYEG/660	Elem. giunz. per POLYECO80/150 Joint for POLYECO80/150	660x40x35	-
POLYEG/1220	Elem. giunz. per POLYECO80/150 Joint for POLYECO80/150	1220x40x35	-
POLYEG/1270	Elem. Giunz. per POLYECO 120/150 e 240/150 Joint for POLYECO 120/150 and 240/150	1270x40x35	-
POLYEG/825	Elem. Giunz. per POLYECO120/150 Joint for POLYECO 120/150	825x40x25	-
POLYEG/1610	Elem. Giunz. per POLYECO240/150 Joint for POLYECO 240/150	1610x40x35	-

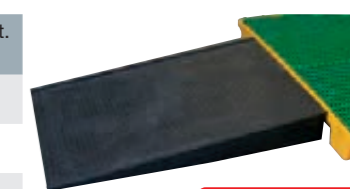
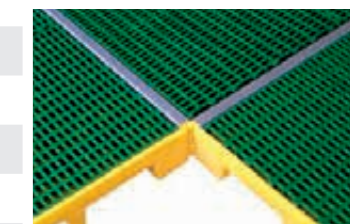
RAPOLY/1200

 Elementi di giunzione
Joint
Imbuto per fusti
Funnel for drums
IMBUTO IN POLIETILENE
POLYETHYLENE FUNNEL FOR DRUMS

- Sicuro per evitare lo sversamento accidentale dei prodotti durante queste operazioni.
- Disponibile anche il coperchio per proteggere il contenuto del fusto dalle impurità.

- Safe: to avoid any accidental spillage during the transfer
- Available: lid to protect the contents of the barrel from impurities

IPF/545

Imbuto Ø 550 x 190 H. mm
 Dim. di scarico Ø 40 mm.
 Funnel Ø 550 x 190 H. mm
 Unloading diam. Ø 40MM.

COP/IPF545

Coperchio asportabile per imbuto
 Removable lid for funnel



Ecobase 155 vasca di raccolta modulare

Pavimento con vasca di raccolta in polietilene per un uso in sicurezza di fusti e stoccaggio liquidi inquinanti. Modulare, le vasche di raccolta possono essere collegate tramite elementi di connessione a formare ampie postazioni di lavoro. Realizzata con stampaggio rotazionale in polietilene vergine colore arancio, un pezzo unico senza saldature.

Grata in PE nero 1200x 1200 mm
Resistenti, leggere, estremamente versatili.

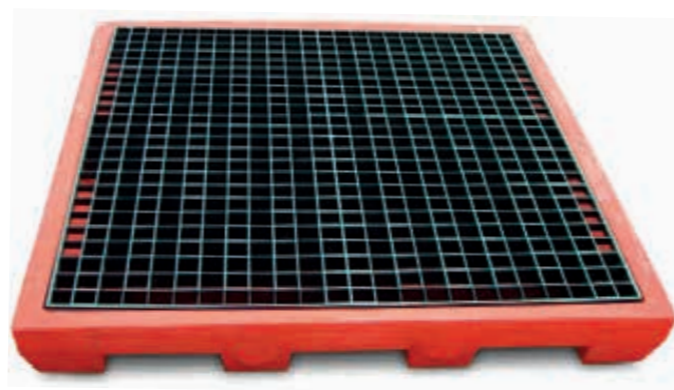
POLYECOST155

Vasca modulare per 4 fusti per prevenire sversamenti e la contaminazione dell'ambiente
Modular sump for 4 drums to prevent spill to contaminate environment



OTTIMA RESISTENZA AGLI AGENTI CHIMICI CORROSIVI
HIGH RESISTANCE AGAINST MOST ACIDS, ALKALIS AND OILS

POLYECORPE

Rampa in Pe per un facile accesso alla piattaforma
PE ramp for an easy access to the workstation

POLYECOMAT

POLYECORTG

Kit di collegamento tra 2 pavimenti
Conjunction kit between 2 floor bunds

MODELLO MODEL	Descrizione Description	Portata uniformemente distribuita Uniformly distributed load	Volume di raccolta LT Collection volume LT	Dim. L x P x A (mm) Dim. W x D x H (mm)
POLYECOST155	Vasca rossa con griglia in PE <i>Red strong floor bund with PE grate</i>	1000 kg	160	1320x1320X155
POLYECORPE	Rampa <i>Ramp</i>	600	-	1000x960X155
POLYECOMAT	Elemento di connessione <i>Connecting part</i>	-	-	-
POLYECORTG	Kit di collegamento in PVC <i>PVC connection kit</i>	-	-	25
POLYECOGPE	Griglia in PE <i>PE grate</i>	-	-	1200X1200X40

Pratici e resistenti vassoi di contenimento in polietilene per lo stoccaggio di fusti, taniche e piccoli contenitori. Particolarmente utili in caso di sostanze chimiche o corrosive grazie alla particolare resistenza del polietilene. Versatili e leggeri sono facilmente movimentabili quando vuoti.
Practical and resistant polyethylene storage deposits for drums, tanks and small cans. Particularly useful in case of acid or corrosive liquids due to the polyethylene construction. Easy and light to handle when empty.

31-3081

Senza grigliato
Without grid

20
litri assorbenza
absorbency litres

31-3080

Con grigliato
With grid

31-3083

Senza grigliato
Without grid

30
litri assorbenza
absorbency litres

31-3082

Con grigliato
With grid

31-3085

Senza grigliato
Without grid

40
litri assorbenza
absorbency litres

31-3084

Con grigliato
With grid



POLYETHYLENE ELEVATA RESISTENZA ALLA CORROSIONE
HIGH CORROSION RESISTANCE

MODELLO MODEL	Dimensioni mm Dimensions mm	Capacità Lt. Capacity Lt.	Portata Kg. Loading capacity Kg.	Peso Kg. Weight Kg.
31-3080	600x400xh155	20	50	3
31-3081	600x400xh155	20		2
31-3082	800x400xh155	30	50	4,5
31-3083	800x400xh155	30		3
31-3084	800x600xh155	40	100	6,5
31-3085	800x600xh155	40		3,5

**VA08 + GR08**
 Con grigliato
 With grid
**VA08**
 Senza grigliato
 Without grid

Pratici vassoi in polietilene per il trasporto di piccoli contenitori e flaconi.

Practicals polyethylene trays for easy handling of small containers.
**VA20**
 Senza grigliato
 Without grid
VA20 + GR20
 Con grigliato
 With grid

MODELLO MODEL	Descrizione Description	Dimensioni Dimensions (mm)
VA08	Vassoio/Tray 8 lt.	600x400xh70
VA18	Vassoio/Tray 18 lt.	430x410xh155
VA20	Vassoio/Tray 20 lt.	540x450xh135
VA30	Vassoio/Tray 30 lt.	420x618xh155
GR08	Griglia per vassoio/Tray grid 8 lt.	600x400
GR18	Griglia per vassoio/Tray grid 18 lt.	430x410
GR20	Griglia per vassoio/Tray grid 20 lt.	540x450
GR30	Griglia per vassoio/Tray grid 30 lt.	420x618

LAB PACK CON COPERCHIO AVVITATO
LAB PACKS WITH SCREW-ON LID

Lab Pack Drums è realizzato con stampaggio a soffiaggio in polietilene ad alta densità (HDPE) di colore giallo con inibitori UV ed è dotato di un coperchio a vite.

- Durevole e leggero
- Resistente agli agenti atmosferici e agli agenti chimici
- Ideale per lo stoccaggio, la movimentazione e il trasporto in sicurezza di materiali pericolosi, per il contenimento di fuoriuscite e la pulizia di materiali pericolosi, il contenitore di spedizione originale, lo smaltimento e l'incenerimento dei rifiuti organici.
- Lab Pack / contenitori con coperchio aperto - per l'uso con bottiglie, lattine, damigiane e secchi da 19 litri contenenti materiali pericolosi e privi di perdite e qualora dovessero essere presenti, devono essere imballati con assorbenti sufficienti per NON AVERE FUORIUSCITE.

Lab Pack Drums are constructed of Yellow blow-molded, high-density polyethylene (HDPE) with UV inhibitors and a screw-on lid.

- Durable and lightweight
- Weather and chemical resistant
- Ideal for safe storage, handling and transportation of hazardous materials, spill containment and cleanup of hazardous materials, original shipping container, bio waste disposal and incineration.
- Lab Packs/Open Head Drums- for use with smaller non-damaged bottles, cans, carboys and 5-gallon pails of non-leaking hazardous materials - if leaking, must pack with sufficient sorbents for - NO FREE LIQUIDS.

MODELLO MODEL	Dimensioni (mm) Dimensions (mm)	Peso Kg Weight Kg	Capacità L Capacity L
1650	53 x Top 52 x Bottom 43	6	75,7
1600SL	72 x Top 57 x Bottom 42	6	113,6
1657	102 x Top 67 x Bottom 49	6	217

**1650****1600 SL****1657**
OVERPACKS CON COPERCHIO AVVITATO
OVERPACKS WITH SCREW-ON LID

Overpack poly drums è realizzato con stampaggio a soffiaggio in polietilene ad alta densità (HDPE) di colore giallo con inibitori UV ed è dotato di un coperchio a vite di colore giallo.

- Durevole e leggero
- Resistente agli agenti atmosferici e agli agenti chimici
- Ideale per lo stoccaggio, la movimentazione e il trasporto in sicurezza di materiali pericolosi, per il contenimento di fuoriuscite e la pulizia di materiali pericolosi, il contenitore di spedizione originale, lo smaltimento e l'incenerimento dei rifiuti organici.
- Overpacks: per l'uso con contenitori non danneggiati di grandi dimensioni, lattine e fusti contenenti materiali pericolosi privi di perdite e qualora dovessero essere presenti, devono essere imballati con assorbenti sufficienti per NON AVERE FUORIUSCITE.

Overpack Poly Drums are constructed of yellow blow-moulded high-density polyethylene (HDPE) with UV inhibitors and a yellow screw-on lid.

- Durable and lightweight
- Weather and chemical resistant
- Ideal for safe storage, handling and transportation of hazardous materials, spill containment and cleanup of hazardous materials, original shipping container, bio waste disposal and incineration.
- Overpacks - for use with larger non-damaged containers, can and drums of non-leaking hazardous materials - if leaking, must pack with sufficient sorbents for - NO FREE LIQUIDS.

MODELLO MODEL	Dimensioni (mm) Dimensions (mm)	Peso Kg Weight Kg	Capacità L Capacity L
1661	86 x Top 79 x Bottom 67	20	247
1690	105 x Top 79 x Bottom 66	22,5	361

**1661****1690****1690**

INFORMAZIONI UTILI E MODALITÀ D'USO HOW TO USE & USEFUL INFORMATION

CALCOLO DELLA CAPIENZA

La legge per i bacini di contenimento dice che la capacità minima deve essere: non inferiore a 1/3 del volume totale stoccato; pari al volume del contenitore più grande stoccato.

Le disposizioni normative circa il volume di raccolta potrebbero cambiare nei diversi stati europei ed extraeuropei, vi suggeriamo di verificare con le autorità competenti e interpellarci per qualsiasi soluzione dedicata.

CAPACITY CALCULATION

The regulations concerning the spill capacity may vary in the different countries, please check with the authority and ask us for customized solutions.

CONFORMITÀ

Ogni modello è stato progettato e realizzato in conformità ai requisiti richiesti dalle norme internazionali: UNI EN ISO 3834-2: 2006 e UNI EN ISO 9001: 2015. I modelli con in alto nella pagina il logo StawaR  rispettano la relativa direttiva.

CONFORMITY

Each model is designed and manufactured in accordance with the requirements of the international standards: UNI EN ISO 3834-2: 2006; and UNI EN ISO 9001: 2015. The model with the StawaR logo  at the top of the page follow rights decrees.

PANNELLI MONITORI

Ogni modello ha in dotazione specifici pannelli monitori applicati sull'attrezzatura, per richiamare l'attenzione sui pericoli.

WARNING PANELS

Each model features specific warning panels fitted to the equipment, to draw attention on danger.

SCAFFALATURE IN ACCIAIO E PAVIMENTAZIONI CON VASCA DI RACCOLTA

STEEL FLOORING SYSTEM AND SHELVES WITH COLLECTION BASIN

Soluzioni dedicate volte alla razionalizzazione degli spazi, dove logistica ed ecologia si fondono in un unico prodotto. Progettiamo e realizziamo sia scaffalature che vasche di contenimento da integrare a strutture esistenti o per progetti nuovi e personalizzati.

Dedicated solutions for space rationalization, where ecology and logistics come together in a single product. We design and produce spill sumps and shelves to integrate existing structures or to new and customized project.





i PAVIMENTAZIONE UTILIZZABILE ANCHE CON CARRELLO ELEVATORE
TRANSITABLE FLOOR, ALSO WITH A FORK-LIFT TRUCK

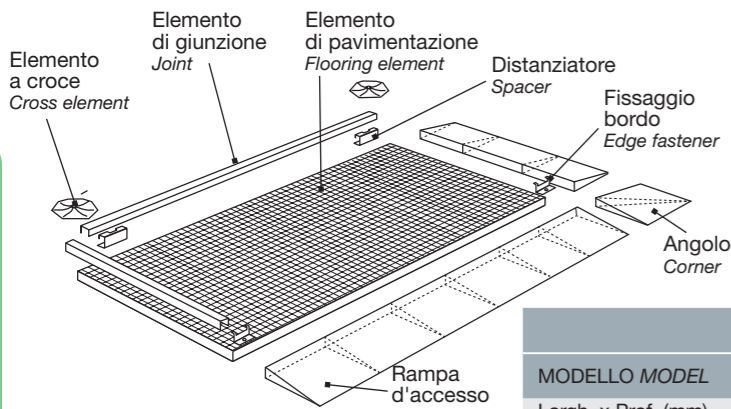

Questi sistemi di pavimentazione sono ideati per lo stoccaggio temporaneo e per la manipolazione di sostanze pericolose, tossiche, infiammabili in conformità alle norme Europee. Servono alla salvaguardia delle falde acquifere e sono quindi parte integrante di una gestione ecologica del magazzino. La modularità del sistema ne consente un adattamento ottimale a qualunque planimetria.

These flooring systems are suitable for the temporary storage and handling of toxic, hazardous and flammable substances in conformity to European Standards. They safeguard underground water beds and are thus an integral part of ecological storage management. The modular system can be adapted to any floor plan.

ELEMENTO DI PAVIMENTAZIONE FLOORING ELEMENT				
MODELLO MODEL	ECO 14.14	ECO 19.14	ECO 29.14	ECO 29.19
Largh. x Prof. (mm) W x D (mm)	1400x1400 h = 53	1900x1400 h = 53	2900x1400 h = 53	2900x1900 h = 53
Volume di raccolta litri Collection volume litres	80	110	170	225
Portata (Kg/mq)* Capacity (Kg/sq.m)*	5000	5000	5000	5000
Portata carrabile per ruota*(Kg) Driveover load per wheel*(Kg)	2000	2000	2000	2000
ELEMENTO DI GIUNZIONE JOINT				
MODELLO MODEL	EG 14	EG 19	EG 29	
Largh. x Prof. (mm) W x D (mm)	55x1360	55x1860	55x2860	
RAMPA D'ACCESSO RAMP				
MODELLO MODEL	RA 14	RA 19	RA 29	
Largh. x Prof. (mm) W x D (mm)	1380x470	1880x470	2880x470	
ELEMENTO DI PAVIMENTAZIONE FLOORING ELEMENT				
MODELLO MODEL	EF 25120Z	EF 20100Z	EF130130Z	EF450460Z
COMPONENTI COMPONENTS	Distanziatore Spacer	Fissaggio bordo Edge fasteners	Elemento a croce Cross element	Angolo Corner
Largh.x Prof.(mm) W x D (mm)	36x120	28x90	130x130	470x470

* Con portata per ruota si intende una superficie di mm 200x200 Driveover load per wheel means a surface of 200x200 mm

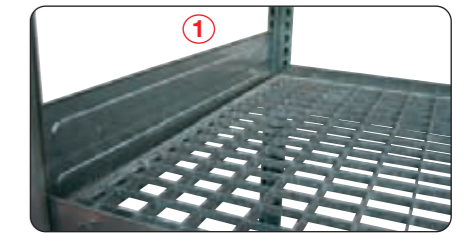

3 A richiesta ripiani a vasca in polietilene spessore 5 mm per prodotti aggressivi
On request polyethylene tank shelves thickness 5 mm for aggressive products



Piccoli contenitori che contengono sostanze inquinanti per le falde acquifere vengono spesso stoccati in comuni scaffalature. Per garantire uno stoccaggio in sicurezza e conforme alle normative vigenti, sono state sviluppate queste apposite scaffalature.

Small containers for substances that can pollute the water table are often stored on normal shelves. To achieve safety levels in conformity with regulations, for this type of storage too, these special shelves have been developed.

- Ampliabile a piacere con elementi base ed elementi aggiuntivi
- Nel caso di sostanze infiammabili il piano di stoccaggio inferiore è costituito da una vasca di raccolta, ed i rimanenti piani di stoccaggio da grigliati zincati
- Nel caso di sostanze inquinanti per le falde acquifere sono previste vasche di raccolta per ogni ripiano
- Portata per ripiano 140 kg distribuiti uniformemente
- Piani regolabili ogni 50 mm
- Vasche di raccolta e grigliati zincati
- La scaffalatura viene fornita smontata con istruzioni per il montaggio

- Extensible at will with basic elements and additional elements
- In the case of inflammable substances, the lower storage surface consists of a collection tank, while the remaining storage surfaces are galvanised grilles
- In the case of water table pollutants, collection tanks are supplied for each shelf
- Load-bearing capacity of each shelf 140 kg distributed uniformly
- Shelf height adjustable every 50 mm
- Collection tanks and galvanised grilles
- Shelving is supplied dismantled with assembly instructions.

ELEMENTO BASE - MODELLO BASIC ELEMENT - MODEL	SCA 140 GB	SCA 160 GB	SCA 140 VB	SCA 160 VB
ELEMENTO AGGIUNTIVO - MODELLO ADDITIONAL ELEMENT - MODEL	SCA 140 GA	SCA 160 GA	SCA 140 VA	SCA 160 VA
Larg. x Prof. x Alt. W x D x H.	1305x400x2200	1305x600x2200	1305x400x2200	1305x600x2200
Caratteristiche dei ripiani Shelf features	3 ripiani grigliato grilled shelves 1	3 ripiani grigliato grilled shelves	4 ripiani a vasca tank shelves 2	4 ripiani a vasca tank shelves
Superficie di raccolta Collection surface	1 vasca sul fondo tank on bottom	1 vasca sul fondo tank on bottom	4 vasche tanks	4 vasche tanks
Volume di raccolta Collection volume	1x12 litri litres	1x19 litri litres	4x12 litri litres	4x19 litri litres

3 A richiesta ripiani a vasca in polietilene spessore 5 mm per prodotti aggressivi - On request polyethylene tank shelves thickness 5 mm for aggressive products.



ECO 252.9

- Scaffalature idonee per lo stoccaggio verticale ed orizzontale di fusti da 200 litri e fustini da 60 litri.
- È l'utilizzo ideale per sostanze pericolose, tossiche, nocive o infiammabili.
- Grazie alla modularità ed alla gamma di accessori il sistema è modificabile, ampliabile e assemblabile in vari soluzioni.
- Struttura ad incastro di elevata stabilità e di facile montaggio.
- Spese di trasporto ridotte poiché le scaffalature vengono fornite smontate.
- I ripiani per lo stoccaggio sono regolabili in altezza.
- Vasca di raccolta alla base con grigliato zincato.
- Vasta gamma di accessori.

- The shelving, suitable for the storage of 200 l drums and 60 l bins both vertically and horizontally.
- Ideal for hazardous, toxic, harmful or flammable substances.
- Thanks to its modules and range of accessories it can be modified, extended and assembled to suit different situations.
- Highly stable, easy to assemble slot joint structure.
- Reduced transport costs as the shelving is supplied disassembled.
- Storage shelf adjustable in height.
- Collection tank with galvanized bottom grille.
- Wide range of accessories.



ECO 201.4

i LA COMPATIBILITÀ DEL SISTEMA CONSENTE DI CREARE SCAFFALATURE PER OGNI ESIGENZA
SHELVING CAN BE ASSEMBLED FOR ALL REQUIREMENTS WITH THIS MODULAR SYSTEM

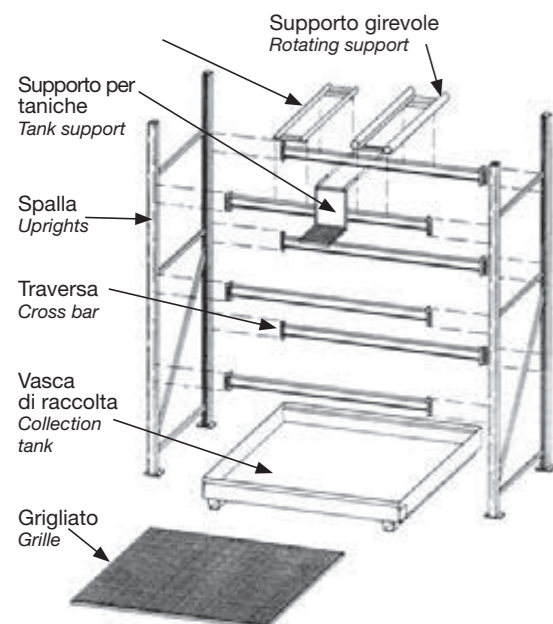

MODELLO MODEL	ECO 201 . 4	ECO 201 . 4V	ECO 201 . 6	ECO 202 . 6
Capacità di stoccaggio Storage capacity	4x200 Lt. in orizzontale 4x200 l. horizontally	2x200 Lt. in orizz. 2x200 Lt. in vert. 2x200 l. horizontalmente 2x200 l. vertically	6x60 Lt. in orizzontale 6x60 l. horizontally	6x200 Lt. in orizzontale 6x200 l. horizontally
Spalla Alt. x Prof. Uprights H x D	2000x830	2000x830	2000x830	2000x830
Traverse lungh. Cross bars length	1400	1400	1400	2200
Vasca L x P x H Tank W x D x H	ECO 304 1340x1250x200 + 100 piede foot	ECO 304 1340x1250x200 + 100 piede foot	ECO 304 1340x1250x200 + 100 piede foot	ECO 323 2140x1250x260 + 100 piede foot
Volume di racc. litri Collection volume l.	270	270	270	615



ECO 251.6V



ECO290.16VPA

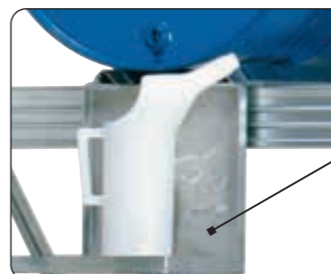

SPT 011Z
SUPPORTO PER TRAVASO ZINCATO
GALVANIZED SUPPORT FOR TRANSFER OPERATIONS

OPTIONAL PA 400
Angolare di protezione per scaffalatura
Shelving angular protection pag. 72



SGF 014Z
SUPPORTI GIREVOLI PER LO STOCCAGGIO DEI FUSTI IN ORIZZONTALE CON POSSIBILITÀ DI FACILE ROTAZIONE DEL FUSTO PER OPERAZIONI DI SVUOTAMENTO
ROTATING SUPPORTS FOR THE STORAGE OF DRUMS HORIZONTALLY TO ALLOW FOR EASY DRUM POSITIONING DURING EMPTYING OPERATIONS

ECO 252.9V

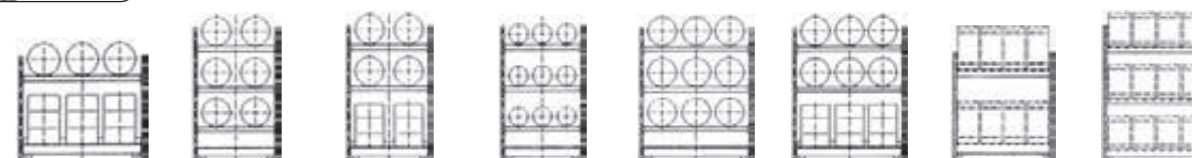

MODELLO MODEL	ECO 202 . 6V	ECO 251 . 6	ECO 251 . 6V	ECO 251 . 9	ECO 252 . 9	ECO 252 . 9V	ECO 290 . 16V	ECO 290 . 24V
Capacità di stoccaggio Storage capacity	3x200 Lt. in orizz. 3x200 Lt. in vert. 3x200 l. horizontally 3x200 l. vertically	6x200 Lt. in orizzontale 6x200 l. horizontally	4x200 Lt. in orizz. 2x200 Lt. in vert. 4x200 l. horizontally 2x200 l. vertically	9x60 Lt. in orizzontale 9x60 l. horizontally	9x200 Lt. in orizzontale 9x200 l. horizontally	6x200 Lt. in orizz. 3x200 Lt. in vert. 6x200 l. horizontally 3x200 l. vertically	16x200 Lt. in verticale 16x200 l. vertically	24x200 Lt. in verticale 24x200 l. vertically
Spalla Alt. x Prof. Uprights H x D	2000x830	3000x830	3000x830	3000x830	3000x830	3000x830	3000x1430	4000x1430
Traverse lungh. Cross bars length	2200	1400	1400	1400	2200	2200	2700	2700
Vasca L x P x H Tank W x D x H	ECO 323 2140x1250x260 + 100 piede foot	ECO 326 1340x1250x280 + 100 piede foot	ECO 326 1340x1250x280 + 100 piede foot	ECO 304 1340x1250x200 + 100 piede foot	ECO 323 2140x1250x260 + 100 piede foot	ECO 323 2140x1250x260 + 100 piede foot	ECO 324 2640x1340x350 + 100 piede foot	ECO 322 2665x1340x500 + 100 piede foot
Volume di racc. litri Collection volume l.	615	400	400	270	615	615	1130	1660

STOCCAGGIO INTERNO



LA COMPATIBILITÀ DEL SISTEMA
CONSENTE DI CREARE SCAFFALATURE
PER OGNI ESIGENZA
SHELVING CAN BE ASSEMBLED FOR ALL
REQUIREMENTS WITH THIS MODULAR
SYSTEM

PARETI LATERALI
PARASPRUZZI
SPLASH
GUARD SIDES



ECO 290.2C

- Sistema di scaffalature di grande flessibilità per lo stoccaggio di cisternette da 1000 litri.
- Ideale per sostanze pericolose, tossiche, nocive o infiammabili.
- Grazie alla modularità ed alla gamma di accessori il sistema è modificabile, ampliabile e assemblabile in varie soluzioni.
- Fornite con pareti in lamiera paraspruzzi.
- Struttura ad incastro di elevata stabilità e di facile montaggio.
- Spese di trasporto ridotte poiché le scaffalature vengono fornite smontate.
- I ripiani per lo stoccaggio sono regolabili in altezza.
- Vasca di raccolta alla base con grigliato zincato.
- Vasta gamma di accessori per lo stoccaggio.
- Dotata di pannelli monitori e targhetta di identificazione - costruzione in accordo alla norma **UNI EN ISO 3834-2: 2006**

- Highly flexible shelving system for the vertical storage of small 1,000 l. tanks.
- Ideal for hazardous, toxic, harmful or flammable substances.
- Thanks to its modules and range of accessories it can be modified, extended and assembled to suit different situations.
- Supplied with sheet metal splash guard sides.
- Highly stable, easy to mount slot joint structure.
- Reduced transport costs as the shelving is supplied disassembled.
- Storage shelf adjustable in height.
- Collection tank with galvanized bottom grille.
- Wide range of storage accessories.
- Equipped by monitor panel and identification plate - constructions according to **UNI EN ISO 3834-2: 2006**

MODELLO MODEL	Capacità di stoccaggio Storage capacity	Spalla Alt. x Prof. Uprights H x D	Traverse lung. Cross bars length	Vasca L x P x H Tank W x D x H	Volume di racc. litri Collection volume l.
ECO 290.2C	2 cisternette da litri 1000 2 IBCs	3000x1430	1500	ECO 325 1440x1340x550 + 100 piede . foot	1060



MOLTEPLICI POSSIBILITÀ DI
PERSONALIZZAZIONE
MULTIPLE CUSTOMIZATION OPTIONS



ECO 390-9C



STRUTTURA
COMPLETAMENTE
ZINCATA CONTRO
LA CORROSIONE
STRUCTURE
COMPLETELY
GALVANISED
AGAINST
CORROSION



ECO 290.4C

PARETI LATERALI
PARASPRUZZI
SPLASH GUARD
SIDES

- Sistema di scaffalature di grande flessibilità per lo stoccaggio di cisternette da 1000 litri.
- Ideale per sostanze pericolose, tossiche, nocive o infiammabili.
- Grazie alla modularità ed alla gamma di accessori il sistema è modificabile, ampliabile e assemblabile in varie soluzioni.
- Fornite con pareti in lamiera paraspruzzi.
- Struttura ad incastro di elevata stabilità e di facile montaggio.
- Spese di trasporto ridotte poiché le scaffalature vengono fornite smontate.
- I ripiani per lo stoccaggio sono regolabili in altezza.
- Vasca di raccolta alla base con grigliato zincato.
- Vasta gamma di accessori per lo stoccaggio.
- Dotata di pannelli monitori e targhetta di identificazione - costruzione in accordo alla norma **UNI EN ISO 3834-2: 2006**

OGNI SCAFFALATURA È
DOTATA DI:
• TABELLA DI PORTATA
• ISTRUZIONI DI MONTAGGIO
SHELVING EQUIPPED WITH:
• CAPACITY PLATE
• ASSEMBLY INSTRUCTIONS

MODELLO MODEL	Capacità di stoccaggio Storage capacity	Spalla Alt. x Prof. Uprights H x D	Traverse lung. Cross bars length	Vasca L x P x H Tank W x D x H	Volume di racc. litri Collection volume l.
ECO 290.4C	4 cisternette da litri 1000 4 IBCs	3000x1430	2700	ECO 322 2665x1340x500 + 100 piede . foot	1660
ECO 390-9C	9 cisternette da litri 1000 9 IBCs	5300x1430	3906	ECO 327 H 3565x1340x760 + 100 piede . foot	3000



PA 400
Angolare di protezione per scaffalatura
Shelving angular protection

- Sistema di scaffalature di grande flessibilità per lo stoccaggio di cisternette da 1000 litri.
- Ideale per sostanze pericolose, tossiche, nocive o infiammabili.
- Grazie alla modularità ed alla gamma di accessori il sistema è modificabile, ampliabile e assemblabile in varie soluzioni.
- Fornite con pareti in lamiera paraspruzzi.
- Struttura ad incastro di elevata stabilità e di facile montaggio.
- Spese di trasporto ridotte poiché le scaffalature vengono fornite smontate.
- I ripiani per lo stoccaggio sono regolabili in altezza.
- Vasca di raccolta alla base con grigliato zincato.
- Vasta gamma di accessori per lo stoccaggio.
- Dotata di pannelli monitori e targhetta di identificazione - costruzione in accordo alla norma **UNI EN ISO 3834-2: 2006**

- *Highly flexible shelving system for the vertical storage of small 1,000 l. tanks.*
- *Ideal for hazardous, toxic, harmful or flammable substances.*
- *Thanks to its modules and range of accessories it can be modified, extended and assembled to suit different situations.*
- *Supplied with splash guard sides.*
- *Highly stable, easy to mount slot joint structure.*
- *Reduced transport costs as the shelving is supplied disassembled.*
- *Storage shelf adjustable in height.*
- *Collection tank with galvanized bottom grille.*
- *Wide range of storage accessories.*
- *Equipped by monitory panel and identification plate - constructions according to **UNI EN ISO 3834-2: 2006***



LA COMPATIBILITÀ DEL SISTEMA CONSENTE DI CREARE SCAFFALATURE PER OGNI ESIGENZA
SHELVING CAN BE ASSEMBLED FOR ALL REQUIREMENTS WITH THIS MODULAR SYSTEM



ECO 290-6C

ECO 390-6C

MODELLO MODEL	Capacità di stoccaggio <i>Storage capacity</i>	Spalla Alt. x Prof. <i>Uprights H x D</i>	Traverse lung. <i>Cross bars length</i>	Vasca L x P x H <i>Tank W x D x H</i>	Volume di racc. litri <i>Collection volume l.</i>
ECO 290-6C	6 cisternette da litri 1000 - 6 IBCs <i>2 piani 6x3 cisternette - 2 levels 6x3 IBCs</i>	3000x1430	3600	ECO 327 3565x1340x470 + 100 piede . foot	2039
ECO 390-6C	6 cisternette da litri 1000 <i>3 piani 2x3 cisternette - 3 levels 2x3 IBCs</i>	5300x1430	2700	ECO 322H 2665x1340x580 + 100 piede . foot	2000



A COSA SERVONO

Proteggono le falde acquifere in caso di sversamenti accidentali di sostanze pericolose ed inquinanti. Questo sistema secondario di contenimento è in grado di prevenire e ridurre situazioni potenzialmente inquinanti. La vasca di raccolta deve avere un volume, ai fini normativi: di capacità minima pari al più grande dei contenitori stoccati e non inferiore ad 1/3 del volume totale stoccato. Qualora lo stoccaggio delle sostanze si trovasse in una zona di tutela della falda idrica, tutto il volume stoccato deve poter essere contenuto nella vasca di raccolta (100%).

CLIENTELA INTERNAZIONALE

Le disposizioni normative circa il volume di raccolta potrebbero cambiare nei diversi stati Europei ed Extraeuropei, vi suggeriamo pertanto di verificare con le autorità competenti tali regolamentazioni al fine di verificarne la conformità ed eventualmente sviluppare soluzioni dedicate.

COMPATIBILITÀ E MATERIALI COSTRUTTIVI

I materiali di cui è costituita la vasca di contenimento devono essere compatibili con i prodotti che verranno stoccati. Per lo stoccaggio dei principali prodotti chimici si possono utilizzare vasche di contenimento in acciaio (Fe360). Nel caso invece di prodotti o sostanze corrosive, quali acidi/basi ad esempio, si dovranno utilizzare delle vasche specifiche realizzate in polietilene. Se non vi sono indicazioni particolari nelle tabelle di resistenza, il materiale delle vasche può essere il medesimo del contenitore di stoccaggio della sostanza.

NUOVI IMPIANTI: PRESENTAZIONE PROGETTO ANTINCENDIO

Gli enti e i privati responsabili delle attività antincendio, sono tenuti a richiedere, con apposita istanza al Comando dei Vigili del Fuoco competente territorialmente, l'esame dei progetti relativi a nuovi impianti e insediamenti. Analogamente si deve procedere in caso di modifiche successive ad impianti esistenti, comportanti aggravio delle condizioni di sicurezza antincendio.

Le modalità specifiche e la documentazione costituente il progetto di prevenzione incendi da sottoporre a verifica dai parte dei Tecnici del Comando dei VVF devono essere stabilite da apposito decreto del Ministero dell'Interno che dovrà essere emanato.

WHY A SUMP?

The function of a sump is to protect underground water beds from hazardous polluting substances in case of leaks. This secondary containment system is able to prevent and reduce pollution. The sump's minimum volume should be equal to the biggest of the stored container volume and not less than one third (1/3) of the total volume stored. Wherever substance storage is located in an underground water protect area, it is specified that the entire stored volume is to fit inside the sump (100%).

INTERNATIONAL CUSTOMERS

The regulations concerning the spill capacity may vary in the different countries, please check with your local authority and send us your specific requirements in order to verify the conformity and develop a customized proposal.

COMPATIBILITY AND BUILDING MATERIALS

The materials used to make the sumps shall be compatible with the products stored therein. Steel sumps (Fe360) can be used for storing most chemical substances. For the storage of corrosive substances such as acids/bases shall be used sumps in Polyethylene. If no specific indications are reported in the resistance tables, sump material can be the same as that of the container used for storing the substances. Sumps are to be installed on flat surfaces in areas protected against rain water. The indications specified on the individual substance safety sheets are to be scrupulously adhered to during substances storage or transfer.



ARMADI SPECIFICI PER LA GESTIONE E LO STOCCAGGIO DI:

- Fitofarmaci e Pesticidi
- Prodotti chimici e Aggressivi
- Prodotti infiammabili
- Prodotti radioattivi

Ogni giorno, un grande numero di strutture pubbliche e private utilizza sostanze pericolose di vario tipo. Considerata l'importanza e la delicatezza di questo percorso, Sall ha inserito nel proprio catalogo un'ampia gamma di armadi costruiti per offrire le migliori garanzie di sicurezza nella gestione e stoccaggio di prodotti chimici, infiammabili e radioattivi.

Nella linea di **ARMADI PER I PRODOTTI CHIMICI**, che comprende alcuni modelli specifici per lo stoccaggio di fitofarmaci e pesticidi, è presente la nuova serie "Wood" realizzata in agglomerato idrofugo rivestito in laminato plastico ignifugo.

GLI ARMADI DI SICUREZZA PER I PRODOTTI INFIAMMABILI hanno una resistenza al fuoco certificata di 90 minuti, e sono disponibili in numerosi modelli anche portatili. Particolare attenzione è stata dedicata ai sistemi di chiusura delle porte: la chiusura avviene infatti automaticamente dopo 20" dall'apertura e, in ogni caso, quando la temperatura ambiente supera un numero di gradi predefinito.

GLI ARMADI SPECIFICI PER I PRODOTTI RADIOATTIVI, resistenti al fuoco fino a 90 minuti, sono realizzati completamente in acciaio inox con schermatura in piombo dello spessore di 2 mm.

L'intera gamma è arricchita da una serie di accessori opzionali che permettono di configurare gli armadi a misura delle proprie necessità e di aumentare ulteriormente il livello di sicurezza.

SPECIAL CABINETS FOR MANAGING AND STORING:

- Pesticides
- Chemicals and Aggressive chemicals
- Flammable
- Radioactive Products

A large number of public and private enterprises use different types of hazardous substances every single day. Considering the importance and delicacy of such use, Sall has added a comprehensive range of cabinets to its latest catalogue which are designed to offer the very best guarantees of safety in managing and storing chemicals and both flammable and radioactive products.

In its range of **CABINETS FOR CHEMICALS**, which includes some specific models for storing pesticides, you will find the new "Wood" series made in flame retardant chipboard coated with plastic flame retardant laminate.

THE SAFETY CABINETS FOR FLAMMABLE PRODUCTS have a certified resistance to fire of 90 minutes and are available in many different models including some portable ones. Great care has been taken with the door closing system: the doors do, in fact, close automatically 20" after opening and, in all cases, when ambient temperature exceeds a set degree.

THE CABINETS DESIGNED SPECIFICALLY FOR RADIOACTIVE PRODUCTS, resistant to fire up to 90 minutes, are made entirely in stainless steel with a 2 mm thick lead shield. The whole range is completed by a set of optional accessories that can be used to configure the cabinets tailoring them to your own particular needs and to increase the level of security further still.

ARMADI DI SICUREZZA PER SOSTANZE PERICOLOSE

SAFETY CABINETS FOR HAZARDOUS SUBSTANCES

Armadi di sicurezza certificati per la gestione e lo stoccaggio di prodotti chimici e aggressivi, di fitofarmaci e pesticidi, di prodotti infiammabili e radioattivi. L'intera gamma ha accessori opzionali per configurare gli armadi a misura delle proprie necessità e livello di sicurezza.

Certified safety cabinets for managing and storing chemicals and aggressive chemicals, pesticides, flammable and radioactive products. the whole range have optional accessories to set up cabinets for every needs or level security wanted.





SERIE DPI

Armadi progettati per stoccare i dispositivi di emergenza da usare in caso d'incendio, ad esempio: estintori, tute, pronto soccorso. Immediatamente accessibili grazie alle ante con lastre frangibili. Dotati di: ante con lastre trasparenti frangibili, la cui rottura senza ferirsi, consente l'accesso ai dispositivi contenuti nell'armadio. Terminale di messa a terra. Verniciatura colore ARANCIO RAL 2004.

Closets projected for the stockage of items to be used in case of fire, such as extinguishers, first aid, coveralls. Doors realised with transparent safe crash glasses.

Protecting cable (earth). Adjustable feet. Composable closet, easy to assemble. Colour ORANGE RAL 2004.



DPI 2621

Armadio monoblocco per dispositivi di protezione individuale e antincendio, a due ante con lastra frangibile e serratura ad asta. Corredato da un divisorio verticale, tre pianetti regolabili, ed asta porta grucce.

Composable closet for personal protection equipment, and fire-proof, 2 doors with safe crash glass, lock with beam, 3 adjustable shelves, vertical partition, and clothes hanger.

DPI 2622

Armadio monoblocco per dispositivi di protezione individuale e antincendio, a due ante con lastra frangibile e serratura ad asta. Corredato 4 piani regolabili.

Composable closet for personal protection equipment, and fire-proof, 2 doors with safe crash glass, lock with beam, 4 adjustable shelves.

DPI 2620

Armadio per dispositivi di protezione individuale, ad un'anta con lastra frangibile, con serratura ad asta. Corredato da 3 ripiani interni.

Composable closet for personal protection equipment, 1 door with safe crash glass, lock with beam, 3 shelves.



MODELLO MODEL	DPI 2621	DPI 2622	DPI 2620
Misure esterne L x P x A (mm) External dimensions W x D x H (mm)	1000x400x2000 H	1000x400x2000 H	600x400x1800 H
Porta / Door	2 battenti 2 doors	2 battenti 2 doors	1 battente 1 door



SERIE 2000

Sono armadi progettati per garantire la massima sicurezza in laboratori, stabilimenti, officine, scuole, ospedali, tipografie e ovunque si renda necessario l'immagazzinamento di sostanze pericolose.

- Realizzati in lamiera di acciaio elettrosaldato spessore 7/10 mm.
- Verniciatura con polveri epossidiche antiacido applicate elettrostaticamente con successivo passaggio in galleria termica a 180°C dopo un lavaggio di fosfatazione e sgrassaggio.

ECO 2001F



Armadio a due ripiani
Cabinet with two shelves

Designed to ensure maximum safety in laboratories, factories, workshops, schools, hospitals, printer's shops, and anywhere hazardous substances have to be stored.

- Made of electrically-welded steel plate with 7/10 mm thickness.
- Anti-acid epoxy powder electro-statically coated with subsequent transit through heat tunnel at 180°C after phosphating and degreasing.



- 1 Large slits with metal mesh and flame breaker.
- 2 Perforated galvanized shelves.
- 3 Collection sump on the bottom of cabinet with 47-litre capacity.
- 4 Key-lock fastening with ergonomic handle.
- 5 Hazard warnings: inflammable products and no smoking.

ECO 2000F



Armadio a quattro ripiani
Cabinet with four shelves



- 1 Ampie feritoie munite di rete metallica / Piastre frangifiamma.
- 2 Piani forati zincati e regolabili.
- 3 Vasca di raccolta sul fondo dell'armadio con capacità di 47 lt.
- 4 La serratura è del tipo a cilindro con chiave numerata e disponibilità di chiave master, doppia chiave in dotazione, chiusura a tre punti.
- 5 Cartelli di segnalazione pericolo: presenza prodotti infiammabili e divieto di fumare.





FITO

ARMADI DI SICUREZZA PER LO STOCCAGGIO DI FITOFARMACI, PESTICIDI ED ALTRI PRODOTTI AGRICOLI CONFORMI AL DPR 290/01 E CARTELLI CONFORMI ALLA NORMA ISO 3864.

Armadi metallici per lo stoccaggio di sostanze quali fitosanitari e pesticidi, costruiti in lamiera di acciaio spessore 7/10 mm, con tutti i bordi raggiungibili ripiegati. Verniciatura a polvere epossidica eseguita con impianto automatico.

Essi sono dotati di piani forati zincati il cui inserimento e la disposizione all'interno degli armadi può essere fatta con estrema rapidità e semplicità in quanto fissati alle pareti interne dell'armadio si trovano quattro montanti verticali provvisti di feritoie con passo di 25 mm.

Sul fondo dell'armadio viene installata una vasca di raccolta a tenuta stagna realizzata in lamiera zincata della capacità di 47 l.

Gli armadi sono inoltre dotati di piastre frangi fiamma, di feritoie per il ricambio dell'aria, di sistema per la continuità elettrica e di segnaletica adesiva di sicurezza.

La serratura è del tipo a cilindro con chiave numerata e disponibilità di chiave master, doppia chiave in dotazione, chiusura a tre punti. È prevista la possibilità di fissaggio a terra ed a parete.

Colore: Verde RAL6011



FITO 100F



i CONFORMI AL DPR 290/01
CONFORMING TO THE
ITALIAN PD 290/01

CABINETS FOR SAFELY STORING PLANT PROTECTION PRODUCTS, PESTICIDES AND OTHER AGRICULTURAL PRODUCTS.
CONFORMING TO THE ITALIAN PD 290/01 AND STICKERS CONFORMING TO STANDARD ISO 3864.

Metallic cabinets for stocking phytosanitary and pest-control substances. These cabinets are built in 7/10 mm thickness steel sheet with all reachable edges folded. Painting with epoxy-powder made through an automatic plant. They are equipped with galvanized perforated panels, whose insertion and disposal inside the cabinets is quick and easy-to-do, because in the inner walls of the cabinets there are four vertical uprights provided with loopholes of 25 mm pitch. At the bottom of the cabinet a tight-sealed collection tank is made of galvanized sheet with 47 lt capacity. The cabinets are also provided with flame breaker plates, slots for the air exchange, system for electricity continuity and safety adhesive signs. The locking system is a cylinder lock with numbered key with the possibility of master key, supplied with double key, with three points closing. These cabinets are designed for being fixed to the ground and to the wall.
Colour: green RAL6011



FITO 1050F



MODELLO MODEL	Dimensioni esterne Outside dimensions LxPxA(mm) WxDxH(mm)	Dimensioni interne Inside dimensions LxA(mm) WxH(mm)	Peso Weight	Numero piani regolabili Number of adjustable shelves	Portata ripiani Kg. Shelves load capacity Kg.	Capacità vasca Lt. Collecting tray capacity Lt.	Portata armadio Kg Cabinet load capacity
FITO 100F	1039x555x2008	968x1857	99	4	100	47	800
FITO 1050F	1039x555x1008	968x857	80	2	100	47	600



LINE

ARMADI DI SICUREZZA PER LO STOCCAGGIO DI PRODOTTI CHIMICI, PRATICI ED ECONOMICI.

Costruzione in acciaio 8/10, vernice epossidica colore grigio RAL 7035. Porte a battente con chiusura a chiave in 3 punti.

Adesivi conformi alla norma ISO 3864. Ripiani regolabili in altezza e vasca di contenimento in acciaio verniciato. Predisposizione per la ventilazione.

SAFETY CABINETS FOR STORING CHEMICALS.
PRACTICAL AND ECONOMICAL.

Made in 8/10 steel, epoxy paint.
Grey colour RAL 7035.
Swing doors with key to lock in 3 points.
Stickers conforming to standard ISO 3864.
Height adjustable shelves and collection tray in varnished steel.
Pre-arranged for ventilation.



LINE E740



LINE E740/54S



LINE E740/S



LINE E740/54

MODELLO MODEL	Dimensioni esterne Outside dimensions LxPxA(mm) WxDxH(mm)	Dimensioni interne Inside dimensions LxPxA(mm) WxDxH(mm)	Peso Weight	Numero ripiani Number of shelves	Vasca di fondo Bottom tray
LINE E740	1000x450x2000	990x430x1980	64	3	Si Yes
LINE E740/54	540x450x2000	530x430x1980	42	3	Si Yes
LINE E740/S	1000x450x1000	990x430x998	36	1	Si Yes
LINE E740/54S	540x450x1000	530x430x998	23	1	Si Yes

LINE ACCESSORI OPZIONALI LINE OPTIONAL ACCESSORIES	CODICE CODE	Dimensioni Dimensions LxPxA(mm) WxDxH(mm)
Ripiano in acciaio verniciato per LINE E740 O LINE E740/S Varnished steel shelf for LINE E740 or LINE E740/S	RF90G	990x415x30
Ripiano in acciaio verniciato per LINE E740/54 O LINE E740/54S Varnished steel shelf for LINE E740/54 or LINE E740/54S	RF60G	495x415x30
Aspiratore completo di box metallico ed impianto elettrico Suction unit complete with metal box and electrical system	DIAM 125 BP	250x250x290
Timer giornaliero Daily timer	TIM24	



BASE 105



BASE 102



BASE 105 GL



BASE 102 GL

BASE

BASE 105

- 3 ripiani a vaschetta in acciaio con spessore 10/10 mm per l'eventuale contenimento dei liquidi in caso di rottura o spanti dai contenitori. Regolazione a cremagliera dell'altezza del ripiano.
- Dimensione ripiano: 1030x550x30 mm (LxPxH).
- Portata ripiano: 80Kg.
- Predisposizione a sistemi di aspirazione.
- Predisposizione a filtrazione.
- Chiusura con serratura di sicurezza e chiave.

BASE 105

- 3 x 10/10 mm thick steel, tray-type shelves for retaining potential spilt liquid in the event of container breakage or leakage due to expansion of contents.
- Fully adjustable shelf height.
- 1030x550x30 mm (WxDxH).
- Shelf capacity: 80 kg.
- Adapted for use with external extraction systems.
- Adapted for use with filtration systems.
- Handles fitted with lock and key.

BASE 102

- Dimensione ripiano: 490x550x30 mm (LxPxH).

BASE 102

- Shelf dimensions: 490x550x30 mm (LxWxH).

BASE 102 GL

- Con porte a vetro apertura possibile sia sinistra che a destra.

BASE 102 GL

- with left or right opening glass-panelled door.

BASE 105 GL

- Con porte a vetro.

BASE 105 GL

- With glass-panelled doors.



RISPONDENTI ALLE NORMATIVE: EN 61010-1, EN 16121 CEI 66-5.
COMPLYING WITH EN 61010-1, EN 16121 AND CEI 66-5 REGULATIONS.

MODELLO MODEL	Dimensioni esterne Outside dimensions LxPxA(mm) WxDxH(mm)	Dimensioni interne Inside dimensions LxPxA(mm) WxDxH(mm)	Peso Weight Kg	Numero ripiani Number of shelves
BASE 105	1140x600x1600	1080x550x1500	110 circa approx	3
BASE 105 GL	1140x600x1600	1080x550x1500	110 circa approx	3
BASE 102	600x600x1600	550x550x1500	70 circa approx	3
BASE 102 GL	600x600x1600	550x550x1500	70 circa approx	3



SAFE 104/106 DIV

ARMADIO PER LO STOCCAGGIO DI PRODOTTI CHIMICI
CERTIFICATO SECONDO NORMA EN 61010-1, EN 16121
CEI 66-5 CERTIFICATO BV n° 180/002
CONFORME AI DPR 303/56; DPR 577/82 MARCHIO CE

Costruito completamente in lamiera di acciaio elettrozincata (Skin passat) FE P01 spessore 10/10 mm. pressopiegata a freddo e verniciata, previo trattamento di sgrassaggio, con una prima applicazione di fondo epossidico e con 2 successive applicazioni di polveri termoindurenti e successivo passaggio in galleria termica a 200° C. Costruzione di tipo "monolitico" con alla base piedini per la messa a livello dell'armadio. Divisorio centrale per la separazione dei prodotti Acidi dalle Basi. Porte tamburate e reversibili costruite come sopra complete di maniglie e chiusure di sicurezza e serratura. Apertura a 110° che permette l'estrazione del ripiano senza doverlo inclinare. Cartelli di sicurezza che indicano la presenza di prodotti pericolosi e tossici oltre ad indicare i limiti di portata e di prodotto da stoccare.

- 3+3 RIPIANI A VASCHETTA (mod. SAFE 106 DIV) e 2+2 (mod. SAFE 104 DIV) in acciaio c.s. con spessore 10/10 mm. per l'eventuale contenimento dei liquidi in caso di rottura o spanti dai contenitori. Regolazione a cremagliera dell'altezza del ripiano. Dim. mm. 490 x 550
- Elettroaspiratore marchio CE con cassa in tecnopolimero autoestinguente, antistatica resistente agli agenti corrosivi.
- Termoprotezione interna; grado di protezione IP 54 doppio isolamento.
- FUSIBILI DI PROTEZIONE 5 x 20 1 A RAPIDI F
- PORTATA ASPIRATORE 260 mc/h
- ALIMENTAZIONE 220/230 V 50 Hz monofase
- ASSORBIMENTO 31 W
- FILTRO A CARBONE ATTIVO adatto per sostanze acide ad elevata superficie filtrante. Sostituzione facilitata da un sistema incernierato con apertura a chiave.



PARTICOLARE INTERNO DELL' ELETTROASPIRATORE



SAFE 106 DIV

MODELLO MODEL	Dimensioni esterne Outside dimensions LxPxA(mm) WxDxH(mm)	Dimensioni interne Inside dimensions LxPxA(mm) WxDxH(mm)	Peso Weight Kg	Numero ripiani a vaschetta Number of tray type shelves
SAFE 106 DIV	1140x600x1900 H (1600+300)	54,5x2x550x1500 H	115 circa approx	3+3
SAFE 104 DIV	1140x600x1900 H (1600+300)	54,5x2x550x1500 H	115 circa approx	2+2



SAFE 103

SAFE 106

SAFE

ARMADI DI SICUREZZA PER PRODOTTI CHIMICI RISPONDENTI ALLE NORMATIVE: EN 61010-1, EN 16121 - CEI 66-5.

Costruiti completamente in lamiera di acciaio elettrozincata (Skin passat) FE P01 spessore 10/10 mm pressopiegata a freddo e verniciata, previo trattamento di sgrassaggio, con una prima applicazione di fondo epossidico e con 2 successive applicazioni di polveri termoindurenti e successivo passaggio in galleria termica a 200 °C.

Costruzioni di tipo "monolitico" con alla base piedini per la messa a livello degli armadi. Porte tamburate e reversibili costruite come sopra complete di maniglie con chiusure di sicurezza e serrature.

Apertura a 110° che permette l'estrazione dei ripiani senza doverli inclinare.

Cartelli di sicurezza che indicano la presenza di prodotti pericolosi e tossici oltre ad indicare i limiti di portata e di prodotto da stoccare.

**SAFETY CABINETS FOR CHEMICALS
COMPLYING WITH EN 61010-1 EN 16121 AND
CEI 66-5 REGULATIONS.**

Constructed in FE P01 grade, 10/10 thick, electro-galvanized steel sheet (Skin passat) cold pressed and coated, following pre-treatment for removing grease, with an initial epoxy base application and two further thermo-hardening powder applications, oven set at 200°C.

"Monolithic" design, with adjustable feet at the base to allow the structure to be properly levelled. "Sandwich-wall", reversible doors are constructed in the same materials and come complete with handles incorporating safety closures and locks.

Doors open 100°C so the shelves can be removed without having to tilt them. Multilingual safety signs indicate the presence of dangerous and toxic products to highlight contents and storage limitations.

SAFE 106

Caratteristiche tecniche identiche a SAFE 106 escluso:

- Dimensione ripiano: 490x550x30 mm (LxPxH).

SAFE 103

Technical features generally as SAFE 106 except:

- Shelf dimensions: 490x550x30 mm (WxDxH).



SAFEGLOSS

SAFEGLOSS 106

Caratteristiche tecniche identiche a SAFE 106, ma con porte a vetro.

SAFEGLOSS 106

Same technical features as SAFE 106, but with glass-panelled doors.

SAFEGLOSS 103 R

Caratteristiche tecniche identiche a SAFE 103, ma con porta a vetro apertura destra.

SAFEGLOSS 103 R

Same technical features as SAFE 103, but with right opening, glass-panelled door.



SAFEGLOSS 106

SAFEGLOSS 103 R

SAFE 107

Caratteristiche tecniche identiche a SAFE 106 escluso:

- Dimensione ripiano: 490x550x30 mm (LxPxH).

SAFE 107

Technical features generally as SAFE 106 except:

- Shelf dimensions: 490x550x30 mm (WxDxH).



SAFE 107

SAFE 107

ARMADIO PER LO STOCCAGGIO DI VELENI.

- Volume: 44 litri circa
- 2 ripiani in acciaio con spessore 10/10 mm per l'eventuale contenimento dei liquidi in caso di rottura o spanti dai contenitori. Regolazione a cremagliera dell'altezza del ripiano.
- Dimensione ripiano: 470x270x20 mm (LxPxH).
- Chiusura con serratura di sicurezza e chiave.

SAFE 107

SAFETY CABINET FOR STORING POISONS.

- Volume: 44 litres approx.
- 2 x 10/10 mm thick steel, tray-type shelves for retaining potential spilt liquid in the event of container breakage or leakage due to expansion of contents. Fully adjustable shelf height.
- Shelf dimensions: 470x270x20 mm (WxDxH).
- Handles fitted with lock and key.

SAFE 106

- 3 ripiani a vaschetta in acciaio con spessore 10/10 mm per l'eventuale contenimento dei liquidi in caso di rottura o spanti dai contenitori.
- Regolazione a cremagliera dell'altezza del ripiano.
- Dimensione ripiano: 1030x550x30 mm (LxPxH).
- Portata ripiano: 80 Kg.
- Elettroaspiratore marchio CE con cassa in tecnopolimero autoestingente, antistatica resistente agli agenti corrosivi.
- Termoprotezione interna; grado di protezione IP 54 doppio isolamento.
- Fusibili di protezione: 5x20 1A rapidi f.
- Portata aspiratore: max. 260 mc/h.
- Alimentazione: 220/230 V - 50 Hz monofase.
- Assorbimento: 37 W.
- Filtro a carbone attivo adatto per sostanze acide ad elevata superficie filtrante con prefilto. Sostituzione facilitata da un sistema incernierato con apertura a chiave.
- Chiusura con serratura di sicurezza e chiave.

SAFE 106

- 3 x full-width, 10/10 mm thick steel, tray-type shelves for retaining potential spilt liquid in the event of container breakage or leakage due to expansion of contents.
- Fully adjustable shelf height.
- Shelf dimensions: 1030x550x30 mm (WxDxH).
- Shelf capacity: 80 kg
- CE marked, electric extraction fan with self-extinguishing polymer housing, antistatic and corrosion resistant.
- Internal overheating protection; IP 54 ingress protection level, double insulated.
- Fuse protection: 5x20mm, 1A quick blow.
- Extraction fan capacity: 260 cu.m/h maximum.
- Power supply: 220-230V 50Hz, single phase.
- Rating: 37 W.
- Activated carbon filter with a large filtering surface and prefilter, suitable for acids.
- Easy filter replacement behind a hinged panel with key-lock.
- Handles fitted with lock and key.

MODELLO MODEL	Dimensioni esterne Outside dimensions LxPxH(mm) WxDxH(mm)	Dimensioni interne Inside dimensions LxPxH(mm) WxDxH(mm)	Peso Weight Kg	Numero ripiani Number of shelves
SAFE 106	1140x600x1900 (1600+300)	1080x550x1500	125 circa approx	3
SAFE 103	600x600x1900 (1600+300)	550x550x1500	80 circa approx	3

MODELLO MODEL	Dimensioni esterne LxPxH (mm) Outside dimensions WxDxH(mm)	Dimensioni interne LxPxH (mm) Inside dimensions WxDxH(mm)	Peso Kg Weight Kg	Numero ripiani Number of shelves
SAFE 107	500x300x400	480x270x390	10	2
SAFE GLASS 106	1140x600x1900 (1600+300)	1080x550x1500	125	3
SAFE GLASS 103 R	600x600x1900 (1600+300)	550x550x1500	80	3

WOOD

WOOD: ARMADI DI SICUREZZA PER PRODOTTI CHIMICI

rispondenti alle normative:

EN 61010-1, EN 16121 - CEI 66-5.

Costruiti completamente in agglomerato idrorepellente rivestito in laminato plastico HPL ignifugo F1 con bordi arrotondati.

Costruzione di tipo "smontabile" con alla base zoccolo metallico con piedini per la messa a livello degli armadi.

Porte reversibili costruite come sopra complete di maniglie con chiusure di sicurezza e serrature.

Apertura a 110° che permette l'estrazione dei ripiani senza doverli inclinare.

Cartelli di sicurezza che indicano la presenza di prodotti pericolosi e tossici oltre ad indicare i limiti di portata e di prodotto da stoccare.

Ripiani in materiale plastico a vaschetta.

Divisorio centrale.

WOOD: SAFETY CABINETS FOR CHEMICALS complying with EN 61010-1, EN 16121 and CEI 66-5 norms.

Constructed in water-repellent agglomerate, clad in F1 fireproof plastic, HPL laminate with rounded edges. "Demountable" construction, with metal base plate incorporating feet for levelling the cabinet. Reversible doors are constructed in the same materials as above, incorporating handles with safety lock and key.

Doors open 100°C so the shelves can be removed without having to tilt them Multilingual safety signs indicate the presence of dangerous and toxic products to highlight contents and storage limitations. With plastic, tray-type shelves and central partition.



WOOD 106

ACCESSORI OPZIONALI PER WOOD

- RIPIANO PER WOOD 103 e WOOD 105 - Cod. WR 60

- FILTRO RICAMBIO per WOOD 103

- (opzionale per serie WOOD 102 e WOOD 105) - Cod. FCS 60

- FILTRO RICAMBIO per WOOD 106

- (opzionale per serie WOOD 102 e WOOD 105) - Cod. FCS 120

- ELETTROASPIRATORE in contenitore metallico, impianto elettrico,

- interruttore e fusibile (opzionale per serie WOOD 102 e WOOD 105) - Cod. DIAM125BP

OPTIONAL ACCESSORIES FOR WOOD

- SHELF for WOOD 103 / WOOD 105 - Code WR 60

- SPARE FILTER for WOOD 103

- (optional for WOOD 102 / WOOD 105) - Code FCS 60

- SPARE FILTER for WOOD 106

- (optional for WOOD 102 / WOOD 105) - Code FCS 120

- ELECTRO EXTRACTION FAN in metal housing, electric system, switch and fuse

- (optional for WOOD 102 / WOOD 105) - Code DIAM125BP



COSTRUITO IN AGGLOMERATO.
CONSTRUCTED IN AGGLOMERATE.

WOOD



WOOD 103



WOOD 104



WOOD 105

Vassoi da laboratorio in polietilene
Polyethylene laboratory trayVedi pag.
See page
62

WOOD 102



COSTRUITO IN AGGLOMERATO.
CONSTRUCTED IN AGGLOMERATE.

MODELLO MODEL	Dimensioni esterne Outside dimensions LxPxH(mm) WxDxH(mm)	Dimensioni interne Inside dimensions LxPxH(mm) WxDxH(mm)	Peso Weight Kg	Numero ripiani Number of shelves
WOOD 106	1140x600x1900 (1600+300)	54,5x2x550x1500	125 circa approx	2+2

MODELLO MODEL	Dimensioni esterne Outside dimensions LxPxH(mm) WxDxH(mm)	Dimensioni interne Inside dimensions LxPxH(mm) WxDxH(mm)	Peso Weight Kg	Numero ripiani Number of shelves
WOOD 102	600x600x1600	550x550x1500	70 circa approx	3
WOOD 103	600x600x1900 (1600+300)	550x550x1500	80 circa approx	3
WOOD 104	600x600x1900 (1600+300)	550x550x1500	85 circa approx	2+2
WOOD 105	1140x600x1600	1080x550x1500	110 circa approx	3



ACID 104

ACID

ACID 104

ARMADIO PER LO STOCCAGGIO DI PRODOTTI CHIMICI ACIDI E BASI.

SCOMPARTO SUPERIORE:

- 2 RIPIANI A VASCETTA PER ACIDI in acciaio verniciato
- spessore 10/10 mm per l'eventuale contenimento dei liquidi in caso di rottura o spanti dai contenitori.
- Dimensione ripiano: 490x550x30 mm (LxPxH).
- Regolazione a cremagliera dell'altezza.

SCOMPARTO INFERIORE:

- 2 RIPIANI A VASCETTA PER BASI in acciaio INOX
- spessore 10/10 mm per l'eventuale contenimento dei liquidi rottura o spanti dai contenitori.
- Dimensione ripiano: 490x550x30 mm (LxPxH).
- Regolazione a cremagliera dell'altezza.
- Elettroaspiratore marchio CE con cassa in tecnopolimero autoestinguento, antistatica resistente agli agenti corrosivi.
- Termoprotezione interna; grado di protezione IP 54 doppio isolamento.
- Fusibili di protezione: 5x20 1A rapidi f.
- Portata aspiratore: max. 260 mc/h.
- Alimentazione: 220/230 V - 50 Hz monofase.
- Assorbimento: 37 W.
- Filtro a carbone attivo adatto per sostanze acide ad elevata superficie filtrante con prefiltro.
- Sostituzione facilitata da un sistema incernierato con apertura a chiave.
- Chiusura con serratura di sicurezza e chiave.

ACID 104

SAFETY CABINETS FOR STORING ACIDS AND BASES.

UPPER COMPARTMENT:

- 2 PAINTED STEEL, FULL-WIDTH SHELVES FOR ACIDS, thickness 10/10 mm for retaining potential spilled liquid in the event of container breakage or leakage due to expansion of contents.
- Shelf dimensions: 490x550x30 mm (WxDxH).
- Fully adjustable shelf height.

BOTTOM COMPARTMENT:

- 2 STAINLESS STEEL, FULL-WIDTH SHELVES FOR BASES, thickness 10/10 mm for retaining potential spilled liquid in the event of container breakage or leakage due to expansion of contents.
- Shelf dimensions: 490x550x30 mm (WxDxH).
- Fully adjustable shelf height.
- CE marked, electro extraction fan with self-extinguishing polymer housing, which is antistatic and corrosion resistant
- internal overtemperature protection; IP 54 ingress protection level, double insulated.
- Fuse protection: 5x20 mm, 1A quick blow.
- Extraction fan capacity: 260 cu.m/h maximum.
- Power supply: 220-230 V 50 Hz, single phase.
- Rating: 37 W.
- Activated carbon filter with a large filtering surface and prefilter, suitable for acids.
- Easy filter replacement behind a hinged panel with key-lock.
- Handles fitted with lock and key.

OPTIONAL ACCESSORIES:

- SHELF FOR SAFE 103 - RCS 60
- SHELF FOR SAFE 106 - RCS 120
- SPARE FILTER FOR SAFE 103 (optional for BASE) - FCS 60
- SPARE FILTER FOR SAFE 106 (optional for BASE) - FCS 120
- PARTITION FOR SAFE 106 - DI 120

ACCESSORI OPZIONALI:

- RIPIANO PER SAFE 103 - RCS 60
- RIPIANO PER SAFE 106 - RCS 120
- FILTRO RICAMBIO PER SAFE 103 (opzionale per BASE) - FCS 60
- FILTRO RICAMBIO PER SAFE 106 (opzionale per BASE) - FCS 120
- DIVISORIO PER SAFE 106 - DI 120

MODELLO MODEL	Dimensioni esterne Outside dimensions LxPxH(mm) WxDxH(mm)	Dimensioni interne Inside dimensions LxPxH(mm) WxDxH(mm)	Peso Weight Kg	Numero ripiani in ogni scomparto Number of shelves each compartment
ACID 104	600x600x1900 (1600+300)	550x550x1500	85 circa approx	2



SERIE MULTIRISCHIO CSB MULTIRISK CSB SERIES

CARATTERISTICHE TECNICHE:

- Conformi alla NORMA EN 16121 e CEI 66-5.
- Cartelli conformi alle norme ISO 3864.
- Separazione per famiglie di prodotti.
- Soluzioni modulari.
- Struttura in lamiera metallica di 1,5 mm rivestita di polveri epossidiche antiacide con successivo passaggio termico di indurimento a 200 °C. Spessore rivestimento superiore a 90 micron RAL 7035.
- Ripiani a vaschetta con angoli saldati a tenuta in acciaio verniciato o inox.
- Capacità di carico di 80 Kg uniformemente distribuiti.
- Porte a battente cieche o con finestratura in policarbonato con chiusura a chiave.
- Apertura porte con angolo di 110°.

SPECIFICATIONS:

- Complying with the EN 16121 norm.
- Safety signs complying with ISO 3864 norm.
- Separation for "product category".
- Modular solutions.
- Completely manufactured from 1,5 mm thickness steel sheet, cold pressed, epoxy coated with acid resistant epoxy powders electrostatically applied at a temperature of 200 °C, which ensures a layer thickness higher than 90 microns on the whole surface of the cabinet.
- Basin form shelf with welded corners.
- Load capacity 80 kg for shelf, evenly distributed.
- Metal Hinged doors or with polycarbonate windows.
- Doors opening angle 110°.



CSB120



CSB120G



CSB120UB

CODICE PORTE CIECHE CODE SOLID DOORS	CODICE PORTE VETRO CODE GLASSES DOORS	DESCRIZIONE DESCRIPTION	DIMENSIONI ESTERNE L x P x A mm EXTERNAL DIMENSIONS L x P x H mm	NUMERO E TIPO RIPIANI SHELVES - QUANTITY AND FINISH	N. BOTTIGLIE DA 1 LITRO PER ARMADIO N. OF BOTTLES 1 LITER FOR CABINET	PESO WEIGHT Kg
CSB120	CSB120G	Armadio a 2 porte - 1 scomparto Cabinet with 2 doors - 1 compartment	1200 x 600 x 1950	3 in acciaio verniciato 3 powder coated metal shelves	200 L	113
CSB120UB	NO	Armadio a 2 porte - 1 scomparto Cabinet with 2 doors - 1 compartment	1200 x 600 x 700	2 in acciaio verniciato 2 powder coated metal shelves	80 L	58

CODICE CODE	ACCESSORI OPZIONALI OPTIONALS	DIMENSIONI ESTERNE EXTERNAL DIMENSIONS (L x P x A mm)
CSB120R	Ripiano supplementare in acciaio verniciato da 120 Powder coated shelf for 120	1190 x 533 x 39
CSB120RI	Ripiano supplementare in acciaio INOX da 120 Stainless steel shelf for 120	1190 x 533 x 39
TIM24	Timer giornaliero Daily Timer	
ALLARME	Allarme porte aperte Alarm open	
DIAM125 BP	Elettroaspiratore in box metallico cablato completo di interruttore ON / OFF Electro wired in metal box full with ON / OFF	290 x 290 x 280

SERIE MULTIRISCHIO CSB MULTIRISK CSB SERIES
CARATTERISTICHE TECNICHE:

- Conformi alla NORMA EN 16121 e CEI 66-5.
- Cartelli conformi alle norme ISO 3864.
- Separazione per famiglie di prodotti.
- Soluzioni modulari.
- Struttura in lamiera metallica di 1,5 mm rivestita di polveri epossidiche antiacide con successivo passaggio termico di indurimento a 200 °C. Spessore rivestimento superiore a 90 micron RAL 7035.
- Ripiani a vaschetta con angoli saldati a tenuta in acciaio verniciato o inox.
- Capacità di carico di 80 Kg uniformemente distribuiti.
- Porte a battente cieche o con finestratura in policarbonato con chiusura a chiave.
- Apertura porte con angolo di 110°.

SPECIFICATIONS:

- Complying with the EN 16121 and CEI 66-5 norm.
- Safety signs complying with ISO 3864 norm.
- Separation for "product category".
- Modular solutions.
- Completely manufactured from 1,5 mm thickness steel sheet, cold pressed, epoxy coated with acid resistant epoxy powders electro-statically applied at a temperature of 200 °C, which ensures a layer thickness higher than 90 microns on the whole surface of the cabinet.
- Basin form shelf with welded corners.
- Load capacity 80 kg for shelf, evenly distributed.
- Metal Hinged doors or with polycarbonate windows.
- Doors opening angle 110°.



CSB60



CSB60G



CSB60UB

CODICE PORTE CIECHE CODE SOLID DOORS	CODICE PORTE VETRO CODE GLASSES DOORS	DESCRIZIONE DESCRIPTION	DIMENSIONI ESTERNE L x P x A mm EXTERNAL DIMENSIONS L x P x H mm	NUMERO E TIPO RIPIANI SHELVES - QUANTITY AND FINISH	N. BOTTIGLIE DA 1 LITRO PER ARMADIO N. OF BOTTLES 1 LITER FOR CABINET	PESO WEIGHT Kg
CSB60	CSB60G	Armadio a 1 porta - 1 scomparto Cabinet with 1 door - 1 compartment	600 x 600 x 1950	3 in acciaio verniciato 3 powder coated metal shelves	110 L	113
CSB60UB	NO	Armadio a 1 porta - 1 scomparto Cabinet with 1 door - 1 compartment	600 x 600 x 700	2 in acciaio verniciato 2 powder coated metal shelves	40 L	58

CODICE CODE	ACCESSORI OPZIONALI OPTIONALS	DIMENSIONI ESTERNE EXTERNAL DIMENSIONS (L x P x A mm)
CSB60R	Ripiano supplementare in acciaio verniciato da 60 Powder coated shelf for ACIDS 60	593 x 533 x 39
CSB60RI	Ripiano supplementare in acciaio INOX da 60 Stainless steel shelf for 60	593 x 533 x 39
TIM24	Timer giornaliero Daily Timer	
ALLARME	Allarme porte aperte Alarm open	
DIAM125 BP	Elettrospiratore in box metallico cablato completo di interruttore ON / OFF Electro wired in metal box full with ON / OFF	290 x 290 x 280

SERIE MULTIRISCHIO CSB MULTIRISK CSB SERIES
CARATTERISTICHE TECNICHE:

- Conformi alla NORMA EN16121 e CEI 66-5.
- Cartelli conformi alle norme ISO 3864.
- Separazione per famiglie di prodotti.
- Soluzioni modulari.
- Struttura in lamiera metallica di 1,5 mm rivestita di polveri epossidiche antiacide con successivo passaggio termico di indurimento a 200 °C. Spessore rivestimento superiore a 90 micron RAL 7035.
- Ripiani a vaschetta con angoli saldati a tenuta in acciaio verniciato o inox.
- Capacità di carico di 80 Kg uniformemente distribuiti.
- Porte a battente cieche o con finestratura in policarbonato con chiusura a chiave.
- Apertura porte con angolo di 110°.

SPECIFICATIONS:

- Complying with the EN 16121 and CEI 66-5 norm.
- Safety signs complying with ISO 3864 norm.
- Separation for "product category".
- Modular solutions.
- Completely manufactured from 1,5 mm thickness steel sheet, cold pressed, epoxy coated with acid resistant epoxy powders electro-statically applied at a temperature of 200 °C, which ensures a layer thickness higher than 90 microns on the whole surface of the cabinet.
- Basin form shelf with welded corners.
- Load capacity 80 kg for shelf, evenly distributed.
- Metal Hinged doors or with polycarbonate windows.
- Doors opening angle 110°.



CSB124



CSB124G

CODICE PORTE CIECHE CODE SOLID DOORS	CODICE PORTE VETRO CODE GLASSES DOORS	DESCRIZIONE DESCRIPTION	DIMENSIONI ESTERNE L x P x A mm EXTERNAL DIMENSIONS L x P x H mm	NUMERO E TIPO RIPIANI SHELVES - QUANTITY AND FINISH	N. BOTTIGLIE DA 1 LITRO PER ARMADIO N. OF BOTTLES 1 LITER FOR CABINET	PESO WEIGHT Kg
CSB124	CSB124G	Armadio a 4 porte - 4 scomparti Cabinet with 4 doors - 4 compartments	1200 x 600 x 1950	Scomparto ACIDI: 2 in acciaio verniciato Scomparto BASI: 2 in acciaio INOX Scomparto TOSSICI: 2 in acciaio verniciato Scomparto NOCIVI: 2 in acciaio verniciato ACIDS: 2 powder coated metal shelves BASES: 2 stainless steel shelves TOXICS: 2 powder coated metal shelves HARMFUL: 2 powder coated metal shelves	200 L	135

CODICE CODE	ACCESSORI OPZIONALI OPTIONALS	DIMENSIONI ESTERNE EXTERNAL DIMENSIONS (L x P x A mm)
CSB124R	Ripiano supplementare in acciaio verniciato da 60 Powder coated shelf for ACIDS 60	575 x 533 x 39
CSB124RI	Ripiano supplementare in acciaio INOX da 60 Stainless steel shelf for 60	575 x 533 x 39
TIM24	Timer giornaliero Daily Timer	
ALLARME	Allarme porte aperte Alarm open	
DIAM125 BP	Elettrospiratore in box metallico cablato completo di interruttore ON / OFF Electro wired in metal box full with ON / OFF	290 x 290 x 280

SERIE MULTIRISCHIO CSB MULTIRISK CSB SERIES
CARATTERISTICHE TECNICHE:

- Conformi alla NORMA EN 16121 e CEI 66-5.
- Cartelli conformi alle norme ISO 3864.
- Separazione per famiglie di prodotti.
- Soluzioni modulari.
- Struttura in lamiera metallica di 1,5 mm rivestita di polveri epossidiche antiacide con successivo passaggio termico di indurimento a 200 °C. Spessore rivestimento superiore a 90 micron RAL 7035.
- Ripiani a vaschetta con angoli saldati a tenuta in acciaio verniciato o inox.
- Capacità di carico di 80 Kg uniformemente distribuiti.
- Porte a battente cieche o con finestratura in policarbonato con chiusura a chiave.
- Apertura porte con angolo di 110°.

SPECIFICATIONS:

- Complying with the EN 16121 and CEI 66-5 norm.
- Safety signs complying with ISO 3864 norm.
- Separation for "product category".
- Modular solutions.
- Completely manufactured from 1,5 mm thickness steel sheet, cold pressed, epoxy coated with acid resistant epoxy powders electrostatically applied at a temperature of 200 °C, which ensures a layer thickness higher than 90 microns on the whole surface of the cabinet.
- Basin form shelf with welded corners.
- Load capacity 80 kg for shelf, evenly distributed.
- Metal Hinged doors or with polycarbonate windows.
- Doors opening angle 110°.



CSB62



CSB62G

CODICE PORTE CIECHE CODE SOLID DOORS	CODICE PORTE VETRO CODE GLASSES DOORS	DESCRIZIONE DESCRIPTION	DIMENSIONI ESTERNE L x P x A mm EXTERNAL DIMENSIONS L x P x H mm	NUMERO E TIPO RIPIANI SHELVES - QUANTITY AND FINISH	N. BOTTIGLIE DA 1 LITRO PER ARMADIO N. OF BOTTLES 1 LITER FOR CABINET	PESO WEIGHT Kg
CSB62	CSB62G	Armadio a 2 porte - 2 scomparti Cabinet with 2 doors - 2 compartments	600 x 600 x 1950	Scomparto ACIDI: 2 in acciaio verniciato Scomparto BASI: 2 in acciaio INOX ACIDS: 2 powder coated metal shelves BASES: 2 stainless steel shelves	110 L	77

CODICE CODE	ACCESSORI OPZIONALI OPTIONALS	DIMENSIONI ESTERNE EXTERNAL DIMENSIONS (L x P x A mm)
CSB60R	Ripiano supplementare in acciaio verniciato da 60 Powder coated shelf for ACIDS 60	593 x 533 x 39
CSB60RI	Ripiano supplementare in acciaio INOX da 60 Stainless steel shelf for 60	593 x 533 x 39
TIM24	Timer giornaliero Daily Timer	
ALLARME	Allarme porte aperte Alarm open	
DIAM125 BP	Elettroaspiratore in box metallico cablato completo di interruttore ON / OFF Electro wired in metal box full with ON / OFF	290 x 2290 x 280

SERIE MULTIRISCHIO CSB MULTIRISK CSB SERIES
CARATTERISTICHE TECNICHE:

- Conformi alla NORMA EN 16121 e CEI 66-5.
- Cartelli conformi alle norme ISO 3864.
- Separazione per famiglie di prodotti.
- Soluzioni modulari.
- Struttura in lamiera metallica di 1,5 mm rivestita di polveri epossidiche antiacide con successivo passaggio termico di indurimento a 200 °C. Spessore rivestimento superiore a 90 micron RAL 7035.
- Ripiani a vaschetta con angoli saldati a tenuta in acciaio verniciato o inox.
- Capacità di carico di 80 Kg uniformemente distribuiti.
- Porte a battente cieche o con finestratura in policarbonato con chiusura a chiave.
- Apertura porte con angolo di 110°.

SPECIFICATIONS:

- Complying with the EN 16121 and CEI 66-5 norm.
- Safety signs complying with ISO 3864 norm.
- Separation for "product category".
- Modular solutions.
- Completely manufactured from 1,5 mm thickness steel sheet, cold pressed, epoxy coated with acid resistant epoxy powders electrostatically applied at a temperature of 200 °C, which ensures a layer thickness higher than 90 microns on the whole surface of the cabinet.
- Basin form shelf with welded corners.
- Load capacity 80 kg for shelf, evenly distributed.
- Metal Hinged doors or with polycarbonate windows.
- Doors opening angle 110°.



CSB63



CSB63G

CODICE PORTE CIECHE CODE SOLID DOORS	CODICE PORTE VETRO CODE GLASSES DOORS	DESCRIZIONE DESCRIPTION	DIMENSIONI ESTERNE L x P x A mm EXTERNAL DIMENSIONS L x P x H mm	NUMERO E TIPO RIPIANI SHELVES - QUANTITY AND FINISH	N. BOTTIGLIE DA 1 LITRO PER ARMADIO N. OF BOTTLES 1 LITER FOR CABINET	PESO WEIGHT Kg
CSB63	CSB63G	Armadio a 3 porte - 3 scomparti Cabinet with 3 doors - 3 compartments	600 x 600 x 1950	Scomparto ACIDI: 2 in acciaio verniciato Scomparto BASI: 2 in acciaio INOX Scomparto TOSSICI: 2 in acciaio verniciato ACIDS: 2 powder coated metal shelves BASES: 2 stainless steel shelves TOXICS: 2 powder coated metal shelves	90 L	87

CODICE CODE	ACCESSORI OPZIONALI OPTIONALS	DIMENSIONI ESTERNE EXTERNAL DIMENSIONS (L x P x A mm)
CSB60R	Ripiano supplementare in acciaio verniciato da 60 Powder coated shelf for ACIDS 60	593 x 533 x 39
CSB60RI	Ripiano supplementare in acciaio INOX da 60 Stainless steel shelf for 60	593 x 533 x 39
TIM24	Timer giornaliero Daily Timer	
ALLARME	Allarme porte aperte Alarm open	
DIAM125 BP	Elettroaspiratore in box metallico cablato completo di interruttore ON / OFF Electro wired in metal box full with ON / OFF	290 x 2290 x 280



COMBISTORAGE

EN 14470-1
16121 SEVERA



ARMADI DI SICUREZZA COMBINATI CERTIFICATI PER LO STOCCAGGIO DI PRODOTTI PERICOLOSI
La soluzione per la conservazione e l'utilizzo direttamente in laboratorio dei prodotti pericolosi.

COMBINED SAFETY STORAGE CABINETS CERTIFIED FOR HAZARDOUS PRODUCTS.
The answer to properly store and use hazardous products directly in laboratory.

COMBISTORAGE FIRE TYPE 90

Costruzione in lamiera di acciaio elettrozincata con spessori di 1; 1,5; 2 mm pressopiegata a freddo con struttura esterna smontabile verniciata con polveri epossidiche antiacido e passaggio in galleria termica a 200 °C. Particolare coibentazione con calcio silicato su pannelli per alta temperatura (800 °C) in fibra minerale (esente da Fibrocaramica) ad alta densità 300 Kg/m³ fissati con collanti ceramici.

Pannelli in laminato melaminico HPL con alta resistenza ai vapori anche aggressivi.

Certificazione secondo la norma EN 14470-1 TYPE 90 ed EN 16121 SEVERA.

Messa a livello per mezzo di piedini regolabili con chiave.

Possibilità di aggiungere zoccolatura per composizioni di più moduli.

Di serie:

- CHIUSURA AUTOMATICA in caso di temperatura > 47 °C.
- SERRATURA CON CHIAVE E BLOCCO DELLE PORTE.
- SISTEMA di chiusura automatico certificato (70/100 °C) dei condotti di ingresso ed uscita dell'aria, esente da manutenzione, posti sul retro dell' armadio.
- FORO aspirazione diam. 100 mm sul retro dell'armadio.
- CERNIERE antiscintilla in ferro naturale con spina in ottone.
- GUARNIZIONE termodilatante di 3 cm (DIN 4102).
- MORSETTO di "terra" per prevenire cariche elettrostatiche.

Completely manufactured from 1; 1,5; 2 mm thickness steel sheet, cold pressed, epoxy coated with acid resistant epoxy powders electro-statically applied at a temperature of 200 °C, which ensures a layer thickness higher than 90 microns on the whole surface of the cabinet.

Special insulation with rock-wool fiber high density panels 300 kg/m³ (Fibrocaramica exempt) resistant to high temperatures (800 °C) and panels of calcium sulphate. Internal finishing with MFC panels, resistant to acid and corrosive vapours.

Certification TYPE 90 as from last EN 14470-1 NORM and EN 16121 SEVERA Standard:

- Automatic door closure in case the ambient temperature exceeds 47 °C.
- Lock with key and door blockage.
- Feet adjustment level.
- 90 minutes certified valves close the ventilation holes when the temperature exceeds 70 °C; one is placed on the rear for extraction.
- Air extraction duct collar 100 mm diam.
- Anti-sparking hinges.
- 3 cm thermo-expanding gasket (DIN 1402).
- Grounding connection to prevent electrostatic charges.

COMBISTORAGE CHIMICI / COMBISTORAGE CHEMICALS

Costruzione in lamiera di acciaio elettrozincata con spessori di 1; 1,5; 2 mm pressopiegata a freddo con struttura esterna smontabile verniciata con polveri epossidiche antiacido e passaggio in galleria termica a 200 °C. Pannelli in laminato melaminico idrofughi con alta resistenza ai vapori anche aggressivi.

Certificazione secondo la nuova norma EN 16121 SEVERA ed EN 61010. Regolazione di messa a livello per mezzo di piedini regolabili con chiave.

Possibilità di aggiungere zoccolatura per composizioni di più moduli.

Di serie:

- SERRATURA CON CHIAVE E BLOCCO DELLE PORTE.
- FORO aspirazione diam. 100 mm sul retro dell'armadio.
- CERNIERE antiscintilla in ferro naturale con spina in ottone.
- MORSETTO di "terra" per prevenire cariche elettrostatiche.

Completely manufactured from 1; 1,5; 2 mm thickness steel sheet, cold pressed, epoxy coated with acid resistant epoxy powders electro-statically applied at a temperature of 200 °C, which ensures a layer thickness higher than 90 microns on the whole surface of the cabinet.

Internal finishing with MFC panels, WATERPROOF resistant to acid and corrosive vapours. Certification as from last NORME EN 16121 SEVERA and EN 61010.

Standard:

- Lock with key and door blockage.
- Feet adjustment level.
- Air extraction duct collar 100 mm diam.
- Anti-sparking hinges.
- Grounding connection to prevent electrostatic charges.



EN 14470-1
16121 SEVERA

COMBISTORAGE UNDERBENCH / 620 h / 720 h

Per ottimizzare gli spazi in laboratorio. Basta sostituire i classici armadietti in legno o metallo, sottocappa o sottobanco, con una combinazione di più armadi di sicurezza.

To optimize spaces in laboratory. Simply replacing the underbench standard wooden or metal cabinets, with our combined safety cabinets.



COMBISTORAGE 2, 3, 4 COMPARTI / COMBISTORAGE 2, 3, 4 compartments

Per raggruppare in sicurezza tutte le sostanze pericolose in laboratorio. To safely group all hazardous products in laboratory.





COMBISTORAGE UNDERBENCH FLAMMABLES TYPE 90 / 620 h / 720 h

APERTURA E CERNIERA OPENING AND HINGE	CODICE CODE INF. TYPE 90	DIMENSIONI ESTERNE L x P x H mm EXTERNAL DIMENSIONS W x D x H mm	DIMENSIONI INTERNE L x P x H mm INTERNAL DIMENSIONS W x D x H mm	CAPACITÀ BOTTIGLIE DA 1 LITRO PER ARMADIO CAPACITY BOTTLES 1 LITER FOR CABINET	PESO WEIGHT Kg
500 - DESTRA RIGHT 	CSF605D	495 x 520 x 620	383 x 349 x 493	12	73
	CSF705D	495 x 520 x 720	383 x 349 x 593	12	78
500 - SINISTRA LEFT 	CSF605S	495 x 520 x 620	383 x 349 x 493	12	73
	CSF705S	495 x 520 x 720	383 x 349 x 593	12	78
500 - CASSETTONE DRAWER 	CSF605C	495 x 520 x 620	383 x 349 x 493	12	73
	CSF705C	495 x 520 x 720	383 x 349 x 593	12	78
600 - DESTRA RIGHT 	CSF606D	595 x 520 x 620	483 x 349 x 493	15	82
	CSF706D	595 x 520 x 720	483 x 349 x 593	15	87
600 - SINISTRA LEFT 	CSF606S	595 x 520 x 620	483 x 349 x 493	15	82
	CSF706S	595 x 520 x 720	483 x 349 x 593	15	87
600 - CASSETTONE DRAWER 	CSF606C	595 x 520 x 620	483 x 349 x 493	15	82
	CSF706C	595 x 520 x 720	483 x 349 x 593	15	87
1000 - 2 PORTE DOORS 	CSF610	990 x 520 x 620	878 x 349 x 493	27	118
	CSF710	990 x 520 x 720	878 x 349 x 593	27	125
1000 - CASSETTONE DRAWER 	CSF610C	990 x 520 x 620	878 x 349 x 493	27	118
	CSF710C	990 x 520 x 720	878 x 349 x 593	27	125
1100 - 2 PORTE DOORS 	CSF611	1090 x 520 x 620	978 x 349 x 493	30	134
	CSF711	1090 x 520 x 720	978 x 349 x 593	30	139
1100 - CASSETTONE DRAWER 	CSF611C	1090 x 520 x 620	978 x 349 x 493	30	134
	CSF711C	1090 x 520 x 720	978 x 349 x 593	30	139

Aggiungere zoccolo se necessario.
Add plinth if necessary.
Gli armadi di sicurezza **COMBISTORAGE UNDERBENCH** possono essere combinati su zoccoli di diversa lunghezza.
(Permette di avere un unico zoccolo per composizione: ACIDI + BASI + INFIAMMABILI).

ACCESSORI ACCESSORIES

CODICE ZOCCOLO CODE PLINTH	DIMENSIONI L x P x H mm DIMENSIONS W x D x H mm
CSFZ40	400 x 500 x 70
CSFZ50	500 x 500 x 70
CSFZ60	600 x 500 x 70
CSFZ80	800 x 500 x 70
CSFZ90	900 x 500 x 70
CSFZ100	1000 x 500 x 70
CSFZ110	1100 x 500 x 70
CSFZ120	1200 x 500 x 70
CSFZ130	1300 x 500 x 70
CSFZ140	1400 x 500 x 70
CSFZ150	1500 x 500 x 70
CSFZ160	1600 x 500 x 70
CSFZ170	1700 x 500 x 70
CSFZ180	1800 x 500 x 70



Vasca di fondo con griglia in acciaio verniciato.

ACCESSORI ACCESSORIES

CODICE CODE	RIPIANI UNDERBENCH INFIAMMABILI FLAMMABLES SHELVES UNDERBENCH	DIMENSIONI ESTERNE L x P x H mm EXTERNAL DIMENSIONS W x D x H mm
RIPF50V	Ripiano in acciaio verniciato per INFIAMMABILI da 500 Powder coated metal shelf for FLAMMABLES 500	380 x 330 x 30
RIPF60V	Ripiano in acciaio verniciato per INFIAMMABILI da 600 Powder coated metal shelf for FLAMMABLES 600	480 x 330 x 30
RIPF100V	Ripiano in acciaio verniciato per INFIAMMABILI da 1000 Powder coated metal shelf for FLAMMABLES 1000	875 x 330 x 30
RIPF110V	Ripiano in acciaio verniciato per INFIAMMABILI da 1100 Powder coated metal shelf for FLAMMABLES 1100	975 x 330 x 30

Colore di serie GRIGIO RAL 7035, aggiungere "Y" al codice per armadio GIALLO RAL 1021.
Standard colour: Grey RAL 7035. Add "Y" to the code for yellow RAL 1021 safety cabinet.

Se INOX sostituire la "V" con la "I".
If stainless steel "I" instead of "V".



COMBISTORAGE UNDERBENCH / 620 h / 720 h

Infinite varianti per dimensioni e tipologie e pericolosità.
Gli armadi di sicurezza **COMBISTORAGE UNDERBENCH** possono essere combinati su zoccoli di diversa lunghezza.
(Permette di avere un unico zoccolo per composizione: ACIDI + BASI + INFIAMMABILI).
Possibilità di aspirazione.

Numberless options for dimensions and typologies and hazardousness:
INFLAMMABLES, ACIDS and BASES.
If ventilation is needed a vent is on the back wall for easy connection.

Tutti i modelli underbench sono disponibili in 2 altezze:
620 mm
720 mm
+ eventuale zoccolo H 70 mm
Safety underbench cabinets shall be with two different heights:
620 mm
720 mm
+ possible plinth H 70 mm



COMBISTORAGE COMPOSTO DA:
CS714AS (395 x 520 x 720 mm)
+ **CSF710** (990 x 520 x 720 mm)



COMBISTORAGE COMPOSTO DA:

CSFZ120 (zoccolo plinth 1200 x 500 x 70 mm) + **CS716BS** (595 x 520 x 720) + **CSF706D** (595 x 520 x 720 mm) + **CSFZ150** (zoccolo plinth 1500x500x70 mm) + **CS715AC** (495x520x720) + **CSF706C** (595x520x720 mm) + **CS714BC** (395x520x720)



COMBISTORAGE COMPOSTO DA:



COMBISTORAGE COMPOSTO DA:

CSFZ100 (zoccolo plinth 1000 x 500 x 70 mm) + **CSF610** (990 x 520 x 620 mm)



EN16121 SEVERA



COMBISTORAGE UNDERBENCH CHEMICAL / 620 H / 720 H

Aggiungere zoccolo se necessario. Add plinth if necessary.

APERTURA E CERNIERA OPENING AND HINGE	CODICE CODE ACIDI ACIDS	CODICE CODE BASI BASES	DIMENSIONI ESTERNE L x P x H mm <i>EXTERNAL DIMENSIONS W x D x H mm</i>	DIMENSIONI INTERNE L x P x H mm <i>INTERNAL DIMENSIONS W x D x H mm</i>	CAPACITA' BOTTIGLIE DA 1 LITRO PER ARMADIO CAPACITY BOTTLES 1 LITER FOR CABINET	PESO WEIGHT Kg
400 - DESTRA RIGHT 	CS140AD	CS140BD	395 x 520 x 620	330 x 430 x 530	18	51
	CS714AD	CS714BD	395 x 520 x 720	330 x 430 x 630	18	54
400 - SINISTRA LEFT 	CS140AS	CS140BS	395 x 520 x 620	330 x 430 x 530	18	51
	CS714AS	CS714BS	395 x 520 x 720	330 x 430 x 630	18	54
400 - CASSETTONE DRAWER 	CS140AC	CS140BC	395 x 520 x 620	330 x 430 x 530	9	51
	CS714AC	CS714BC	395 x 520 x 720	330 x 430 x 630	9	54
500 - DESTRA RIGHT 	CS150AD	CS150BD	495 x 520 x 620	430 x 430 x 530	24	53
	CS715AD	CS715BD	495 x 520 x 720	430 x 430 x 630	24	56
500 - SINISTRA LEFT 	CS150AS	CS150BS	495 x 520 x 620	430 x 430 x 530	24	53
	CS715AS	CS715BS	495 x 520 x 720	430 x 430 x 630	24	56
500 - CASSETTONE DRAWER 	CS150AC	CS150BC	495 x 520 x 620	430 x 430 x 530	12	53
	CS715AC	CS715BC	495 x 520 x 720	430 x 430 x 630	12	56
600 - DESTRA RIGHT 	CS160AD	CS160BD	595 x 520 x 620	530 x 430 x 530	30	55
	CS716AD	CS716BD	595 x 520 x 720	530 x 430 x 630	30	58
600 - SINISTRA LEFT 	CS160AS	CS160BS	595 x 520 x 620	530 x 430 x 530	30	55
	CS716AS	CS716BS	595 x 520 x 720	530 x 430 x 630	30	58
600 - CASSETTONE DRAWER 	CS160AC	CS160BC	595 x 520 x 620	530 x 430 x 530	15	55
	CS716AC	CS716BC	595 x 520 x 720	530 x 430 x 630	15	58

Colore di serie GRIGIO RAL 7035, aggiungere "Y" al codice per armadio GIALLO RAL 1021.
Standard colour: Grey RAL 7035. Add "Y" to the code for yellow RAL 1021 safety cabinet.ACCESSORI
ACCESSORIES

CODICE CODE	RIPIANI UNDERBENCH ACIDI ACIDS SHELVES UNDERBENCH	DIMENSIONI ESTERNE L x P x H mm <i>EXTERNAL DIMENSIONS W x D x H mm</i>
RIPCS140V	Ripiano verniciato per ACIDI da 400 Powder coated metal shelf for ACIDS 400	325 x 420 x 30
RIPCS150V	Ripiano verniciato per ACIDI da 500 Powder coated metal shelf for ACIDS 500	425 x 420 x 30
RIPCS160V	Ripiano verniciato per ACIDI da 600 Powder coated metal shelf for ACIDS 1000	525 x 420 x 30
RIPCS100V	Ripiano verniciato per ACIDI da 1000 Powder coated metal shelf for ACIDS 1000	385 x 420 x 30
RIPCS110V	Ripiano verniciato per ACIDI da 1100 Powder coated metal shelf for ACIDS 1100	485 x 420 x 30

**CS716AD**

COMBISTORAGE UNDERBENCH CHEMICAL / 620 H / 720 H

Aggiungere zoccolo se necessario. Add plinth if necessary.

APERTURA E CERNIERA OPENING AND HINGE	CODICE CODE ACIDI + BASI ACIDS + BASES	DIMENSIONI ESTERNE L x P x H mm <i>EXTERNAL DIMENSIONS W x D x H mm</i>	DIMENSIONI INTERNE L x P x H mm <i>INTERNAL DIMENSIONS W x D x H mm</i>	CAPACITA' BOTTIGLIE DA 1 LITRO PER ARMADIO CAPACITY BOTTLES 1 LITER FOR CABINET	PESO WEIGHT Kg	ACCESSORI ACCESSORIES	RIPIANI UNDERBENCH BASI BASES SHELVES UNDERBENCH	DIMENSIONI ESTERNE L x P x H mm <i>EXTERNAL DIMENSIONS W x D x H mm</i>
1000 - 2 PORTE DOORS 	CS100AB	990 x 520 x 620	450 + 450 x 430 x 530	18 + 18	104	RIPCS140I	Ripiano INOX per BASI da 400 Stainless steel shelf for BASES 400	325 x 420 x 30
	CS710AB	990 x 520 x 720	450 + 450 x 430 x 630	18 + 18	104		Ripiano INOX per BASI da 500 Stainless steel shelf for BASES 500	425 x 420 x 30
1000 - CASSETTONE DRAWER 	CS100CAB	990 x 520 x 620	450 + 450 x 430 x 530	9 + 9	104	RIPCS150I	Ripiano INOX per BASI da 600 Stainless steel shelf for BASES 600	525 x 420 x 30
	CS710CAB	990 x 520 x 720	450 + 450 x 430 x 630	9 + 9	110		Ripiano INOX per BASI da 1000 Stainless steel shelf for BASES 1000	385 x 420 x 30
1100 - 2 PORTE DOORS 	CS110AB	1090 x 520 x 620	490 + 490 x 430 x 530	24 + 24	104	RIPCS100I	Ripiano INOX per BASI da 1100 Stainless steel shelf for BASES 1100	485 x 420 x 30
	CS711AB	1090 x 520 x 720	490 + 490 x 430 x 630	24 + 24	114			
1100 - CASSETTONE DRAWER 	CS110CAB	1090 x 520 x 620	490 + 490 x 430 x 530	12 + 12	104	RIPCS110I		
	CS711CAB	1090 x 520 x 720	490 + 490 x 430 x 630	12 + 12	114			

Colore di serie GRIGIO RAL 7035, aggiungere "Y" al codice per armadio GIALLO RAL 1021.
Standard colour: Grey RAL 7035. Add "Y" to the code for yellow RAL 1021 safety cabinet.COMBISTORAGE COMPOSTO DA:
CS716BS (495 x 520 x 720) +
CS715C (495 x 520 x 620 mm) +
CS706D (595 x 520 x 720 mm) +
CS715BS (zoccolo plinth 1600 x 500 x 70 mm)Doppio sistema di tenuta impedisce la fuoriuscita di esalazioni e l'ingresso di aria calda in caso di incendio.
Double tightness: prevents the leak of vapours and the entrance of warm air inside in case of fire.Messa a livello dell'armadio.
Level adjustment.

STOCCAGGIO INTERNO



EN 14470-1
16121 SEVERA



Warrington
LAPJ ire

CATAS
154849



COMBISTORAGE 2

Armadi di sicurezza combinati certificati per lo stoccaggio di prodotti infiammabili, chimici, acidi e basi.
Combined safety cabinets certified for the storage of FLAMMABLE products, CHEMICALS, ACIDS and BASES.



CS260

CS360

CS360C

ACCESSORI ACCESSORIES

CODICE CODE	RIPIANI COMBISTORAGE 2 COMBISTORAGE 2 (SHELVES)	DIMENSIONI ESTERNE L x P x H mm EXTERNAL DIMENSIONS W x D x A mm
RIPCS260V	Ripiano in acciaio verniciato per ACIDI da 60 Powder coated metal shelf for ACIDS 60	525 x 420 x 30
RIPCS260I	Ripiano in acciaio INOX per BASI da 60 Stainless steel shelf for BASES 60	525 x 420 x 30
RIPF60I	Ripiano in acciaio INOX per INFIAMMABILI da 60 Stainless steel shelf for FLAMMABLES 60	480 x 330 x 30

CODICE CODE	DESCRIZIONE DESCRIPTION	DIM. ESTERNE LxPxH mm EXTERNAL DIM. WxDxH mm	DIM. INTERNE LxPxH mm INTERNAL DIM. WxDxH mm	NUMERO E TIPO RIPIANI SHELVES - QUANTITY AND FINISH	PESO WEIGHT Kg
CS260	Combistorage 2 comparti SENZA ASPIRAZIONE: ACIDI / BASI (porta) + INFIAMMABILI TYPE 90 (porta) Combistorage 2 compartments WITHOUT SUCTION: ACIDS / BASES (door) + FLAMMABLES TYPE 90 (door)	595 x 600 x 1650	530 x 430 x 630 ACIDI / BASI ACIDS / BASES + 483 x 349 x 593 INFIAMMABILI FLAMMABLES	Scoperto ACIDI, BASI: 1 in acciaio verniciato + 1 in acciaio inox Scoperto INFIAMMABILI: vasca e griglia ACIDS & BASES: 1 powder coated metal shelf + 1 stainless steel shelf FLAMMABLES: bottom sump with steel grid	140
CS260C	Combistorage 2 comparti SENZA ASPIRAZIONE: ACIDI / BASI (porta) + INFIAMMABILI TYPE 90 (cassettoni) Combistorage 2 compartments WITHOUT SUCTION: ACIDS / BASES (door) + FLAMMABLES TYPE 90 (drawer)	595 x 600 x 1650	530 x 430 x 630 ACIDI / BASI ACIDS / BASES + 483 x 349 x 593 INFIAMMABILI FLAMMABLES	Scoperto ACIDI, BASI: 1 in acciaio verniciato + 1 in acciaio inox Scoperto INFIAMMABILI: vasca e griglia ACIDS & BASES: 1 powder coated metal shelf + 1 stainless steel shelf FLAMMABLES: bottom sump with steel grid	140
CS360	Combistorage 2 comparti CON ASPIRAZIONE: ACIDI / BASI (porta) + INFIAMMABILI TYPE 90 (porta) Combistorage 2 compartments WITH SUCTION: ACIDS / BASES (door) + FLAMMABLES TYPE 90 (door)	595 x 600 x 1650 + 300	530 x 430 x 630 ACIDI / BASI ACIDS / BASES + 483 x 349 x 593 INFIAMMABILI FLAMMABLES	Scoperto ACIDI, BASI: 1 in acciaio verniciato + 1 in acciaio inox Scoperto INFIAMMABILI: vasca e griglia ACIDS & BASES: 1 powder coated metal shelf + 1 stainless steel shelf FLAMMABLES: bottom sump with steel grid	155
CS360C	Combistorage 2 comparti CON ASPIRAZIONE: ACIDI / BASI (porta) + INFIAMMABILI TYPE 90 (cassettoni) Combistorage 2 compartments WITH SUCTION: ACIDS / BASES (door) + FLAMMABLES TYPE 90 (drawer)	595 x 600 x 1650 + 300	530 x 430 x 630 ACIDI / BASI ACIDS / BASES + 483 x 349 x 593 INFIAMMABILI FLAMMABLES	Scoperto ACIDI, BASI: 1 in acciaio verniciato + 1 in acciaio inox Scoperto INFIAMMABILI: vasca e griglia ACIDS & BASES: 1 powder coated metal shelf + 1 stainless steel shelf FLAMMABLES: bottom sump with steel grid	155

Colore di serie GRIGIO RAL 7035, aggiungere "Y" al codice per armadio GIALLO RAL 1021.
Standard colour: Grey RAL 7035. Add "Y" to the code for yellow RAL 1021 safety cabinet.



CATAS
154849

Warrington
LAPJ ire



EN 14470-1
16121 SEVERA

COMBISTORAGE 3

Armadio di sicurezza combinato certificato per lo stoccaggio di prodotti infiammabili, chimici, acidi e basi.
Combined safety cabinet certified for the storage of FLAMMABLE products, CHEMICALS, ACIDS and BASES.



CS343MY11

COMBISTORAGE 4



CS342MY11

CS344MY11

Armadi di sicurezza combinati con porte cieche e porte a vetro certificati per lo stoccaggio di prodotti infiammabili, chimici, acidi, basi e tossici.
Combined safety cabinets with solid and glass doors certified for the storage of FLAMMABLE products, CHEMICALS, ACIDS, BASES and TOXICS.

CODICE CODE	DESCRIZIONE DESCRIPTION	DIM. ESTERNE LxPxH mm EXTERNAL DIM. WxDxH mm	DIM. INTERNE LxPxH mm INTERNAL DIM. WxDxH mm	NUMERO E TIPO RIPIANI SHELVES - QUANTITY AND FINISH	PESO WEIGHT Kg
CS343MY11	COMBISTORAGE 3 compartimenti porte cieche COMBISTORAGE 3 solid doors compartments	1200 x 600 x 1950	496 x 446 x 1540 INFIAMMABILI + 590 x 500 x 880 x 2 (ACIDI + BASI) 496 x 446 x 1540 FLAMMABLES + 590 x 500 x 880 x 2 (ACIDS + BASES)	Scoperto ACIDI: 2 in acciaio verniciato Scoperto BASI: 2 in acciaio inox Scoperto INFIAMMABILI: 3 in acciaio verniciato + 1 vasca con griglia ACIDS: 2 powder coated metal shelves BASES: 2 stainless steel shelves FLAMMABLES: 3 powder coated metal shelves + 1 bottom sump with steel grid	286
CS342MY11	COMBISTORAGE 4 compartimenti porte cieche COMBISTORAGE 4 solid doors compartments	1200 x 600 x 1950	496 x 446 x 1540 INFIAMMABILI + 3 x 590 x 500 x 580 (ACIDI + BASI + TOSSICI) 496 x 446 x 1540 FLAMMABLES + 3 x 590 x 500 x 580 (ACIDS + BASES + TOXICS)	Scoperto ACIDI: 2 in acciaio verniciato Scoperto BASI: 2 in acciaio inox Scoperto TOSSICI: 2 in acciaio verniciato Scoperto INFIAMMABILI: 3 in acciaio verniciato + 1 vasca con griglia ACIDS: 2 powder coated metal shelves BASES: 2 stainless steel shelves TOXICS: 2 powder coated metal shelves FLAMMABLES: 3 powder coated metal shelves + 1 bottom sump with steel grid	301
CS344MY11	COMBISTORAGE 4 compartimenti porte a vetro COMBISTORAGE 4 glass doors compartments	1200 x 600 x 1950	496 x 446 x 1540 INFIAMMABILI + 3 x 590 x 500 x 580 (ACIDI + BASI + TOSSICI) 496 x 446 x 1540 FLAMMABLES + 3 x 590 x 500 x 580 (ACIDS + BASES + TOXICS)	Scoperto ACIDI: 2 in acciaio verniciato Scoperto BASI: 2 in acciaio inox Scoperto TOSSICI: 2 in acciaio verniciato Scoperto INFIAMMABILI: 3 in acciaio verniciato + 1 vasca con griglia ACIDS: 2 powder coated metal shelves BASES: 2 stainless steel shelves TOXICS: 2 powder coated metal shelves FLAMMABLES: 3 powder coated metal shelves + 1 bottom sump with steel grid	301

Colore di serie GRIGIO RAL 7035, aggiungere "Y" al codice per armadio GIALLO RAL 1021.
Standard colour: Grey RAL 7035. Add "Y" to the code for yellow RAL 1021 safety cabinet.



EN 14470-1
16121 SEVERA



Warrington
LAPJ ire

CATAS
154849



COMBISTORAGE 120 IC FIRE type 90

Armadio di sicurezza combinato certificato 90 minuti per lo stoccaggio di prodotti infiammabili, acidi e basi.
Combined safety cabinet certified 90 minutes for the storage of FLAMMABLE products, CHEMICALS, ACIDS and BASES.

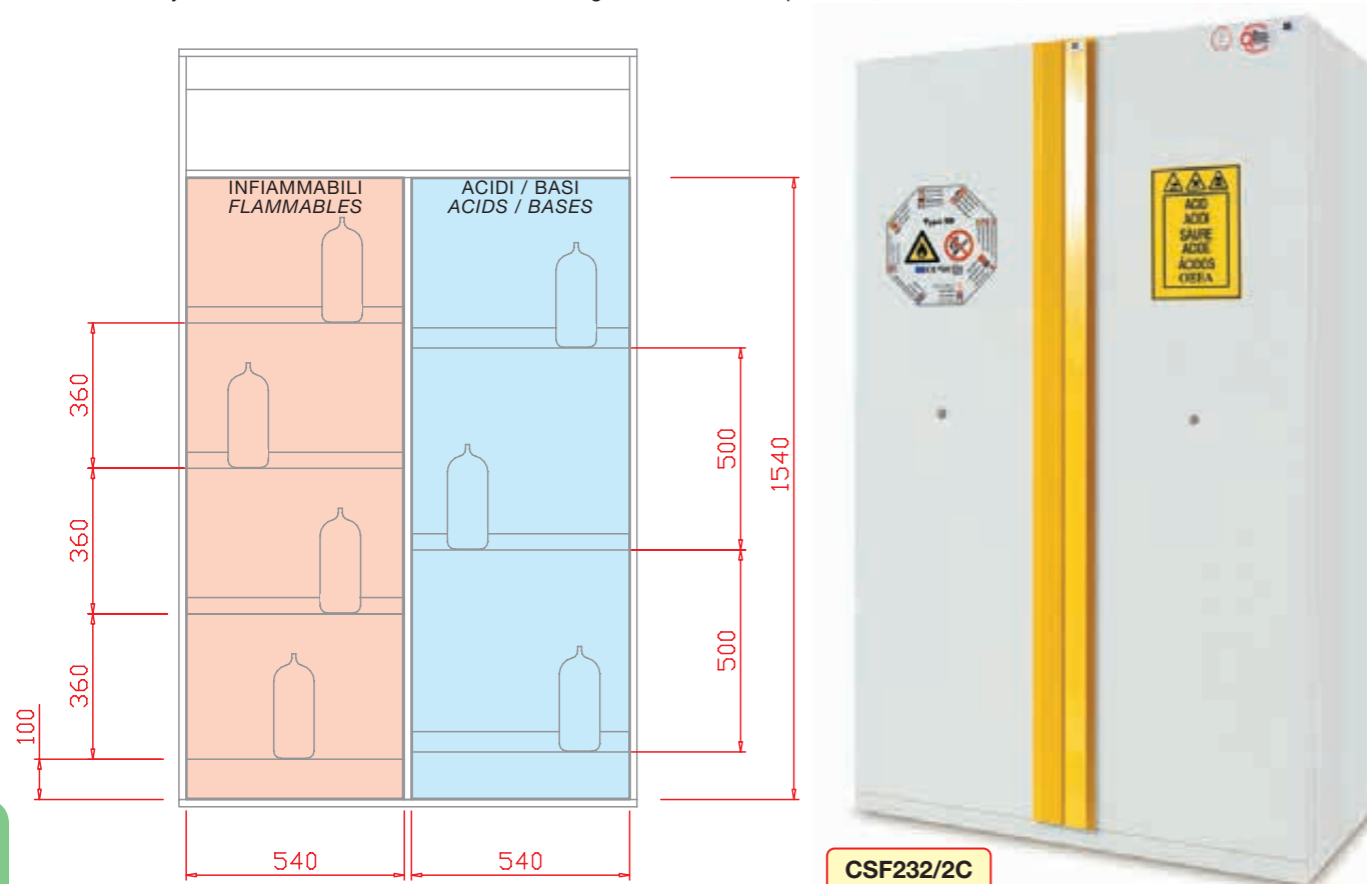

CSF232/2C

ACCESSORI ACCESSORIES

CODICE CODE	RIPIANI PER COMBISTORAGE 120 IC, 120 IAB, 120 IABT COMBISTORAGE 120 IC, 120 IAB, 120 IABT SHELVES	DIMENSIONI ESTERNE L x P x H mm EXTERNAL DIMENSIONS W x D x H mm
RIP60VMY11	Ripiano in acciaio verniciato per FIRE 60 Powder coated metal shelf for FLAMMABLES 60	490 x 420 x 30
RIP60MY11	Ripiano in acciaio INOX per FIRE 60 Stainless steel shelf for FLAMMABLES 60	490 x 420 x 30
CSF85P	Ripiano in acciaio INOX per BASI Stainless steel shelf for BASES	536 x 420 x 39
CSF45P	Ripiano in acciaio verniciato per ACIDI e TOSSICI Powder coated shelf for ACIDS and TOXICS	536 x 420 x 39
ZOCPAL120	Zoccolo palletizzato per modulo da 120 Palletized plinth 2 doors cabinet (120)	H. tot. 150 mm. - H. utile 120 mm. Tot. Height mm. 150 - Useful Height mm. 120

CODICE CODE	DESCRIZIONE DESCRIPTION	DIM. ESTERNE LxPxH mm EXTERNAL DIM. WxDxH mm	DIM. INTERNE LxPxH mm INTERNAL DIM. WxDxH mm	NUMERO E TIPO RIPIANI SHELVES - QUANTITY AND FINISH	PESO WEIGHT Kg
CSF232/2C	COMBISTORAGE 120 IC FIRE TYPE 90	1200 x 600 x 1950	540+540 x 446 x 1540	Scomparto INFIAMMABILI: 3 ripiani in acciaio verniciato + 1 vasca con griglia Scomparto ACIDI / BASI: 3 in acciaio verniciato FLAMMABLES: 3 powder coated metal shelves + 1 bottom sump with steel grid ACIDS / BASES: 3 powder coated metal shelves	359
CSF232/3C	COMBISTORAGE 120 IAB FIRE TYPE 90	1200 x 600 x 1950	540+540 x 446 x 1540	Scomparto INFIAMMABILI: 3 ripiani in acciaio verniciato + 1 vasca con griglia Scomparto ACIDI: 2 in acciaio verniciato Scomparto BASI: 2 in acciaio INOX FLAMMABLES: 3 powder coated metal shelves + 1 bottom sump with steel grid ACIDS: 2 powder coated metal shelves BASES: 2 stainless steel shelves	359
CSF232/4C	COMBISTORAGE 120 IABT FIRE TYPE 90	1200 x 600 x 1950	540+540 x 446 x 1540	Scomparto INFIAMMABILI: 3 ripiani in acciaio verniciato + 1 vasca con griglia Scomparto ACIDI: 2 in acciaio verniciato Scomparto BASI: 2 in acciaio INOX Scomparto TOSSICI: 1 in acciaio verniciato FLAMMABLES: 3 powder coated metal shelves + 1 bottom sump with steel grid ACIDS: 2 powder coated metal shelves BASES: 2 stainless steel shelves TOXICS: 1 powder coated metal shelf	365

Colore di serie GRIGIO RAL 7035, aggiungere "Y" al codice per armadio GIALLO RAL 1021.
Standard colour: Grey RAL 7035. Add "Y" to the code for yellow RAL 1021 safety cabinet.



CATAS
154849

Warrington
LAPJ ire



CE

EN 14470-1
16121 SEVERA

COMBISTORAGE 120 IAB FIRE type 90

Armadio di sicurezza combinato certificato 90 minuti per lo stoccaggio di prodotti infiammabili, acidi e basi.
Combined safety cabinet certified 90 minutes for the storage of FLAMMABLE products, CHEMICALS, ACIDS and BASES.

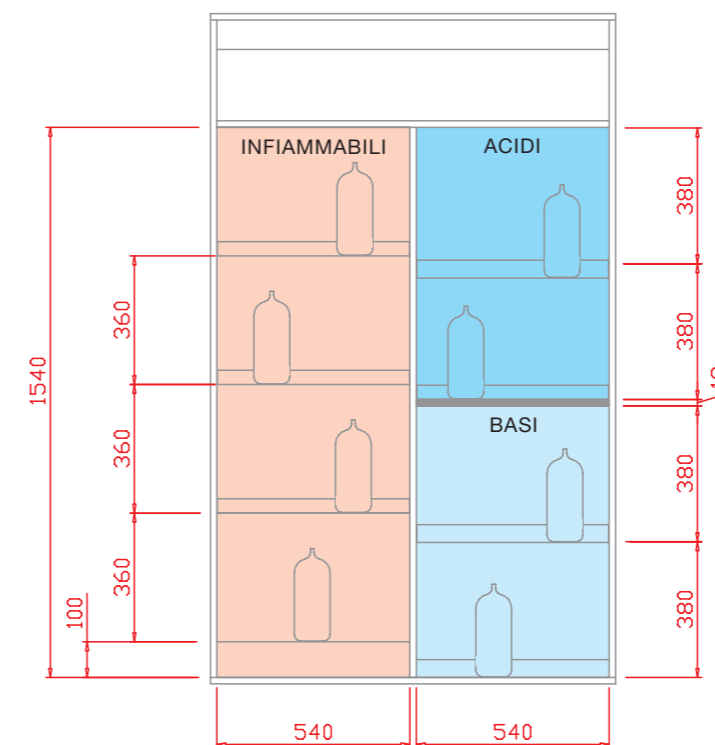

CSF232/3C

COMBISTORAGE 120 IABT FIRE type 90



Armadio di sicurezza combinato certificato per lo stoccaggio di prodotti infiammabili, acidi, basi e tossici.
Combined safety cabinet certified 90 minutes for the storage of FLAMMABLE products, CHEMICALS, ACIDS, BASES and TOXICS.



CSF232/4C

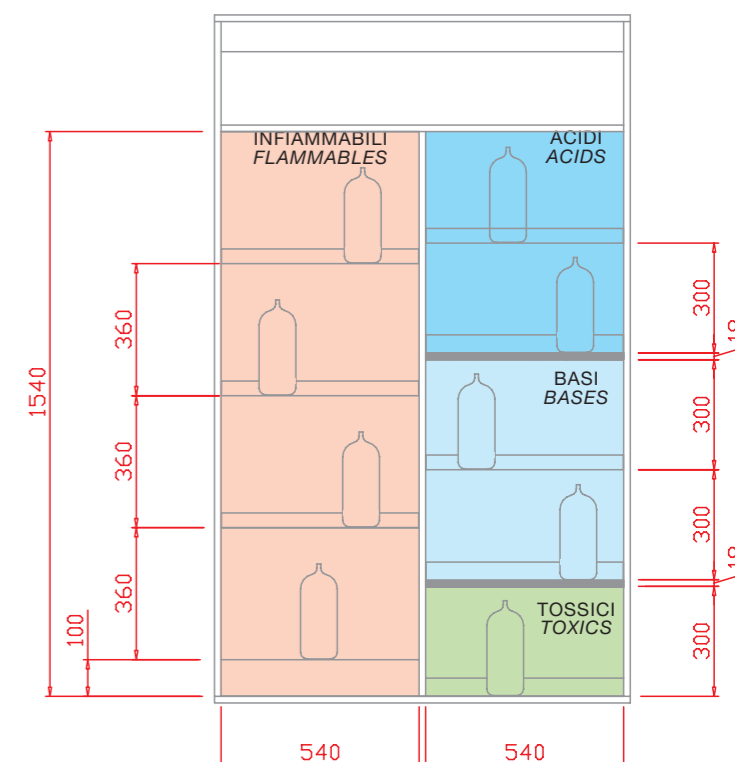



EN 14470-1
16121 SEVERA



Warrington
LAPF ire

CATAS
154849



COMBISTORAGE 60 IC FIRE type 90

Armadio di sicurezza combinato certificato 90 minuti per lo stoccaggio di prodotti infiammabili e chimici.

Combined safety cabinet certified 90 minutes for the storage of FLAMMABLE products and CHEMICALS.

ACCESSORI ACCESSORIES

CODICE CODE	RIPIANI PER COMBISTORAGE 60 IC, 60 IAB COMBISTORAGE 60 IC, 60 IAB SHELVES	DIMENSIONI ESTERNE L x P x H mm EXTERNAL DIMENSIONS W x D x H mm
RIP60VMY11	Ripiano in acciaio verniciato per FIRE 60 Powder coated metal shelf for FLAMMABLES 60	490 x 420 x 30
RIP60MY11	Ripiano in acciaio INOX per FIRE 60 Stainless steel shelf for FLAMMABLES 60	490 x 420 x 30
CSF85P	Ripiano in acciaio INOX per BASI Stainless steel shelf for BASES	536 x 420 x 39
CSF45P	Ripiano in acciaio verniciato per ACIDI e TOSSICI Powder coated shelf for ACIDS and TOXICS	536 x 420 x 39
ZOCPAL60	Zoccolo palletizzato per modulo da 60 Palletized plinth 1 door cabinet (60)	H. tot. 150 mm. H. utile 120 mm. Tot. Height mm. 150 Useful height mm. 120

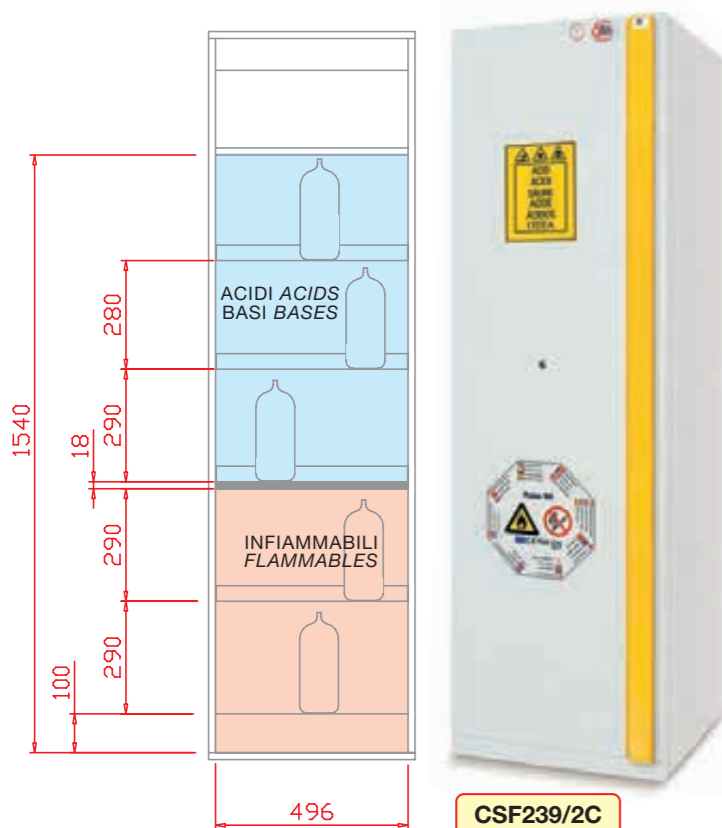

CSF239/2C

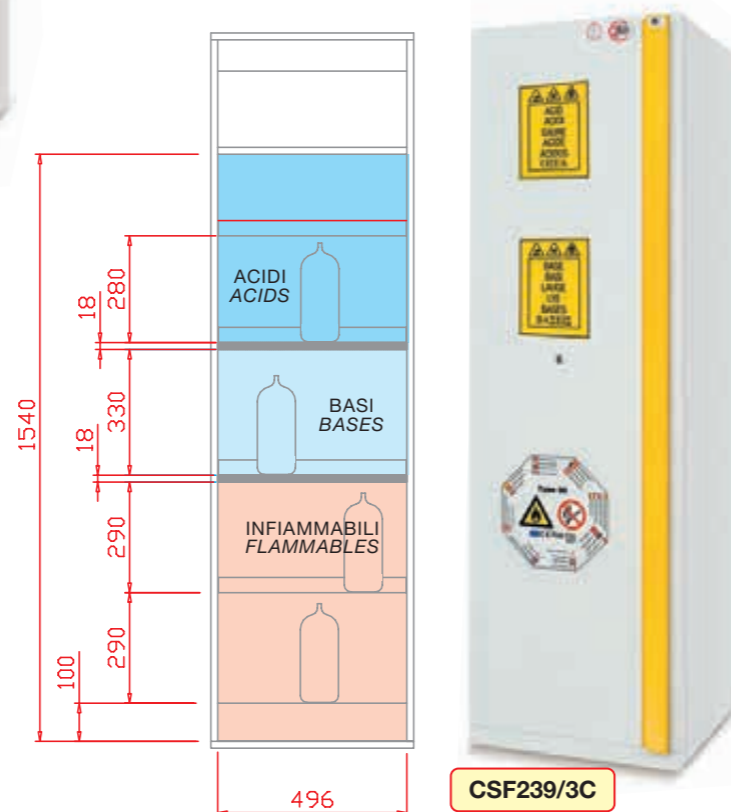

CSF239/3C

COMBISTORAGE 60 IAB FIRE type 90

Armadio di sicurezza combinato certificato 90 minuti per lo stoccaggio di prodotti INFIAMMABILI e CHIMICI.

Combined safety cabinet certified 90 minutes for the storage of FLAMMABLE products and CHEMICALS, ACIDS and BASES.

CODICE CODE	DESCRIZIONE DESCRIPTION	DIM. ESTERNE LxPxH mm EXTERNAL DIM. WxDxH mm	DIM. INTERNE LxPxH mm INTERNAL DIM. WxDxH mm	NUMERO E TIPO RIPIANI SHELVES - QUANTITY AND FINISH	PESO WEIGHT Kg
CSF239/2C	COMBISTORAGE 60 IC FIRE TYPE 90	595 x 600 x 1950	496 x 446 x 1540	Scomparto INFIAMMABILI: 1 ripiano in acciaio verniciato + 1 vasca con griglia Scomparto ACIDI / BASI: 3 in acciaio verniciato FLAMMABLES: 1 powder coated metal shelf + 1 bottom sump with steel grid ACIDS / BASES: 3 powder coated metal shelves	212
CSF239/3C	COMBISTORAGE 60 IAB FIRE 90: INFIAMMABILI 60 x 60 x 200 A + ACIDI + BASI COMBISTORAGE 60 IAB FIRE TYPE 90: FLAMMABLE 60 x 60 x 200 H + ACIDS + BASES	595 x 600 x 1950	496 x 446 x 1540	Scomparto INFIAMMABILI: 1 ripiano in acciaio verniciato + 1 vasca con griglia Scomparto ACIDI: 2 in acciaio verniciato Scomparto BASI: 1 in acciaio INOX FLAMMABLES: 1 powder coated metal shelf + 1 bottom sump with steel grid ACIDS: 2 powder coated metal shelves BASES: 1 stainless steel shelf	216

Colore di serie GRIGIO RAL 7035, aggiungere "Y" al codice per armadio GIALLO RAL 1021.
Standard colour: Grey RAL 7035. Add "Y" to the code for yellow RAL 1021 safety cabinet.



CATAS
154849

Warrington
LAPF ire



EN 14470-1
16121 SEVERA

SISTEMI DI VENTILAZIONE E ASPIRAZIONE VENTILATION SYSTEMS AND EXHAUST

ACCESSORI ACCESSORIES



DIAM125BP



CSF120MY11



CFN

CODICE CODE	DESCRIZIONE DESCRIPTION	DIMENSIONI DIMENSIONS
DIAM125BP	Elettroaspiratore in box metallico ON / OFF fusibili e cavo alimentazione con vano portafiltro NON-SPARKING EXTRACTION SYSTEM in metal box ON / OFF fuses power cable, filter box	290 x 290 x 280
CSF100ABPMY11	Elettroaspiratore ATEX in box metallico ON / OFF fusibili e cavo alimentazione con vano portafiltro ATEX extraction system in metal box ON / OFF fuses power cable, filter box	370 x 350 x 500
F100	Collare trasformazione quadro tondo per DIAM125BP e CSF100ABPMY11 per UNDERBENCH ADAPTATOR SQUARE/round for DIAM125BP and CSF100ABPMY11 for UNDERBENCH	
CS125/100	KIT VENTILAZIONE PER UNDERBENCH ACIDI E BASI Completo di interruttore e cavo alimentazione 220 V - 50 Hz - 13 W - 36 dB - 105 m ³ /h - 28 Pa - Ø 100 mm KIT VENTILATION FOR UNDERBENCH ACIDS AND BASES ON / OFF fuses power cable 220 V - 50 Hz - 13 W - 36 dB - 105 m ³ /h - 28 Pa - Ø 100 mm	
CSF120MY11	Unità di aspirazione per COMBISTORAGE 3C e 4C CSF120MY11 ventilation unit for COMBISTORAGE 3C and 4C	1200 x 500 x 300
CFN	Sistema di aspirazione molecolare Certificato secondo norma NF15-211 (Filtro non incluso) EXHAUST FILTER/fan module according to NF15-211 norm (Filter not included)	550 x 500 x 220
ADMY11CFN	Adattatore per CFN per modelli 3C and 4C ADAPTATOR for CFN models 3C and 4C	850 x 500 x 80
CSAS	Filtro a carbone per SOLVENTI (per CFN) CARBON FILTER for SOLVENTS (CFN)	510 x 400 x 60
CSBE	Filtro a carbone per ACIDI (per CFN) CARBON FILTER for ACIDS (CFN)	510 x 400 x 60
CSMP	Filtro a carbone per ACIDI E SOLVENTI (per CFN) CARBON FILTER for ACIDS and SOLVENTS (CFN)	510 x 400 x 60
CSPF	FILTRO PER POLVERI (Ricarico per CFN) PREFILTER (Spare part CFN)	
RSOL	Filtro a carbone attivo - infiammabili per DIAM125BP CARBON FILTER for DIAM125BP	237x112x16
KIT2A	Kit tubazioni per connessione 2 armadi KIT PIPE to CONNECT 2 CABINETS	
KIT3A	Kit tubazioni per connessione 3 armadi KIT PIPE to CONNECT 3 CABINETS	
GFKIT100	Tubo PVC flessibile diam. 102 mm. Completo di 2 fascette FLEXIBLE PVC PIPE diam. 102 mm complete with 2 CLAMPS	

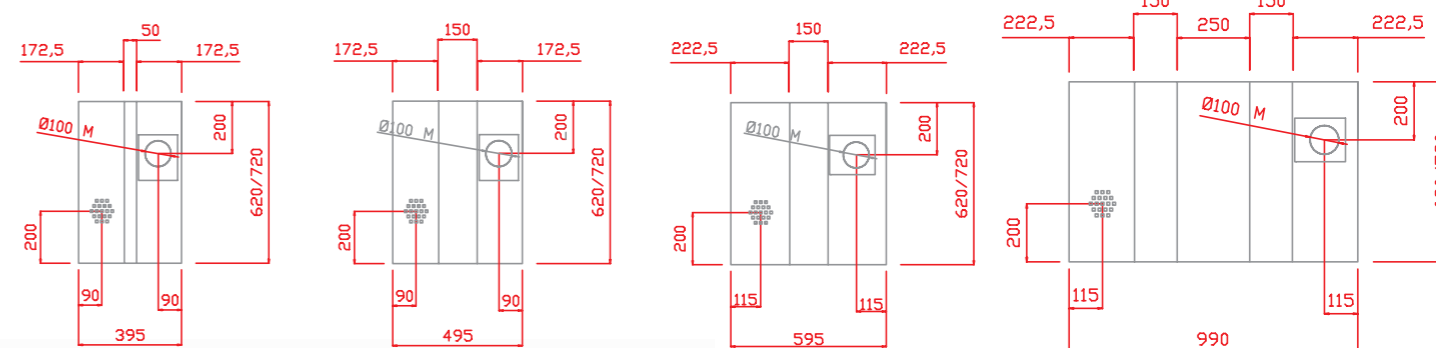

1 Sistema di chiusura termica delle porte con chiusura automatica delle porte ad una temperatura > 50 °C.
New closing system which allows to keep the doors open in any position.
Automatic door closing in case the ambient temperature exceeds 50 °C.

2 Sistema di aspirazione Ø 100 mm.
Ventilation system diam. 100 mm.

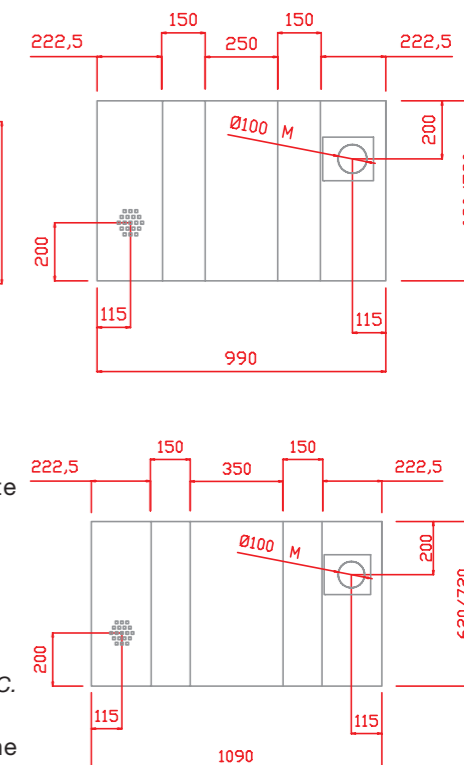

COMBISTORAGE UNDERBENCH FIRE type 90

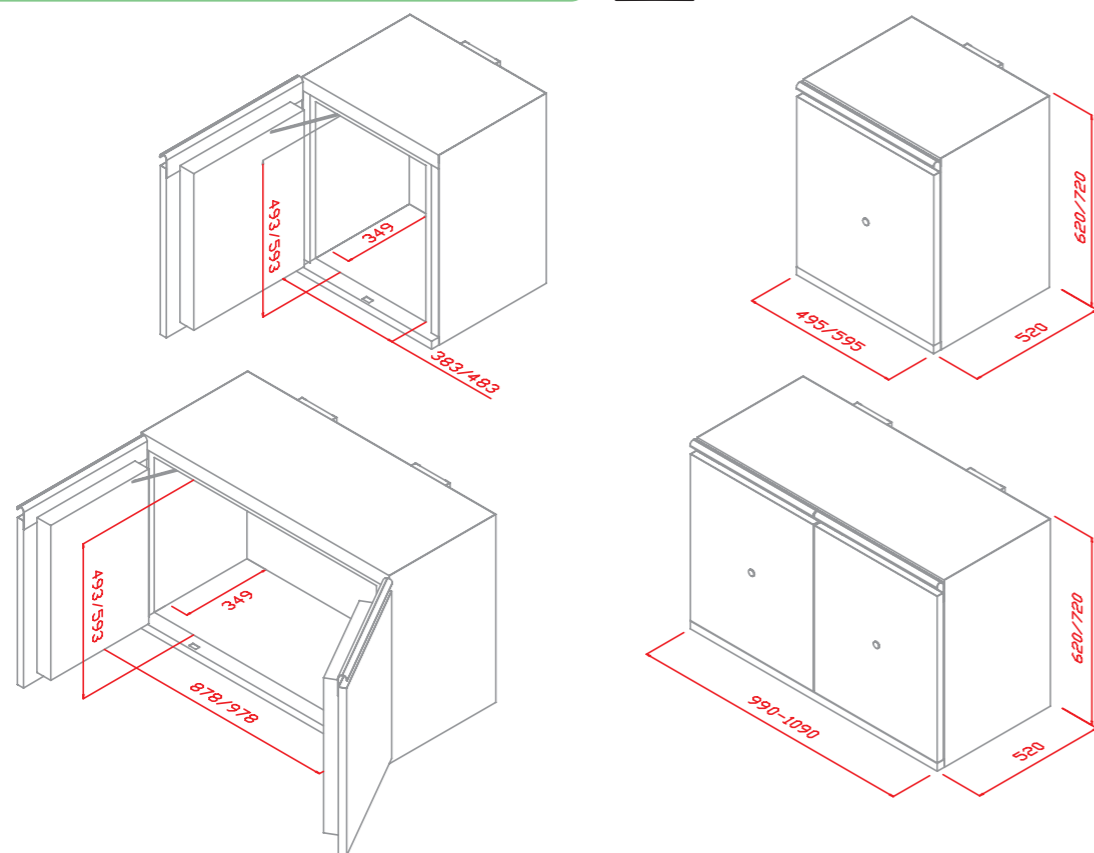

COMBISTORAGE 60 e 120 COMBISTORAGE 60 and 120

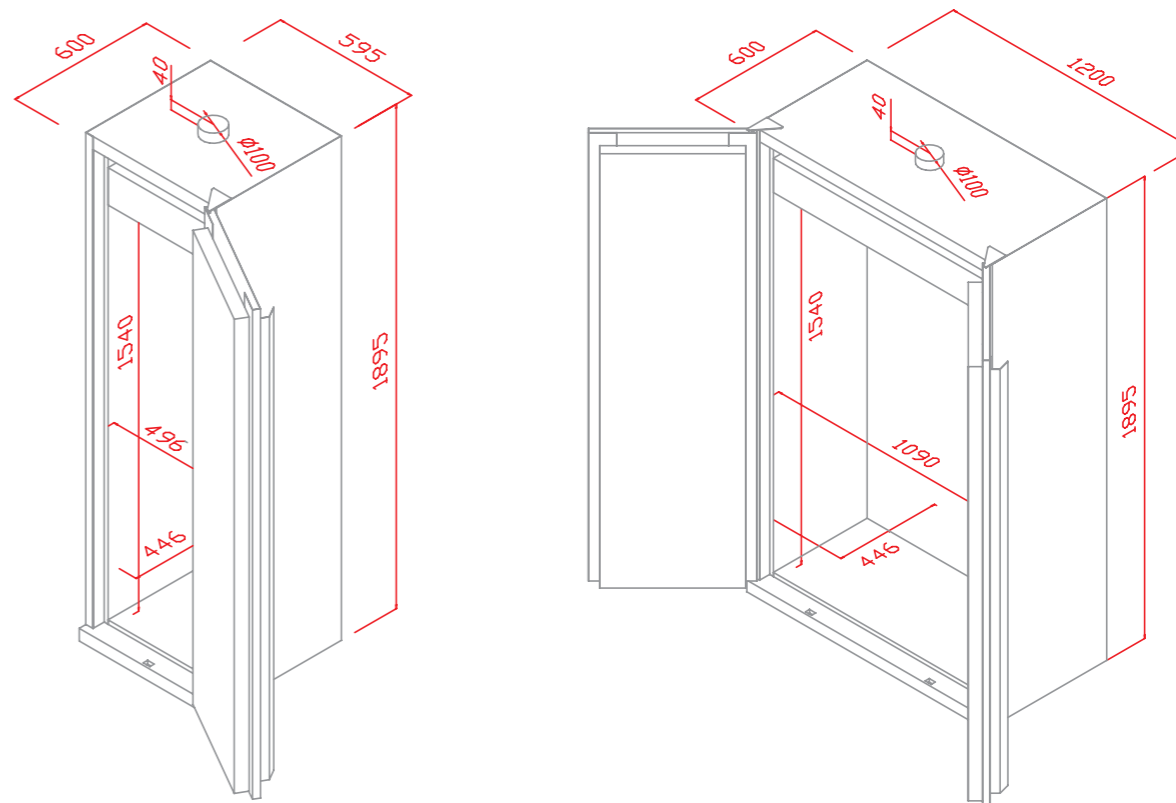

COMBISTORAGE UNDERBENCH CHIMICI COMBISTORAGE CHEMICALS UNDERBENCH

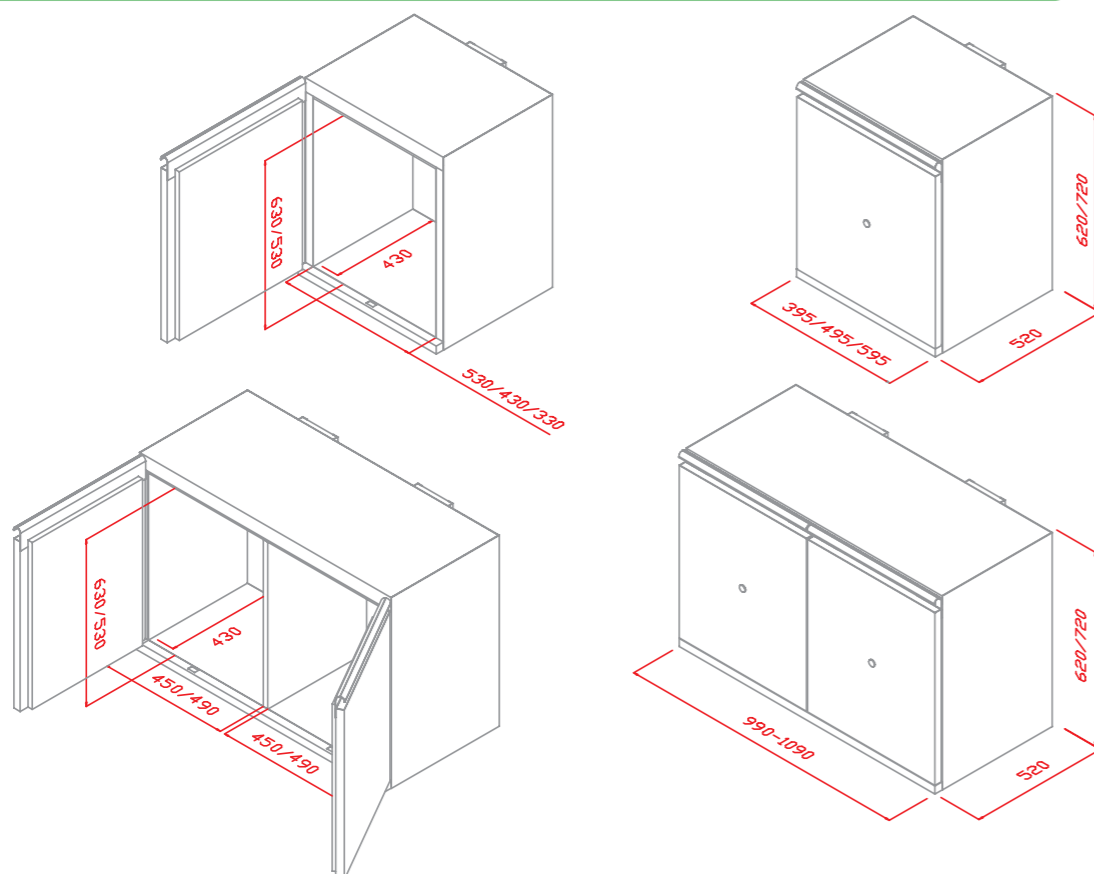

COMBISTORAGE 2

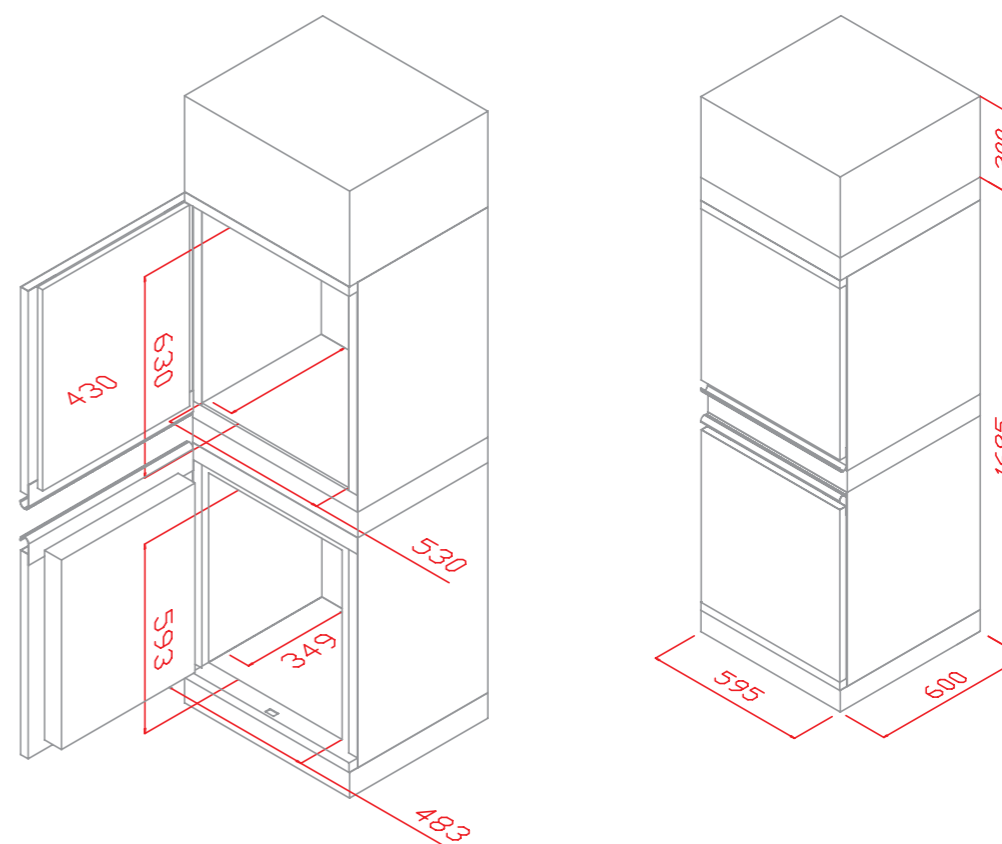

INDOOR STORAGE

STOCCAGGIO INTERNO



NUOVI ARMADI DI SICUREZZA PER LO STOCCAGGIO DI PRODOTTI INFIAMMABILI CON CLASSE DI RESISTENZA AL FUOCO 90 MINUTI CERTIFICATI SECONDO EN 14470-1.

Costruiti completamente in lamiera di acciaio con spessori 1 - 1,5 mm, pressopiegata a freddo, verniciata con polveri epossidiche anticorrosione e passaggio in galleria termica a 200 °C. Particolare coibentazione formata da pannelli di fibra ad alta densità di lana di roccia (esente da Fibrocementa) per alte temperature (800 °C) e pannelli di solfato di calcio. Pannelli di finitura interna in laminato melaminico con alta resistenza ai vapori anche aggressivi. Certificazione secondo la nuova norma EN 14470-1.

- Chiusura delle porte idraulica automatica ad ogni apertura.
- Serratura con chiave e blocco delle porte.
- Piedini regolabili.
- Valvole di chiusura automatiche (70 °C) dei condotti ingresso ed uscita dell'aria, certificate 90 minuti, poste sul cielo e sul fondo dell'armadio.
- Foro espulsione diam. 100 mm sul tetto dell'armadio.
- Cerniera antiscintilla.
- Guarnizione termodilatante di 3 cm (DIN 4102).
- 3 ripiani a vassoio in acciaio verniciato/INOX, regolabili in altezza con piolini INOX.
- Vasca di fondo in acciaio verniciato con griglia di appoggio.
- Morsetto di "terra" per prevenire cariche elettrostatiche.

CHIUSURA AUTOMATICA DELLE PORTE A TEMPERATURA SUPERIORE AI 50°C
AUTOMATIC CLOSING DOORS SYSTEM WHEN TEMPERATURES ARE HIGHER THAN 50°C



RESISTENZA AL FUOCO CERTIFICATA
CERTIFIED FIRE RESISTANCE



NEW SAFETY CABINETS FOR THE STORAGE OF FLAMMABLE PRODUCTS WITH 90 MINUTES FIRE CLASS CERTIFIED RESISTANCE ACCORDING TO EN 14470-1.

Completely manufactured from 1 - 1,5 mm thickness steel sheet, cold pressed, epoxy coated with acid resistant epoxy powders electro-statically applied at a temperature of 200 °C, which ensures a layer thickness higher than 90 microns on the whole surface of the cabinet. Special insulation with rock-wool fibers' high density panels (Fibrocement exempt) resistant to high temperatures (800 °C) and panels of calcium sulphate. Internal finishing with MFC panels, resistant to acid and corrosive vapours.

Certification as from last EN 14470-1 norm.

- Automatic door closure in case the ambient temperature exceeds 50 °C (according to market).
- Lock with key and door blockage.
- Feet adjustment level.
- 90 minutes certified valves close the ventilation holes when the temperature exceeds 70 °C; one is placed on the roof for extraction, one on the bottom to guarantee the extraction of heavy vapours.
- Air extraction duct collar 100 mm diam. placed on top of the safety cabinet.
- Anti-sparking hinges.
- 3 cm thermo-expanding gasket (DIN 1402).
- no. 3 epoxy coated or stainless steel shelves on stainless steel supports, height adjustable.
- Bottom sump with draining grid which allows a bigger storage volume.
- Grounding connection on top of the cabinet to prevent electrostatic charges.



Accessori opzionali per armadi di sicurezza
Safety cabinets optional accessories



AT 100

AT 100

Sistema di controllo temperatura, allarme e chiamata telefonica.

Il sistema è composto da un termoregolatore digitale con sonda che rileva in continuo la temperatura all'interno dell'armadio. Una volta superata la temperatura impostata scatta un'allarme ottico acustico e un combinatore telefonico chiama una serie di numeri telefonici memorizzati (fino a 24).

DATI TECNICI TERMOREGOLATORE:

- Intervallo di misura: -40 °C + 99 °C;
- Precisione: +/- 1 °C;
- Risoluzione: 1 °C;
- Uscita relè: 10°/240VAC.

DATI TECNICI COMBINATORE TELEFONICO:

- 6 canali con ripetizione del messaggio fino a 5 volte;
- Interrogazione remota del sistema;
- Memoria 24 eventi non volatile;
- Alimentazione 6Vc.c. o 12;
- Approvazione IMQ 1° Livello.

DIAM125BP

Sistemi di aspirazione antiscintilla

AT 100

Temperature control system, alarm and phone call. The system has a digital thermostat with probe which continuously detects the temperature inside the cabinet.

When the temperature is higher than the programmed one, an optical acoustic alarm starts and a telephonic device calls the predetermined phone numbers (24 numbers possible).

THERMOSTAT TECHNICAL FEATURES:

- Measuring range: from -40°C to 99°C;
- Precision: +/- 1°C;
- Resolution: 1°C;
- Relay exit: 10°/240 VAC.

TELEPHONIC DEVICE TECHNICAL FEATURES:

- 6 channels with message repetition up to 5 times;
- Remote system questioning;
- 24 events non-volatile memory;
- Power supply 6 or 12 Vdc;
- IMQ approval 1st level.

DIAM125BP

Anti-sparking ventilation system

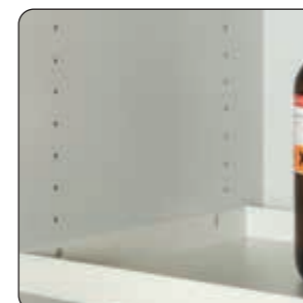

Ripiani in acciaio verniciato
Painted steel shelves



Ripiani in acciaio INOX
Stainless steel shelves



Estintore automatico interno
Internal automatic extinguisher



Ripiani girevoli in acciaio verniciato per **BASE T** e **EASY T** da 60 cm

Painted steel rotating shelves for **BASE T** and **EASY T** da 60 cm

EN 14470-1
16121 SEVERA

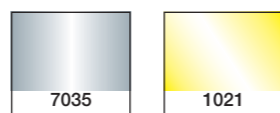
DISPONIBILI NELLE COLORAZIONI RAL
AVAILABLE IN RAL COLOURS

BASIC TYPE
TYPE 90
i RIPIANI IN ACCIAIO VERNICIATO
SHELVES MADE OF PAINTED
CSF240BMY11

- Completamente realizzato in lamiera di acciaio elettrolitico dello spessore di 1 - 1,5 mm, piegato a freddo - Grigio RAL 7035
 - Finitura esterna realizzata in resina epossidica resistente agli acidi e passaggio attraverso un tunnel termico a 200 °C
 - Isolamento dell'armadio tramite pannelli di lana di roccia ad alta densità e pannelli di solfato di calcio
 - Finitura interna con pannelli melaminici altamente resistenti ai vapori chimici e aggressivi
 - Struttura che consente la sostituzione dei pezzi di ricambio, se necessario
 - Chiusura automatica delle ante quando la temperatura ambiente supera i 50 °C
 - Guarnizioni isolanti termoespandenti da 30 mm che, in caso di aumento di temperatura, garantiscono una perfetta tenuta dell'armadio secondo la norma EN14470-1
 - Ingresso e uscita dell'aria con serrande tagliafuoco certificate che chiudono i condotti quando la temperatura supera i 70 °C secondo la norma 4102-6
 - Predisposizione per la ventilazione attraverso una flangia Ø 100 mm per un collegamento esterno o un sistema di ventilazione a filtrazione (vedere il capitolo sulla ventilazione)
 - Sistema di chiusura e blocco che consente di tenere le porte dell'armadio aperte e di chiuderle automaticamente in caso di temperatura ambiente superiore a 50 °C
 - Cerniera antiscintilla che garantisce una perfetta solidità delle porte
 - Armadio dotato di messa a terra, piedini regolabili di livellamento
 - Porta con serratura e chiave
 - 3 ripiani in acciaio verniciato regolabili in altezza, 1 vassoio di ritenzione con griglia
 - Fissaggio ripiano con piolini in alluminio, escludendo tutti i rischi di scintilla
 - Ripiani testati per la resistenza al fuoco
 - ISO 3864: Segnaletica con pittogrammi
 - Certificati con resistenza al fuoco 90 minuti, secondo la norma EN14470-1 BV (Bureau Veritas)
 - Certificati secondo la norma EN16121 BV (Bureau Veritas)
- Completely made of an electrogalvanized steel plate with a thickness of 1 - 1.5 mm, cold bent - Grey RAL7035
 - External finishing made of acidproof epoxy resin and passage through a thermal tunnel at 200 °C
 - Cabinet isolation through some high density rock wool panels and some calcium sulphate panels
 - Internal finishing with melamine panels highly resistant to chemical and aggressive vapours
 - Structure allowing replacing spare parts if necessary
 - Automatic door closing when the ambient temperature exceeds 50 °C
 - 30 mm thermo-expanding isolation seals which in case of temperature rise ensure a perfect cabinet sealing according to standard EN14470-1
 - Air inlet and outlet with certified fire dampers closing ducts when the temperature exceeds 70 °C according to standard 4102-6
 - Prearrangement for ventilation through a Ø 100 mm flange for an external connection or a filtering ventilation system (see the chapter on ventilation)
 - Closing and locking system of the doors allowing keeping the doors open and closing them automatically in case of ambient temperature higher than 50 °C
 - Spark resistant hinge ensuring a perfect door solidity
 - Cabinet equipped with earthing, Leveling jacks
 - Door key lock
 - 3 shelves made of painted whose height can be adjusted, 1 bottom sump with draining grid which allows a bigger storage volume
 - Shelf fastening on aluminium eyelets excluding all risks of spark
 - Fire tested shelves
 - ISO 3864: Pictogram signalling
 - Certified as fire-resistant for 90 minutes, according to standard EN14470-1 BV (Bureau Veritas)
 - Certified according to standard EN16121 BV (Bureau Veritas)

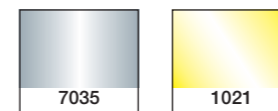
EN 14470-1
16121 SEVERA

DISPONIBILI NELLE COLORAZIONI RAL
AVAILABLE IN RAL COLOURS

EASY TYPE
TYPE 90
i RIPIANI IN ACCIAIO INOX
SHELVES MADE OF STAINLESS STEEL
CSF240MY11

- Completamente realizzato in lamiera di acciaio elettrolitico dello spessore di 1 - 1,5 mm, piegato a freddo - Grigio RAL 7035
 - Finitura esterna realizzata in resina epossidica resistente agli acidi e passaggio attraverso un tunnel termico a 200 °C
 - Isolamento dell'armadio tramite pannelli di lana di roccia ad alta densità e pannelli di solfato di calcio
 - Finitura interna con pannelli melaminici altamente resistenti ai vapori chimici e aggressivi
 - Struttura che consente la sostituzione dei pezzi di ricambio, se necessario
 - Chiusura automatica delle ante quando la temperatura ambiente supera i 50 °C
 - Guarnizioni isolanti termoespandenti da 30 mm che, in caso di aumento di temperatura, garantiscono una perfetta tenuta dell'armadio secondo la norma EN14470-1
 - Ingresso e uscita dell'aria con serrande tagliafuoco certificate che chiudono i condotti quando la temperatura supera i 70 °C secondo la norma 4102-6
 - Predisposizione per la ventilazione attraverso una flangia Ø 100 mm per un collegamento esterno o un sistema di ventilazione a filtrazione (vedere il capitolo sulla ventilazione)
 - Sistema di chiusura e blocco che consente di tenere le porte dell'armadio aperte e di chiuderle automaticamente in caso di temperatura ambiente superiore a 50 °C
 - Cerniera antiscintilla che garantisce una perfetta solidità delle porte
 - Armadio dotato di messa a terra, piedini regolabili di livellamento
 - Porta con serratura e chiave
 - 3 ripiani in acciaio inox regolabili in altezza, 1 vassoio di ritenzione con griglia
 - Fissaggio ripiano con piolini in alluminio, escludendo tutti i rischi di scintilla
 - Ripiani testati per la resistenza al fuoco
 - ISO 3864: Segnaletica con pittogrammi
 - Certificati con resistenza al fuoco 90 minuti, secondo la norma EN14470-1 BV (Bureau Veritas)
 - Certificati secondo la norma EN16121 BV (Bureau Veritas)
- Completely made of an electrogalvanized steel plate with a thickness of 1 - 1.5 mm, cold bent - Grey RAL7035
 - External finishing made of acidproof epoxy resin and passage through a thermal tunnel at 200 °C
 - Cabinet isolation through some high density rock wool panels and some calcium sulphate panels
 - Internal finishing with melamine panels highly resistant to chemical and aggressive vapours
 - Structure allowing replacing spare parts if necessary
 - Automatic door closing when the ambient temperature exceeds 50 °C
 - 30 mm thermo-expanding isolation seals which in case of temperature rise ensure a perfect cabinet sealing according to standard EN14470-1
 - Air inlet and outlet with certified fire dampers closing ducts when the temperature exceeds 70 °C according to standard 4102-6
 - Prearrangement for ventilation through a Ø 100 mm flange for an external connection or a filtering ventilation system (see the chapter on ventilation)
 - Closing and locking system of the doors allowing keeping the doors open and closing them automatically in case of ambient temperature higher than 50 °C
 - Spark resistant hinge ensuring a perfect door solidity
 - Cabinet equipped with earthing, Leveling jacks
 - Door key lock
 - 3 shelves made of stainless steel whose height can be adjusted, 1 bottom sump with draining grid which allows a bigger storage volume
 - Shelf fastening on aluminium eyelets excluding all risks of spark
 - Fire tested shelves
 - ISO 3864: Pictogram signalling
 - Certified as fire-resistant for 90 minutes, according to standard EN14470-1 BV (Bureau Veritas)
 - Certified according to standard EN16121 BV (Bureau Veritas)

MODELLI MODELS	Dimensioni esterne LxPxA (mm) Outside Dimensions WxDxH (mm)	Dimensioni interne LxPxA (mm) Inside Dimensions WxDxH (mm)	Capacità bottiglie da 1 litro per armadio 1 litre bottle capacity for cabinet	Peso Weight	Accessori in dotazione Internal Equipment
TYPE 90 CSF240MY11	895x600x1950	796x446x1540	128/160	275	3 ripiani in acciaio inox (carico max 70 Kg distribuiti uniformemente) + 1 vasca con griglia (capacità 25 litri) 3 shelves made of stainless steel (max. load 70 Kg evenly distributed) + 1 retention tray with grid (capacity 25 Litres)

ACCESSORI ACCESSORIES

CODICE CODE	DESCRIZIONE DESCRIPTION	DIMENSIONI (L x P x A) mm DIMENSIONS (W x D x H) mm	VOLUME DI RITENZIONE (LITRI) RETENTION VOLUME (LITRES)	Capacità bottiglie da 1 litro per armadio 1 litre bottle capacity for cabinet
RIP90MY11	Ripiano supplementare in acciaio inox per armadio a 1 porta L900 Additional shelf made of stainless steel for cabinet with 1 door W900	793 x 420 x 39	12	32 / 40
S90S	Sistema per ripiano scorrevole con ritorno automatico per FIRE 90 (ripiano non incluso) Frame for pull-out shelf for FIRE 90 (shelf not included)	-	-	-
RIP90VS	Ripiano scorrevole supplementare in acciaio verniciato per S90S Additional sliding shelf made of painted steel for S90S	695 x 420 x 39	12	32 / 40
PS50SMY11	Sistema di sostituzione con fusibile termico di chiusura - porta sinistra Replacement system with closing thermal fuse - left door	-	-	-
PS50MY11	Sistema di sostituzione con fusibile termico di chiusura - porta destra Replacement system with closing thermal fuse - right door	-	-	-
ZOCPAL90MY11	Piastra base per transpallet L900 Pallet truck base plate W900	895 x 600 x 110	-	-

EN 14470-1
 16121 SEVERA

BASIC TYPE
TYPE 90

RESISTENZA AL FUOCO CERTIFICATA 90 minuti (TYPE 90)
 Gli armadi di sicurezza per prodotti infiammabili della serie BASIC TYPE hanno ripiani in acciaio verniciato fissati con pioli.
 Sono certificati secondo la norma EN 14470-1 con resistenza al fuoco 90 minuti.
 Colore di serie GRIGIO RAL 7035, a richiesta GIALLO RAL 1021.
 Per una migliore movimentazione disponibile a richiesta zoccolo per inserimento transpallet.

CERTIFIED FIRE RESISTANCE
 90 minutes (Type 90) BASIC TYPE safety cabinets for inflammables have painted steel height adjustable shelves.
 They are certified according to 14770-1 with 90 minutes fire resistance.
 Standard colour: Grey RAL 7035, on request Yellow RAL 1021.
 Palletized plinth to insert Hand Pallet Truck.

BASIC T 232

BASIC T 239

MODELLI MODELS	Dimensioni esterne LxPxA (mm) Outside Dimensions WxDxH (mm)	Dimensioni interne LxPxA (mm) Inside Dimensions WxDxH (mm)	Capacità bottiglie da 1 litro per armadio 1 litre bottle capacity for cabinet	Peso Weight	Numero ripiani in acciaio verniciato Number of shelves in varnished steel	Vasca con griglia in acciaio verniciato Tray with grid in varnished steel	Chiusura automatica delle porte con temperatura ambiente > 47°C Automatic closing system when ambient T° > 47°C
TYPE 90 BASIC T 239	595x600x1950	493x446x1625	80 / 100	210	3	Si Yes	Si Yes
BASIC T 232	1200x600x1950	1095x446x1625	160 / 200	350	3	Si Yes	Si Yes

ACCESSORI ACCESSORIES

CODICE CODE	DESCRIZIONE DESCRIPTION	DIM. (L x P x A) mm DIM. (W x D x H) mm
ESTINTORE	Estintore automatico Internal or external automatic extinguisher	
RIP60VMY11	Ripiano supplementare in acciaio verniciato per armadio a 1 porta Additional epoxy coated steel shelf tray for safety cabinet with 1 door	493 x 420 x 39
RIP120VMY11	Ripiano supplementare in acciaio verniciato per armadio a 2 porte Additional epoxy coated steel tray shelf for safety cabinet with 2 doors	1094 x 420 x 39
RIP60MY11	Ripiano supplementare in acciaio INOX per armadio a 1 porta Additional stainless steel tray shelf for safety cabinet with 2 doors	493 x 420 x 39
RIP120MY11	Ripiano supplementare in acciaio INOX per armadio a 2 porte Additional stainless steel tray shelf for safety cabinet with 2 doors	1094 x 420 x 39
DIAM125BP	Aspiratore in box metallico con cavo alimentazione e portafiltro Non-sparking extraction system in metal box, with electric installation and power cable and metal case for filter	290x290x280
RSOL	Filtro a carbone attivo Activated carbon filter	
ZOCPAL60	Zoccolo palletizzato per modulo da 60 Palletized plinth 1 door cabinet (60)	H. tot. 150 mm. - H. utile 120 mm. Tot. Height mm. 150 - Useful height mm. 120
ZOCPAL120	Zoccolo palletizzato per modulo da 120 Palletized plinth 2 doors cabinet (120)	H. tot. 150 mm. - H. utile 120 mm. Tot. Height mm. 150 - Useful height mm. 120
	SOLUZIONE ALTERNATIVA ALTERNATIVE SOLUTION	
CFN	Sistema di aspirazione e filtrazione conforme alla norma NFX 15-211 Exhaust filter/fan module according to NFX 15-211 norm	
CSAS	Filtro a carbone attivo per solventi (per CFN) Activated carbon filter for solvents (for CFN)	
CSBE	Filtro a carbone attivo per vapori acidi (per CFN) Activated carbon filter for acid vapours (for CFN)	
CSMP	Filtro a carbone attivo misto per vapori acidi e solventi (per CFN) Activated carbon filter for acid vapours and solvents (for CFN)	
CSPF	Prefiltro antipolvere (per CFN) Anti-dust pre-filter (for CFN)	

EN 14470-1
 16121 SEVERA

EASY TYPE
TYPE 90

RESISTENZA AL FUOCO CERTIFICATA 90 minuti (TYPE 90)
 Gli armadi di sicurezza per prodotti infiammabili della serie EASY TYPE sono certificati secondo la norma EN 14470-1

EASY T 90
 (resistenza al fuoco certificata 90 minuti) con ripiani in acciaio inox fissate con pioli.

Per una migliore movimentazione disponibile a richiesta zoccolo per inserimento transpallet.

CERTIFIED FIRE RESISTANCE
 90 minutes (Type 90)
 EASY TYPE safety cabinets for inflammables are certified according to EN 14470-1

EASY T 90
 (90 minutes fire resistance) with rack stainless steel shelves.

Palletized plinth to insert Hand Pallet Truck.

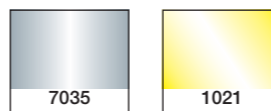
DISPONIBILI NELLE COLORAZIONI RAL
AVAILABLE IN RAL COLOURS

EASY T 90 239

 Ripiani in acciaio inox
 Rack stainless steel shelves

EASY T 90 232

 Ripiani in acciaio inox
 Rack stainless steel shelves

MODELLI MODELS	Dimensioni esterne LxPxA (mm) Outside Dimensions WxDxH (mm)	Dimensioni interne LxPxA (mm) Inside Dimensions WxDxH (mm)	Capacità bottiglie da 1 litro per armadio 1 litre bottle capacity for cabinet	Peso Weight	Numero ripiani in acciaio inox Number of shelves in inox steel	Vasca con griglia in acciaio verniciato Tray with grid in varnished steel	Chiusura automatica delle porte con temperatura ambiente > 50°C Automatic closing system when ambient T° > 50°C
TYPE 90 EASY T 90 239	595x600x1950	493x446x1625	80 / 100	210	3 In acciaio inox In stainless steel	Si Yes	Si Yes
EASY T 90 232	1200x600x1950	1095x446x1625	160 / 200	350	3 In acciaio inox In stainless steel	Si Yes	Si Yes

ACCESSORI ACCESSORIES

CODICE CODE	DESCRIZIONE DESCRIPTION	DIM. (L x P x A) mm DIM. (W x D x H) mm	CODICE CODE	SOLUZIONE ALTERNATIVA ALTERNATIVE SOLUTION
ESTINTORE	Estintore automatico Internal or external automatic extinguisher		CFN	Sistema di aspirazione e filtrazione conforme alla norma NFX 15-211 Exhaust filter/fan module according to NFX 15-211 norm
RIP60VMY11	Ripiano supplementare in acciaio verniciato per armadio a 1 porta Additional epoxy coated steel shelf tray for safety cabinet with 1 door	493 x 420 x 39	CSAS	Filtro a carbone attivo per solventi (per CFN) Activated carbon filter for solvents (for CFN)
RIP120VMY11	Ripiano supplementare in acciaio verniciato per armadio a 2 porte Additional epoxy coated steel tray shelf for safety cabinet with 2 doors	1094 x 420 x 39	CSBE	Filtro a carbone attivo per vapori acidi (per CFN) Activated carbon filter for acid vapours (for CFN)
RIP60MY11	Ripiano supplementare in acciaio INOX per armadio a 1 porta Additional stainless steel tray shelf for safety cabinet with 2 doors	493 x 420 x 39	CSMP	Filtro a carbone attivo misto per vapori acidi e solventi (per CFN) Activated carbon filter for acid vapours and solvents (for CFN)
RIP120MY11	Ripiano supplementare in acciaio INOX per armadio a 2 porte Additional stainless steel tray shelf for safety cabinet with 2 doors	1094 x 420 x 39	CSPF	Prefiltro antipolvere (per CFN) Anti-dust pre-filter (for CFN)
DIAM125BP	Aspiratore in box metallico con cavo alimentazione e portafiltro Non-sparking extraction system in metal box, with electric installation and power cable and metal case for filter	290x290x280		
RSOL	Filtro a carbone attivo Activated carbon filter			
ZOCPAL60	Zoccolo palletizzato per modulo da 60 Palletized plinth 1 door cabinet (60)	H. tot. 150 mm. - H. utile 120 mm. Tot. Height mm. 150 - Useful height mm. 120		
ZOCPAL120	Zoccolo palletizzato per modulo da 120 Palletized plinth 2 doors cabinet (120)	H. tot. 150 mm. - H. utile 120 mm. Tot. Height mm. 150 - Useful height mm. 120		

RESISTENZA AL FUOCO CERTIFICATA
CERTIFIED FIRE RESISTANCE



EN 14470-1 CE

new



JCB22608YL

ARMADIO DI SICUREZZA PER LO STOCCAGGIO DI PRODOTTI INFIAMMABILI CON CLASSE DI RESISTENZA AL FUOCO 90 MINUTI CERTIFICATO SECONDO EN 14470-1

Costruiti completamente in lamiera di acciaio con spessori 1 - 1,5 mm, pressopiegata a freddo, verniciata con polveri epossidiche antiacido e passaggio in galleria termica a 200 °C. Particolare coibentazione formata da pannelli di fibra ad alta densità di lana di roccia (esente da Fibrocera) per alte temperature (800 °C) e pannelli di solfato di calcio. Pannelli di finitura interna in laminato melaminico con alta resistenza ai vapori anche aggressivi. **Certificazione secondo la nuova norma EN 14470-1.**

- Chiusura delle porte automatica con temperatura ambiente superiore a 47 °C.
- Serratura con chiave e blocco delle porte.
- Valvole di chiusura automatiche (70 °C) dei condotti di ingresso ed uscita dell'aria, certificate 90 minuti, poste sul cielo e sul fondo dell'armadio.
- Foro espulsione diametro 100 mm sul tetto dell'armadio.
- Cerniera antiscintilla in ferro naturale con spina in ottone.
- Guarnizione termodilatante di 3 cm (DIN 4102).
- Ripiani a vassoio in acciaio verniciato portata 80 Kg. Regolabili in altezza con piolini inox.
- Vasca di fondo in acciaio verniciato con griglia appoggio.
- Morsetto di "terra" per prevenire cariche elettrostatiche.

ZOCCOLO PALLETIZZATO INCLUSO
PALLETIZED PLINTH INCLUDED

SAFETY CABINETS FOR THE STORAGE OF FLAMMABLE PRODUCTS WITH 90 MINUTES FIRE CLASS CERTIFIED RESISTANCE ACCORDING TO EN 14470-1.

Completely manufactured from 1 - 1,5 mm thickness steel sheet, cold pressed, epoxy coated with acid resistant epoxy powders electro-statically applied at a temperature of 200 °C, which ensures a layer thickness higher than 90 microns on the whole surface of the cabinet. Special insulation with rock-wool fibers' high density panels (Fibrocera exempt) resistant to high temperatures (800 °C) and panels of calcium sulphate. Internal finishing with MFC panels, resistant to acid and corrosive vapours. **Certification as from last EN 14470-1 norm.**

- Automatic door closure in case the ambient temperature exceeds 47 °C.
- Lock with key and door blockage.
- 90 minutes certified valves close the ventilation pipes when the temperature exceeds 70 °C; one is placed on the roof for extraction, one on the bottom to guarantee the extraction of heavy vapours.
- Air extraction collar 100 mm diam. placed on top of the safety cabinet.
- Anti-sparking hinges, natural iron, with brass pin.
- 3 cm thermo-expanding gasket (DIN 1402).
- Epoxy coated shelves, height adjustable. Certified loading capacity 80 kg.
- Bottom sump with draining grid which allows a bigger storage volume.
- Grounding connection on top of the cabinet to prevent electrostatic charges.



JCB22609YL



EN 14470-1 CE

new



JCB22608YL



JCB22609YL

ZOCCOLO PALLETIZZATO INCLUSO
PALLETIZED PLINTH INCLUDED

MODELLO MODEL	Dimensioni esterne LxPxH (mm) Outside Dimensions WxDxH (mm)	Dimensioni interne LxPxH (mm) Inside Dimensions WxDxH (mm)	Nr. ripiani Nr. of shelves	Capacità bottiglie da 1 litro per armadio 1 litre bottle capacity for cabinet	Peso Weight	Colore Colour
JCB22608YL	600x600x2070	496x446x1540	3	80/100	216	Giallo / Yellow
JCB22609YL	1200x600x2070	1095x446x1540	3	160/200	365	Giallo / Yellow

ACCESSORI ACCESSORIES

CODICE CODE	DESCRIZIONE DESCRIPTION	DIM. (L x P x A) mm DIM. (W x D x H) mm
ESTINTORE	Estintore automatico Internal or external automatic extinguisher	
RIP60VMY11	Ripiano supplementare in acciaio verniciato per armadio a 1 porta Additional epoxy coated steel shelf tray for safety cabinet with 1 door	493 x 420 x 39
RIP120VMY11	Ripiano supplementare in acciaio verniciato per armadio a 2 porte Additional epoxy coated steel tray shelf for safety cabinet with 2 doors	1094 x 420 x 39
RIP60MY11	Ripiano supplementare in acciaio INOX per armadio a 1 porta Additional stainless steel tray shelf for safety cabinet with 1 door	493 x 420 x 39
RIP120MY11	Ripiano supplementare in acciaio INOX per armadio a 2 porte Additional stainless steel tray shelf for safety cabinet with 2 doors	1094 x 420 x 39
DIAM125BP	Aspiratore in box metallico con cavo alimentazione e portafiltro Non-sparking extraction system in metal box, with electric installation and power cable and metal case for filter	290 x 290 x 280
RSOL	Filtro a carbone attivo Activated carbon filter SOLUZIONE ALTERNATIVA ALTERNATIVE SOLUTION	
CFN	Sistema di aspirazione e filtrazione conforme alla norma NFX 15-211 Exhaust filter/fan module according to NFX 15-211 norm	
CSAS	Filtro a carbone attivo per solventi (per CFN) Activated carbon filter for solvents (for CFN)	
CSBE	Filtro a carbone attivo per vapori acidi (per CFN) Activated carbon filter for acid vapours (for CFN)	
CSMP	Filtro a carbone attivo misto per vapori acidi e solventi (per CFN) Activated carbon filter for acid vapours and solvents (for CFN)	
CSPF	Prefiltro antipolvere (per CFN) Anti-dust pre-filter (for CFN)	

SISTEMA AUTOMATICO DI CHIUSURA DELLE PORTE IN CASO DI UNA TEMPERATURA AMBIENTE SUPERIORE A 47 °C
AUTOMATIC DOOR CLOSING SYSTEM IN CASE THE AMBIENT TEMPERATURE EXCEEDS 47 °C



EN¹⁴⁴⁷⁰⁻¹
16121 SEVERA CE

RADIO TYPE

TYPE 90

ARMADI DI SICUREZZA PER PRODOTTI RADIOATTIVI CERTIFICATI
SECONDO LA NORMA EN 14470-1.

Costruiti completamente in acciaio inox con schermatura in piombo (2 mm)*.

RESISTENZA AL FUOCO CERTIFICATA
90 minuti (TYPE 90)

*Standard, altri spessori a richiesta.

SAFETY CABINETS FOR RADIOACTIVE PRODUCTS CERTIFIED
ACCORDING TO EN 14470-1

Completely built in stainless steel with lead screening (2 mm)*.

CERTIFIED FIRE RESISTANCE
90 minutes (Type 90)

*Standard, other thicknesses on request



Nuovo sistema di chiusura che permette di mantenere le porte aperte e si chiude automaticamente in caso di una temperatura ambiente superiore a 50 °C.

New closing system that allows to keep the doors open and close automatically in case of a temperature over 50°C



RADIO T 239 X

RESISTENZA AL FUOCO CERTIFICATA
CERTIFIED FIRE RESISTANCE

MODELLI MODELS	Dimensioni esterne LxPxA (mm) Outside Dimensions WxDxH (mm)	Dimensioni interne LxPxA (mm) Inside Dimensions WxDxH (mm)	Capacità bottiglie da 1 litro per armadio 1 litre bottle capacity for cabinet	Peso Weight	Numero ripiani in acciaio inox Number of stainless steel shelves	Vasca inox con griglia Stainless steel tray with grid	Chiusura automatica delle porte con temperatura ambiente > 50°C Automatic closing system when ambient T° > 50°C
TYPE 90 RADIO T 239 X	590x600x1980	450x430x1848/1550	60 / 80	350	3	Si Yes	Si Yes



CE EN¹⁴⁴⁷⁰⁻¹
16121 SEVERA

RADIO CASE

TYPE 30

RESISTENZA AL FUOCO CERTIFICATA
CERTIFIED FIRE RESISTANCE



RADIO C 500 X

RESISTENZA AL FUOCO CERTIFICATA 30 MINUTI (TYPE 30)

Armadio portatile per 4 bottiglie da 1 litro o 1 bottiglia da 5 litri con vasca. Completo di carrello per trasporto.

CERTIFIED FIRE RESISTANCE
30 MINUTES (TYPE 30)

Portable safety cabinet for n. 4 one-litre bottles or n. 1 five-litre bottle with sump. Complete with trolley.

RADIO CASE

TYPE 90



ARMADI DI SICUREZZA PER PRODOTTI RADIOATTIVI CERTIFICATI SECONDO LA NORMA EN 14470-1
SAFETY CABINETS FOR RADIOACTIVE PRODUCTS CERTIFIED ACCORDING TO EN 14470-1

RESISTENZA AL FUOCO CERTIFICATA 90 minuti (TYPE 90)

CERTIFIED FIRE RESISTANCE 90 minutes (Type 90)



CSF606XMY11

MODELLI MODELS	Dimensioni esterne LxPxA (mm) Outside Dimensions WxDxH (mm)	Dimensioni interne LxPxA (mm) Inside Dimensions WxDxH (mm)	Capacità bottiglie da 1 litro per armadio 1 litre bottle capacity for cabinet	Peso Weight	Numero ripiani in acciaio inox Number of stainless steel shelves	Vasca con griglia in acciaio verniciato Tray with grid in varnished steel	Chiusura automatica delle porte con temperatura ambiente > 50°C Automatic closing system when ambient T° > 50°C
TYPE 30 RADIO C 500 X	340x340x400	200x200x265	4	45	No	Solo vasca Only tray	Si Yes
TYPE 90 CSF606XMY11	590x500x620+80	440x340x510/345	10 / 12	150	No	Si Yes	Si Yes

* A seconda dei mercati According to the market

ACCESSORI OPZIONALI RADIO TYPE OPTIONAL RADIO TYPE ACCESSORIES	CODICE CODE	Dimensioni LxPxA(mm) Dimensions WxDxH(mm)
Ripiano in acciaio inox per RADIO T 239 X Stainless steel shelf for RADIO T 239 X	RIP60MY	407x385x25
Aspiratore anticintilla in box metallico. Impianto elettrico e cavo di alimentazione Spark proof suction unit in a metal box electrical system and power lead	DIAM125BP	290x290x270
Aspiratore ATEX in box metallico impianto elettrico e cavo di alimentazione ATEX suction unit in a metal box electrical system and power lead	CSF100ABPMY11	257x265x335
Box portafiltro Filter holder box	BP100MY11	140x250x90
Filtro a carbone attivo Activated carbon filter	RSOL	
Timer giornaliero Daily timer	TIM24	
Estintore automatico interno o esterno Automatic extinguisher for indoors or outdoors	ESTINTORE	
Allarme Alarm	AT100	

COSTRUITI COMPLETAMENTE IN ACCIAIO INOX CON SCHERMATURA IN PIOMBO (2 MM).
COMPLETELY BUILT IN STAINLESS STEEL WITH LEAD SCREENING (2 MM)

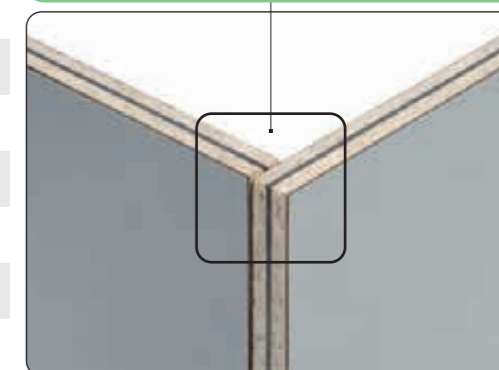



Stoccaggio Esterno *Outdoor Storage*

A DEPOSITI IN ACCIAIO PER LO STOCCAGGIO ALL'ESTERNO DI FUSTI
OUTDOOR STORAGE STEEL DEPOSITS FOR DRUMS **119**

B DEPOSITI IN ACCIAIO PER LO STOCCAGGIO ALL'ESTERNO DI CISTERNETTE
OUTDOOR STORAGE STEEL DEPOSITS FOR IBCs **135**

C SISTEMI DI COPERTURA PER VASCHE DI RACCOLTA
COVER SYSTEM FOR SPILL PALLETS **144**

D DEPOSITI IN POLIETILENE PER LO STOCCAGGIO ALL'ESTERNO
OUTDOOR STORAGE POLYETHYLENE DEPOSITS **147**

E MODUL CONTAINER
MODUL CONTAINER **155**

F CONTAINER DI STOCCAGGIO
STORAGE CONTAINERS **197**

G CAMERE TERMICHE DI STOCCAGGIO
THERMAL STORAGE ROOMS **221**

INFORMAZIONI UTILI E MODALITÀ D'USO HOW TO USE & USEFUL INFORMATION

CALCOLO DELLA CAPIENZA

La legge per i bacini di contenimento dice che la capacità minima deve essere: non inferiore a 1/3 del volume totale stoccato; pari al volume del contenitore più grande stoccato.

Le disposizioni normative circa il volume di raccolta potrebbero cambiare nei diversi stati europei ed extraeuropei, vi suggeriamo di verificare con le autorità competenti e interpellarci per qualsiasi soluzione dedicata.

CAPACITY CALCULATION

The regulations concerning the spill capacity may vary in the different countries, please check with the authority and ask us for customized solutions.

MOVIMENTAZIONE

La movimentazione dei depositi deve avvenire sempre a vuoto. I depositi sono progettati appositamente per essere inforcati e spostati con transpallet o carrello elevatore.

HANDLING

The deposits handling must be done always empty, NO loads upon it. The deposits are expressly designed for the handling with pallets truck or forklift.

CONFORMITÀ

Ogni modello è stato progettato e realizzato in conformità ai requisiti richiesti dalle norme internazionali: UNI EN ISO 3834-2: 2006 e UNI EN ISO 9001: 2015. I modelli con in alto nella pagina il logo StawaR  rispettano la relativa direttiva.

CONFORMITY

Each model is designed and manufactured in accordance with the requirements of the international standards: UNI EN ISO 3834-2: 2006; and UNI EN ISO 9001: 2015. The model with the StawaR logo  at the top of the page follow rights decrees.

PANNELLI MONITORI

Ogni modello ha in dotazione specifici pannelli monitori applicati sull'attrezzatura, per richiamare l'attenzione sui pericoli.

WARNING PANELS

Each model features specific warning panels fitted to the equipment, to draw attention on danger.

DEPOSITI IN ACCIAIO PER LO STOCCAGGIO ALL'ESTERNO DI FUSTI

OUTDOOR STORAGE STEEL DEPOSITS FOR DRUMS

Progettati per lo stoccaggio all'esterno di sostanze pericolose, con vasca di contenimento certificata e grigliato zincato rimovibile. Ideali per lo stoccaggio di diverse tipologie di contenitori grazie all'ampia superficie di accesso e movimentazione. Protezione ottimale contro le intemperie.

Designed for outdoor storage of dangerous and flammable substances, certified spill pallet with galvanized removable grid. Suitable for multipurpose storage solutions thanks to the large access and easy handling. Protection against weathering.





ECO 710/B07

SU RICHIESTA
ACCESSORIABILE CON:
Soluzione composta da
ECO 710

- accessoriato con:
- 1 coppia montanti **Cod. MN 07**
 - 2 coppie mensole **Cod. ME 07**
 - 1 coppia supporti fusti **Cod. SF 07**
 - 1 grigliato ridotto **Cod. GR 07**

ON DEMAND EQUIPPED WITH:
Unit composed by
ECO 710
equipped with:

- 1 pair of uprights **Cod. MN 07**
- 2 pairs of shelves **Cod. ME 07**
- 1 pair of drum supports **Cod. SF 07**
- 1 reduced grille **Cod. GR 07**

DESCRIZIONE TECNICA

- Vasca di raccolta in lamiera spessore 3 mm con grigliato zincato
- Volume di raccolta 214 litri
- Altezza da terra 100 mm per consentire il trasporto con carrello elevatore
- Il coperchio in lamiera è azionato da ammortizzatori a gas che ne consentono un'agevole apertura e chiusura.

TECHNICAL DESCRIPTION

- Collection tank in sheet metal 3 mm thick with galvanized grille
- Collection volume 214 l.
- Height off the ground 100 mm to allow transportation with a fork-lift truck
- The sheet metal cover is operated by gas shock-absorbers which allow handy opening and closing.



ECO 710 L

SU RICHIESTA DISPONIBILE CON PARETE
POSTERIORE E LATERALI IN LAMIERA
(dotato di griglie di aerazione)

AVAILABLE ON REQUEST WITH BACK & SIDES IN
SHEET METAL
(Fitted with an aeration grille)

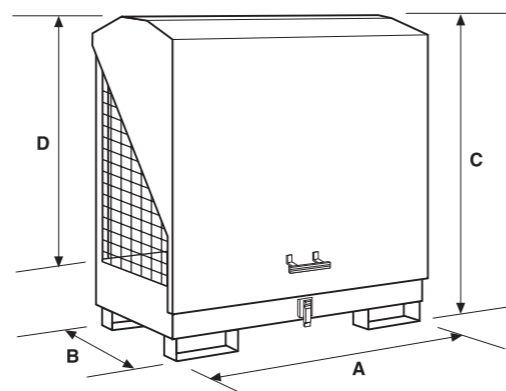

MODELLO MODEL	DIMENSIONI DIMENSIONS				
	A	B	C	D	E
ECO 710	1380	910	1520	1085	2240

Capacità di stoccaggio 2 fusti lt. 200
Storage capacity 2x200 l drums

Portata piani aggiuntivi
Capacity of additional shelves 150 Kg



ECO 714/C07

SU RICHIESTA ACCESSORIABILE CON:

- 1 coppia montanti **Cod. MN 07**
- 2 coppie mensole **Cod. ME 07**
- 2 coppie supporti per fusti **Cod. SF 07**

OPTIONALS ON REQUEST:

- 1 pair of uprights **Cod. MN 07**
- 2 pairs of shelves **Cod. ME 07**
- 2 pairs of drum supports **Cod. SF 07**

- Idoneo per sostanze infiammabili.
- Pareti laterali con prese d'aria a forma lamellare per garantire il necessario ricambio d'aria.
- Idoneo per l'installazione all'aperto.
- La possibilità di chiusura con lucchetto protegge il contenuto dalle persone non autorizzate.

- Suitable for flammable substances.
- Louvered sides for air intake to ensure required ventilation.
- Suitable for outdoor installation.
- Can be padlocked to protect contents from unauthorized persons.

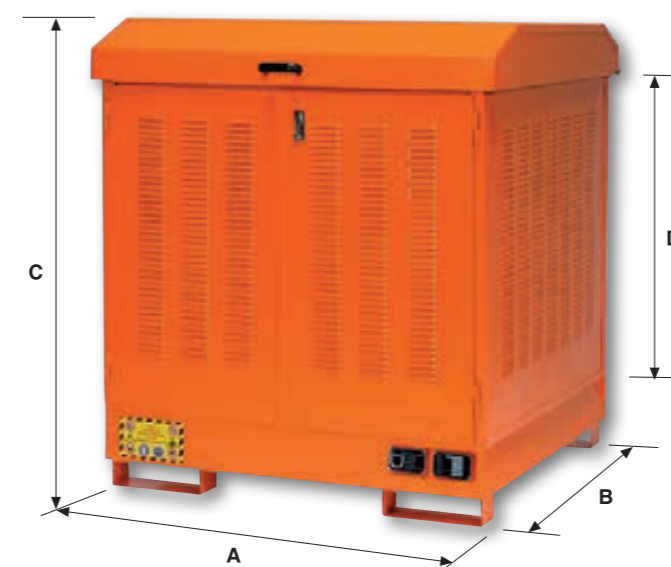

Idoneo per lo stoccaggio di sostanze pericolose ed infiammabili
Suitable for storing hazardous and flammable substances

DEPOSITO PER INFIAMMABILI

Il deposito per sostanze pericolose è utilizzato per lo stoccaggio fino a 4 fusti da 200 litri. Con l'allestimento all'interno di una scaffalatura è possibile sia lo stoccaggio in orizzontale di fusti da 60 litri, sia la sistemazione di piccoli contenitori.

FLAMMABLE SUBSTANCES STORAGE DEPOSITS

The dangerous substance storage deposit is used for storing up to four 200 l drums. When fitted with internal shelving it is possible to store 60 l drums horizontally as well as small containers.

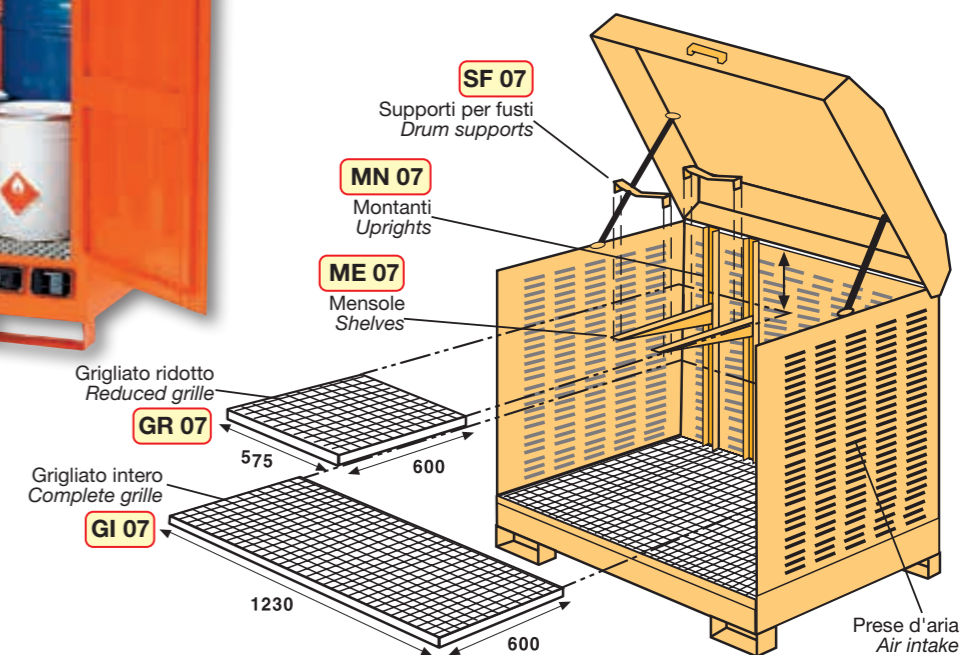

ECO 714

MODELLO MODEL	DIMENSIONI DIMENSIONS				Capacità di stoccaggio Storage capacity
	A	B	C	D	
ECO 712	1350	860	1570	1080	2 fusti da 200 lt. direttamente su grigliato o su europallet 1200x800 2x200 l drums directly on grille or on europallet 1200x800
ECO 714	1350	1260	1540	1080	4 fustida 200 lt. direttamente su grigliato o su pallet 1200x1200 4x200 l drums directly on grille or on pallet 1200x1200
ECO 714H*	1350	1260	1645	1080	

*Capacità: 50% del volume stoccabile - Capacity: 50% of the storage volume capacity

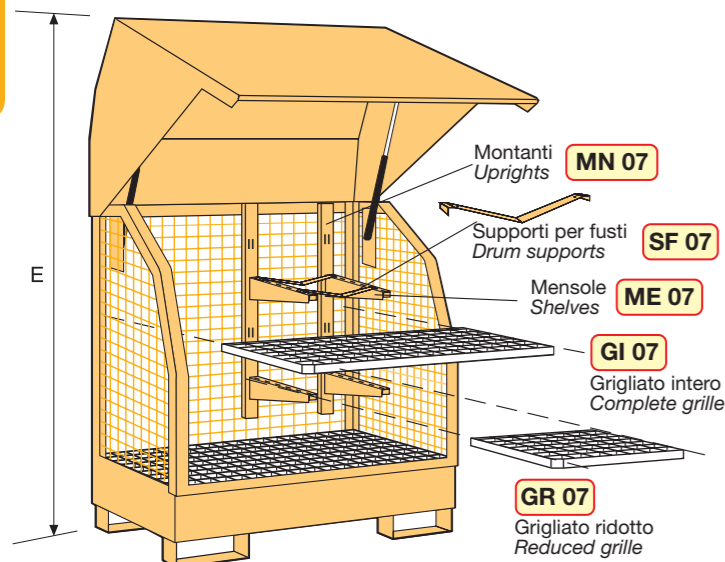

Possibilità di combinare lo stoccaggio verticale ed orizzontale e/o di piccoli contenitori utilizzando allestimenti interni componibili

Possibility of combining vertical and horizontal storage and/or small containers using modular internal components



ECO 704

SICUREZZA ALL'ESTERNO

Per facili operazioni di carico e scarico il coperchio del contenitore è sostenuto da ammortizzatori a gas. La robustezza del coperchio e delle porte (possibilità di chiusura con lucchetto) protegge il contenuto dalle persone non autorizzate. Dotato di griglie di aerazione.

SAFETY OUTDOORS

To facilitate loading and unloading operations the cover of the container is supported by gas shock-absorbers. The sturdiness of the cover and doors (can be padlocked) protects the contents from unauthorised persons. Fitted with an aeration grille.



ECO 701



ECO 702

MODELLO MODEL	DIMENSIONI DIMENSIONS				Capacità di stoccaggio Storage capacity
	A	B	C	D	
ECO 701	870	870	1600	970	1 fusto da 200 lt. direttamente su grigliato 1x200 l drum directly on grille
ECO 702	1350	860	1570	1080	2 fusti da 200 lt. direttamente su grigliato o su europallet 1200x800 2x200 l drums directly on grille or on europallet 1200x800
ECO 704	1350	1260	1540	1080	4 fustida 200 lt. direttamente su grigliato o su pallet 1200x1200 4x200 l drums directly on grille or on pallet 1200x1200
ECO 704H*	1350	1260	1645	1080	

*Capacità: 50% del volume stoccabile - Capacity: 50% of the storage volume capacity

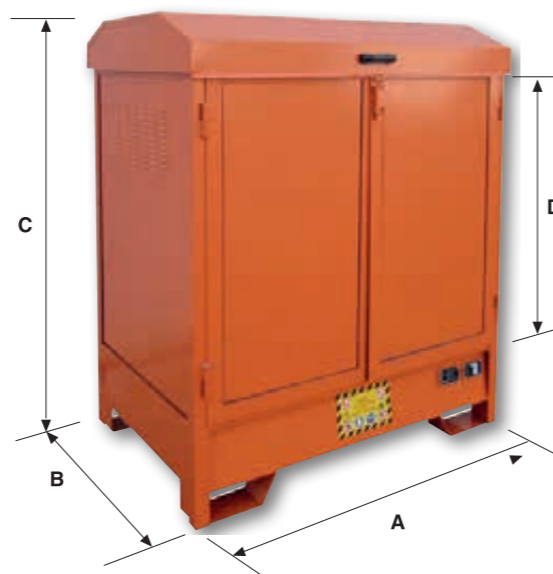
**i ACCESSORI DISPONIBILI SU RICHIESTA**

Questi depositi possono alloggiare supporti opzionali per lo stoccaggio in orizzontale di fusti da 200 litri e fusti da 60 litri - vedi pag. 24

OPTIONALS AVAILABLE ON REQUEST

These outdoor deposits can be equipped with internal support for the horizontally storage of 200 and 60 litre drums - see page 24.



ECO 704

SU RICHIESTA DISPONIBILI ANCHE NELLA VERSIONE ZINCATA A CALDO
AVAILABLE ON REQUEST ALSO IN THE HOT DIP GALVANIZED FINISHING



ECO 704Z

VERSIONE ZINCATA

Depositi di stoccaggio per fusti disponibili a richiesta anche nella versione zincata. Garantiscono una maggiore resistenza agli agenti atmosferici. Questi depositi consentono il posizionamento dei fusti direttamente sul grigliato o su pallet.

GALVANIZED VERSION

Storage deposits for 200 Lt drums available on request also in the galvanized version. Ensure a high resistance against weathering. These containers are designed to store drums directly on grid or on pallet.



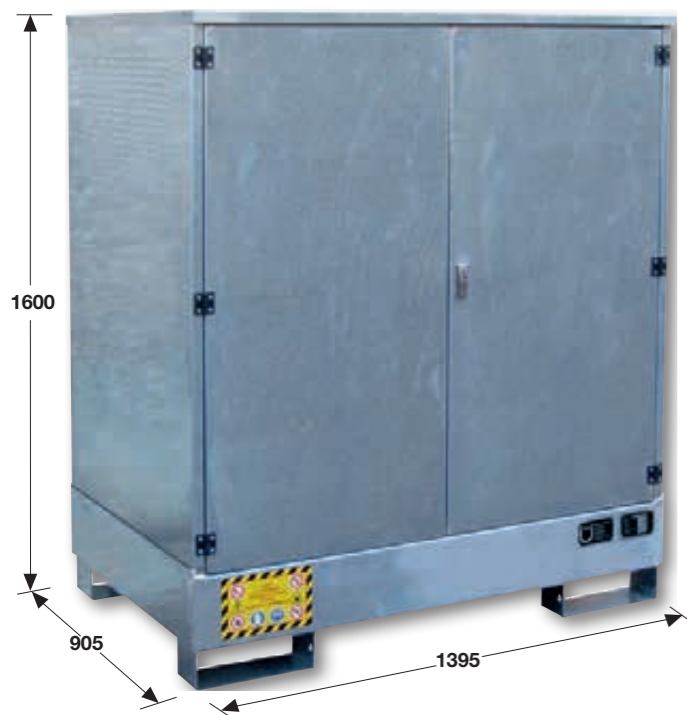

Questi armadi, dal design innovativo, sono costruiti interamente in lamiera zincata e sono quindi ideali per l'installazione all'aperto. Permettono lo stoccaggio di sostanze pericolose o liquidi infiammabili.

L'armadio è dotato di:

- 2 porte a battente per apertura facilitata e riduzione degli ingombri
- sistema di chiusura con maniglia a scomparsa
- piano d'appoggio interno in grigliato zincato rimuovibile
- vasca di raccolta integrata
- griglie di ventilazione

A richiesta possono essere sovraverniciati in colore a scelta cliente secondo tabelle RAL.

CAPACITÀ DI STOCCAGGIO:
MOD ECO 792Z = 2 fusti da lt 200 direttamente su grigliato o su europallet da mm 1200x800



ECO 792Z

MODELLO MODEL	ECO 792Z
Misure esterne: Larg. x Prof. x Alt. (mm) External dimensions: Width x Depth x Height (mm)	1395x905x1600
Luce netta vano porta: Larg. x Alt. (mm) Net door opening: Width x Height (mm)	1290x1250
Volume di raccolta (Lt.) Collection volume (l.)	209

This storage cabinets, with an innovative design, are made entirely of galvanized sheet metal and are suitable for outdoor installation. Ideal for the storage of hazardous liquids or flammable substances.

The cabinet is equipped by:

- 2 lockable wing doors for easy use and size reduction
- closing system with retractable handle
- internal removable galvanized grid
- integrated sump
- ventilation grilles

On demand they can be over painted in RAL colour.

STORAGE CAPACITY:
MOD. ECO 792Z = 2 drums of 200 lt directly on grid or on europallet mm 1200x800



ECO 792Z



Questi armadi, dal design innovativo, sono costruiti interamente in lamiera zincata e sono quindi ideali per l'installazione all'aperto. Permettono lo stoccaggio di sostanze pericolose o liquidi infiammabili.

L'armadio è dotato di:

- 2 porte a battente per apertura facilitata e riduzione degli ingombri
- sistema di chiusura con maniglia a scomparsa
- piano d'appoggio interno in grigliato zincato rimuovibile
- vasca di raccolta integrata
- griglie di ventilazione

A richiesta possono essere sovraverniciati in colore a scelta cliente secondo tabelle RAL.

CAPACITÀ DI STOCCAGGIO:
MOD ECO 794Z = 4 fusti da lt 200 direttamente su grigliato o su pallet da mm 1200x1200



ECO 794Z

MODELLO MODEL	ECO 794Z
Misure esterne: Larg. x Prof. x Alt. (mm) External dimensions: Width x Depth x Height (mm)	1395x1310x1660
Luce netta vano porta: Larg. x Alt. (mm) Net door opening: Width x Height (mm)	1290x1250
Volume di raccolta (Lt.) Collection volume (l.)	400

This storage cabinets, with an innovative design, are made entirely of galvanized sheet metal and are suitable for outdoor installation. Ideal for the storage of hazardous liquids or flammable substances.

The cabinet is equipped by:

- 2 lockable wing doors for easy use and size reduction
- closing system with retractable handle
- internal removable galvanized grid
- integrated sump
- ventilation grilles

On demand they can be over painted in RAL colour.

STORAGE CAPACITY:
MOD. ECO 794Z = 4 drums of 200 lt directly on grid or on pallet mm 1200x1200



ECO 794Z



ECO 7922P

Questi armadi multiuso permettono di stoccare in sicurezza sostanze potenzialmente pericolose ed inquinanti contenute in fusti o piccoli contenitori. Un prodotto polifunzionale capace di adattarsi alle diverse esigenze di stoccaggio. Realizzati in solida struttura d'acciaio zincata a caldo, sono resistenti anche agli agenti atmosferici per questo ideali anche per un uso esterno.

- CARATTERISTICHE PRINCIPALI**
- Vasca di contenimento certificata di grande capacità contro sversamenti accidentali, dotata di grigliato rimovibile
 - Porte a battente con chiusura a chiave e doppio comparto interno separato
 - Ripiani regolabili e rimovibili in acciaio zincato posizionati su cremagliera per adattarsi alle diverse necessità
 - Pareti laterali con prese d'aria per lo stoccaggio di sostanze infiammabili

MODELLO ECO 7922P
equipaggiato con 2 ripiani in acciaio zincato rimovibili - un vano libero per lo stoccaggio in verticali di un fusto da Lt. 200

MODEL ECO 7922P
equipped with: 2 removable galvanized sheet metal shelves and a free compartment for the horizontally storage of a 200 Lt drums.



ECO 7923P

MODELLO ECO 7923P equipaggiato con 2+1 ripiani in acciaio zincato rimovibili
MODEL ECO 7923P equipped with: 2+1 removable galvanized sheet metal shelves

These multi-purpose cabinets allow you to safely store potentially hazardous substances and pollutants contained in drums or small containers. A multifunctional product that can adapt to the different needs of storage. Made of solid structure of galvanized sheet metal, are also suitable for external use.

- KEY FEATURES**
- Certified large capacity collection sump with removable grid - specific against accidental spills
 - Swinging doors with lock and double inner compartment
 - Adjustable and removable galvanized shelves placed on a rack-rail to suit different storage needs.
 - Side panels with air vents for the storage of flammable substances

MODELLO MODEL	ECO 7922P	ECO 7923P
Misure esterne: Larg. x Prof. x Alt. (mm) External dimensions: Width x Depth x Height (mm)	1395x905x1600	1395x905x1600
Luce netta vano porta: Larg. x Alt. (mm) Net door opening: Width x Height (mm)	1290x1250	1290x1250
Volume di raccolta (Lt.) Collection volume (l.)	209	209

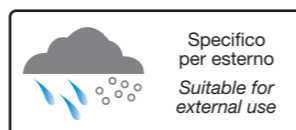

Questi armadi multiuso permettono di stoccare in sicurezza sostanze potenzialmente pericolose ed inquinanti contenute in fusti o piccoli contenitori. Un prodotto polifunzionale capace di adattarsi alle diverse esigenze di stoccaggio. Realizzati in solida struttura d'acciaio zincata a caldo, sono resistenti anche agli agenti atmosferici per questo ideali anche per un uso esterno.

- CARATTERISTICHE PRINCIPALI**
- Vasca di contenimento certificata di grande capacità contro sversamenti accidentali, dotata di grigliato rimovibile.
 - Porte a battente con chiusura a chiave e doppio comparto interno separato
 - Ripiani regolabili e rimovibili in acciaio zincato posizionati su cremagliera per adattarsi alle diverse necessità
 - Pareti laterali con prese d'aria per lo stoccaggio di sostanze infiammabili



ECO 7924P

MODELLO ECO 7924P equipaggiato di: 4 ripiani in acciaio zincato rimovibili
MODEL ECO 7924P equipped with: 4 removable galvanized sheet metal shelves



ECO 7924P

These multi-purpose cabinets allow you to safely store potentially hazardous substances and pollutants contained in drums or small containers. A multifunctional product that can adapt to the different needs of storage. Made of solid structure of galvanized sheet metal, are also suitable for external use.

- KEY FEATURES**
- Certified large capacity collection sump with removable grid - specific against accidental spills
 - Swinging doors with lock and double inner compartment
 - Adjustable and removable galvanized shelves placed on a rack-rail to suit different storage needs.
 - Side panels with air vents for the storage of flammable substances

ARMADI MULTIUSO PER LO STOCCAGGIO IN ESTERNO ED ALL'INTERNO DI FUSTI E PICCOLI CONTENITORI
OUTDOOR & INDOOR MULTIPURPOSE STORAGE CABINETS FOR DRUMS AND SMALL CONTAINERS

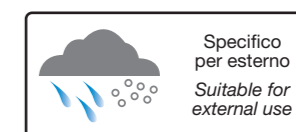

MODELLO MODEL	ECO 7924P
Misure esterne: Larg. x Prof. x Alt. (mm) External dimensions: Width x Depth x Height (mm)	1395x905x1600
Luce netta vano porta: Larg. x Alt. (mm) Net door opening: Width x Height (mm)	1290x1250
Volume di raccolta (Lt.) Collection volume (l.)	209



ECO 782

Deposito di stoccaggio munito di piano di appoggio per consentire lo sgocciolamento dei filtri direttamente nei fusti. Il piano di appoggio, modellato a doppio imbuto, è ispezionabile sollevando le due griglie.

Storage deposit with supporting surface for filter dripping directly into drum. The supporting surface, with double-funnel shape, can be inspected by lifting the two grilles

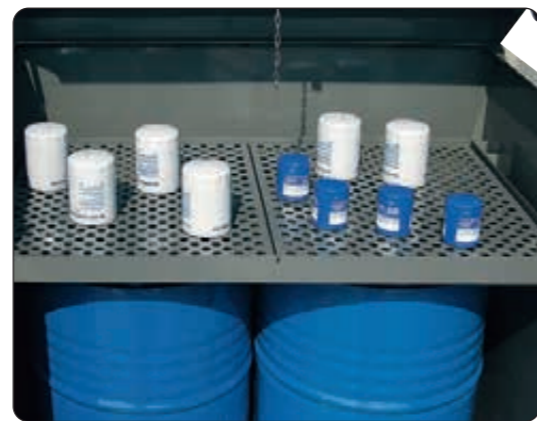

ECO 782

Descrizione tecnica:

VASCA DI RACCOLTA IN LAMIERA SPESSA 3 MM CON GRIGLIATO ZINCATO

- Volume di raccolta 214 litri
- Il coperchio in lamiera è azionato da ammortizzatori a gas che ne consentono un'agevole apertura e chiusura.

Technical description:

COLLECTION TANK IN SHEET METAL 3 MM THICK WITH GALVANIZED GRILLE

- Collection volume 214 litres
- The sheet metal cover is operated by gas shock-absorbers which allow handy opening and closing.

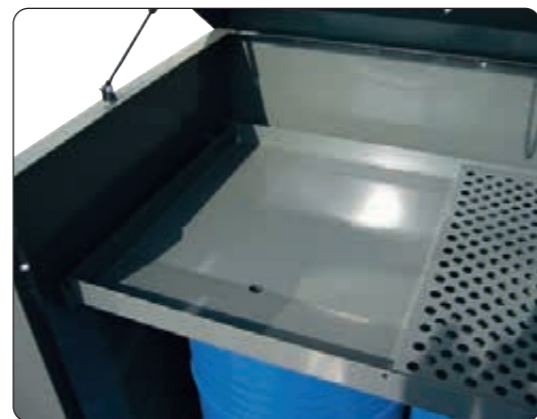

ECO 722



LE MISURE INTERNE
CONSENTONO L'UTILIZZO DI
POMPE DI TRAVASO ED IMBUTI
THE INTERNAL
MEASUREMENTS ALLOW THE
USE OF TRANSFER PUMPS AND
FUNNELS



A RICHIESTA TETTO ISOLANTE
ON REQUEST INSULATED TOP



- Idoneo per installazione all'aperto
- Rivestimento esterno realizzato in lamiere zincate sovraverniciate
- Gancio di sicurezza per bloccare la porta in posizione aperta
- Vasca di raccolta della capacità di 214 litri
- Piano d'appoggio in grigliato zincato amovibile per la pulizia della vasca di raccolta.
- Suitable for outdoor installation
- Outer covering in galvanised and overpainted sheet metal
- Safety fastener to keep the doors open
- Collection tank capacity – 214 litres
- Galvanised grid base that can be removed to clean the collection tank.
- Door with lock and key
- Optional ventilation grilles for storing flammable material with transit area equivalent to one thirtieth of the layout surface (Circular of the Italian Ministry of Internal Affairs no. 8 dated 17/04/1985)

MODELLO MODEL	ECO 722
Misure esterne: Larg. x Prof. x Alt. (mm) External dimensions: Width x Depth x Height (mm)	1360x920x1845
Luce netta vano porta: Larg. x Alt. (mm) Net door opening: Width x Height (mm)	1250x1460
Volume di raccolta (Lt.) Collection volume (l.)	214
ACCESSORI ACCESSORIES	ECO 722
Prese d'aria per materiali infiammabili Air inlets for flammable materials	GV 722



ECO 724



LE MISURE INTERNE
CONSENTONO L'UTILIZZO DI
POMPE DI TRAVASO ED IMBUTI

THE INTERNAL
MEASUREMENTS ALLOW THE
USE OF TRANSFER PUMPS AND
FUNNELS

- Idoneo per installazione all'aperto
 - Rivestimento esterno realizzato in lamiera zincate sovraverniciate
 - Gancio di sicurezza per bloccare la porta in posizione aperta
 - Vasca di raccolta della capacità di 271 litri
 - Piano d'appoggio in grigliato zincato amovibile per la pulizia della vasca di raccolta.
- Suitable for outdoor installation
 - Outer covering in galvanised and overpainted sheet metal
 - Safety fastener to keep the doors open
 - Collection tank capacity – 271 litres
 - Galvanised grid base that can be removed to clean the collection tank.
 - Door with lock and key
 - Optional ventilation grilles for storing flammable material with transit area equivalent to one thirtieth of the layout surface (Circular of the Italian Ministry of Internal Affairs no. 8 dated 17/04/1985)



A RICHIESTA TETTO
ISOLANTE
ON REQUEST INSULATED
TOP

ACCESSORI E SISTEMI PER LA MOVIMENTAZIONE DEI FUSTI
ACCESSORIES AND SYSTEMS FOR HANDLING DRUMS



IMBUTI PER FUSTI
FUNNELS FOR DRUMS



POMPE A LEVA AD AZIONAMENTO
MANUALE CONSIGLIATE PER
IDROCARBURI.
MANUAL LEVER PUMP SUGGESTED
FOR HYDROCARBON.



1815

MODELLO MODEL	ECO 724
Misure esterne: Larg. x Prof. x Alt. (mm) External dimensions: Width x Depth x Height (mm)	1360x1320x1815
Luce netta vano porta: Larg. x Alt. (mm) Net door opening: Width x Height (mm)	1250x1460
Volume di raccolta (Lt.) Collection volume (l.)	271
ACCESSORI ACCESSORIES	ECO 724
Prese d'aria per materiali infiammabili Air inlets for flammable materials	GV 724



Gli armadi per acidi e basi ECO 722 XP e ECO 724 XP a tetto fisso sono stati concepiti per stoccare all'esterno fino a 4 fusti da 200 litri, contenenti liquidi corrosivi.

La vasca di raccolta è costruita interamente in acciaio inox ed il piano di appoggio è in polietilene, in questo modo le sostanze aggressive fuoriuscite accidentalmente dai fusti vengono trattenute senza pericolo di perdite dall'apposito bacino di contenimento.

Il piano di appoggio in polietilene è amovibile per consentire una agevole pulizia.

- Vasca di raccolta in acciaio inox
- Piano di appoggio in polietilene
- Rivestimento esterno realizzato in lamiera zincate sovraverniciate
- Gancio di sicurezza per bloccare le porte in posizione aperta
- Altezza interna tale da consentire l'utilizzo di pompe di travaso o imbuto collocati sul fusto.
- Griglie di ventilazione opzionali per lo stoccaggio di materiale infiammabile con area di passaggio pari ad un trentesimo della superficie in pianta (Circolare del Ministero degli Interni n°8 del 17/04/1985).

The lockers for acids and bases ECO 722 XP and ECO 724 XP with fixed roof are designed for the outdoor storage up to 4 x 200 litre drums containing corrosive liquids. The collection tank is made entirely of stainless steel and the supporting surface is in polyethylene. This way any aggressive substances that have accidentally leaked out of the drums are withheld without the danger of leaks from the special retention basin. The polyethylene supporting surface is removable for easier cleaning.

- Stainless-steel collection tank
- Polyethylene supporting surface
- Outer covering in galvanised and overpainted sheet metal
- Safety fastener to keep the doors open
- Plenty of room inside to use a transfer pump or funnels on the drum
- Optional ventilation grilles for storing inflammable materials with transit area equivalent to one thirtieth of the layout surface (Circular of the Italian Ministry of Internal Affairs no. 8 dated 17/04/1985).

A RICHIESTA TETTO ISOLANTE
ON DEMAND INSULATED TOP

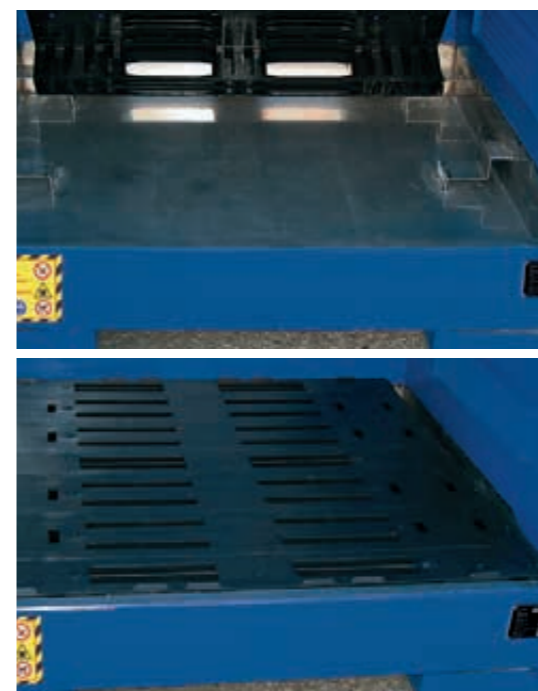

ECO 724 XP



1460

MODELLO MODEL	ECO 722 XP	ECO 724 XP
Misure esterne: Larg. x Prof. x Alt. (mm) External dimensions: Width x Depth x Height (mm)	1360x920x1845	1360x1320x1815
Luce netta vano porta: Larg. x Alt. (mm) Net door opening: Width x Height (mm)	1250x1460	1250x1460
Volume di raccolta (Lt.) Collection volume (l.)	214	271
Portata grigliato sulla vasca di raccolta (Kg/mq) Capacity of grille on collection tank (kg/sq m)	850	850
ACCESSORI ACCESSORIES	ECO 722 XP	ECO 724 XP
Prese d'aria per materiali infiammabili Air inlets for flammable materials	GV 722	GV 724



ECO 700 IT

Nell'immagine il modello ECO 700 IT, costruito con le pareti e le porte in sandwich di lana minerale di 50 mm posto fra le lamiere zincate e sovraverniciate. Questo deposito è la soluzione ottimale per stoccare all'esterno fino a 4 fusti da 200 litri in posizione orizzontale al riparo dagli sbalzi termici troppo elevati. È disponibile anche la versione senza isolamento termico, modello ECO 700.

La scaffalatura interna è fornita di serie e permette di realizzare una stazione di travaso integrabile con i supporti per taniche e i supporti girevoli per fusti, entrambi opzionali.

- Rivestimento esterno realizzato in lamiere zincate sovraverniciate
- Tetto di copertura in sandwich di lana minerale di 50 mm fra lamiere zincate sovraverniciate
- Ganci di sicurezza per bloccare le porte in posizione aperta
- Vasca di raccolta della capacità di 270 litri
- Piano d'appoggio in grigliato zincato amovibile per consentire la pulizia della vasca di raccolta
- Porta con chiusura a chiave
- Griglie di ventilazione opzionali per lo stoccaggio di materiale infiammabile con area di passaggio pari ad un trentesimo della superficie in pianta (Circolare del Ministero degli Interni n° 8 del 17/04/1985)
- Opzionale: possibilità di rivestimento antiacido della vasca di raccolta oppure realizzazione della vasca stessa interamente in acciaio inossidabile per sostanze corrosive.



ECO 700

i ISOLAMENTO TERMICO
HEAT INSULATION



SGF 014Z
Supporto girevole per lo stoccaggio dei fusti
Rotating support for stocking drums



SPT 011Z
Supporto per travaso zincato
Galvanized support for transfer operations

MODELLO MODEL	ECO 700	ECO 700 IT
Capacità fusti da 200 litri <i>200 l. drum capacity</i>	4	4
Misure esterne: Larg. x Prof. x Alt. (mm) <i>External dimensions: Width x Depth x Height (mm)</i>	1765x1350x2550	1880x1450x2550
Luce netta vano porta: Larg. x Alt. (mm) <i>Net door opening: Width x Height (mm)</i>	1525x2160	1630x2165
Profondità interna utile (mm) <i>Inner working depth (mm)</i>	1230	1250
ACCESSORI ACCESSORIES	ECO 700	ECO 700 IT
Prese d'aria per materiali infiammabili <i>Air inlets for flammable materials</i>	GV 700	GV 700
Supporti girevoli per fusti (una coppia) <i>Rotating supports for drums (pair)</i>	SGF 014Z	SGF 014Z
Supporto per taniche in lamiera zincata <i>Support for cans in galvanised sheet metal</i>	SPT 011Z	SPT 011Z
Supporto per taniche in polietilene <i>Support for cans in polyethylene</i>	209 411	209 411

IT= ISOLAMENTO TERMICO IT= HEAT INSULATION



ECO 700 IT120

ECO 700 IT120 costruito con le pareti e le porte in sandwich di lana minerale di 100 mm posto fra lamiere zincate e sovraverniciate. Questo deposito è la soluzione ottimale per stoccare all'esterno fino a n. 4 fusti da 200 litri in posizione orizzontale al riparo dagli sbalzi termici troppo elevati. La scaffalatura interna è fornita di serie e permette di realizzare una stazione di travaso integrabile con i supporti per taniche e i supporti girevoli per fusti, entrambi opzionali.

- Ganci di sicurezza antivento per bloccare le porte in posizione aperta;
- Vasca di raccolta della capacità di 270 litri;
- Piano di appoggio in grigliato zincato amovibile per consentire la pulizia della vasca di raccolta;
- Porta con chiusura a chiave;
- Griglie di ventilazione opzionali per lo stoccaggio di materiale infiammabile con area di passaggio pari ad 1/30 della superficie in pianta (Circolare del Ministero degli Interni n. 8 del 17/04/1985);
- Opzionale: possibilità di rivestimento antiacido della vasca di raccolta oppure realizzazione della vasca stessa interamente in acciaio inossidabile per sostanze corrosive.

A RICHIESTA:

- PORTE APRIBILI A 270°
- DISPONIBILE CON PIANI D'APPOGGIO GRIGLIATI

i ISOLAMENTO TERMICO IT120
HEAT INSULATION IT120



MODELLO MODEL	ECO 700 IT 120
Capacità fusti da 200 litri <i>200 l. drum capacity</i>	4
Misure esterne: Larg. x Prof. x Alt. (mm) <i>External dimensions: Width x Depth x Height (mm)</i>	2000x1550x2700
Luce netta vano porta: Larg. x Alt. (mm) <i>Net door opening: Width x Height (mm)</i>	1630x2160
Profondità interna utile (mm) <i>Inner working depth (mm)</i>	1250
ACCESSORI ACCESSORIES	ECO 700 IT 120
Prese d'aria per materiali infiammabili <i>Air inlets for flammable materials</i>	GV 700
Supporti girevoli per fusti (una coppia) <i>Rotating supports for drums (pair)</i>	SGF 014Z
Supporto per taniche in lamiera zincata <i>Support for cans in galvanised sheet metal</i>	SPT 011Z
Supporto per taniche in polietilene <i>Support for cans in polyethylene</i>	209 411

IT= ISOLAMENTO TERMICO IT= HEAT INSULATION



INFORMAZIONI UTILI E MODALITÀ D'USO HOW TO USE & USEFUL INFORMATION

CALCOLO DELLA CAPIENZA

La legge per i bacini di contenimento dice che la capacità minima deve essere: non inferiore a 1/3 del volume totale stoccato; pari al volume del contenitore più grande stoccato.

Le disposizioni normative circa il volume di raccolta potrebbero cambiare nei diversi stati europei ed extraeuropei, vi suggeriamo di verificare con le autorità competenti e interpellarci per qualsiasi soluzione dedicata.

CAPACITY CALCULATION

The regulations concerning the spill capacity may vary in the different countries, please check with the authority and ask us for customized solutions.

MOVIMENTAZIONE

La movimentazione dei depositi deve avvenire sempre a vuoto. I depositi sono progettati appositamente per essere inforcati e spostati con transpallet o carrello elevatore.

HANDLING

The deposits handling must be done always empty, NO loads upon it. The deposits are expressly designed for the handling with pallets truck or forklift.

CONFORMITÀ

Ogni modello è stato progettato e realizzato in conformità ai requisiti richiesti dalle norme internazionali: UNI EN ISO 3834-2: 2006 e UNI EN ISO 9001: 2015.

CONFORMITY

Each model is designed and manufactured in accordance with the requirements of the international standards: UNI EN ISO 3834-2: 2006; and UNI EN ISO 9001: 2015.

PANNELLI MONITORI

Ogni modello ha in dotazione specifici pannelli monitori applicati sull'attrezzatura, per richiamare l'attenzione sui pericoli.

WARNING PANELS

Each model features specific warning panels fitted to the equipment, to draw attention on danger.

DEPOSITI IN ACCIAIO PER LO STOCCAGGIO ALL'ESTERNO DI CISTERNETTE

OUTDOOR STORAGE STEEL DEPOSITS FOR IBCs

Progettati per lo stoccaggio all'esterno di sostanze pericolose e infiammabili contenute in cisternette, con vasca di contenimento certificata per prevenire gli sversamenti, facilmente accessibili grazie alle porte a battente. Protezione ottimale contro le intemperie.

Designed for outdoor storage of dangerous and flammable substances contained in ibcs, certified spill pallet for accidental spills, easily accessible thanks to the swing door. Protection against weathering.





ECO 720

SICUREZZA ALL'ESTERNO

- Idoneo per lo stoccaggio all'esterno di cisternette da 1000 litri.
- Pareti laterali con prese d'aria a forma lamellare per garantire il necessario ricambio d'aria.
- Facili operazioni di carico e scarico delle cisternette.
- Coperchio sostenuto da ammortizzatori a gas.
- Robustezza del coperchio e delle porte
- Possibilità di chiusura con lucchetto per proteggere il contenuto dalle persone non autorizzate.

SAFETY OUTDOORS

- Suitable for outdoor storage of small 1,000 litre tanks.
- Louvered sides with air intake to ensure ventilation
- Easy tank loading and unloading
- Cover supported by gas shock absorbers
- Sturdy cover and doors
- Can be padlocked to protect contents from unauthorized persons.

i PER SOSTANZE CORROSIVE POSSIBILITÀ DI INSERIMENTO DI VASCA AGGIUNTIVA IN POLIETILENE (OPZIONALE)

FOR CORROSIVE SUBSTANCES THIS SUMP CAN BE EQUIPPED WITH A POLYETHYLENE ADDITIONAL TANK (OPTIONAL)

**ECO 720 LP**

Con VASCA INTERNA IN POLIETILENE E RINFORZO CENTRALE ZINCATO per elevate portate di carico. Ideale per lo stoccaggio di cisternette contenenti sostanze corrosive.

With INNER POLYETHYLENE TANK AND GALVANIZED REINFORCED SUPPORT for high capacity resistance. Suitable for the storage of hazardous liquids in IBCs.



MODELLO MODEL	ECO 720
Capacità cisternette da 1000 litri 1000 l. IBC capacity	1
Misure esterne: Larg. x Prof. x Alt. (mm) External dimensions: Width x Depth x Height (mm)	1350x1660x1900



ECO 721

SPC 101Z

Supporto
inclinato
Tilted
support

QUESTA VERSIONE CONSENTE LO STOCCAGGIO DI UNA CISTERNETTA DA 1000 LITRI.

OPZIONI ED ACCESSORI A RICHIESTA:

- È predisposta l'applicazione al suo interno di apposito ripiano rialzato ed inclinato (mod. SPC 101).
- Permette di realizzare stazioni versatili in grado di consentire allo stesso tempo sia il travaso che lo stoccaggio.
- Possibilità di chiusura con chiave protegge il contenuto dalle persone non autorizzate.

DOTAZIONE DI SERIE:

- Griglie di ventilazione per lo stoccaggio di materiale infiammabile con area di passaggio pari ad un trentesimo della superficie in pianta (Circolare del Ministero degli Interni n° 8 del 17/04/1985)

THIS VERSION IS FOR THE STORAGE OF A SMALL 1,000-LITRE TANK.

OPTIONALS AND ACCESSORIES ON DEMAND:

- A suitable raised tilted shelf (Mod. SPC 101) can be fitted internally.
- Allows for the setting up of versatile stations for simultaneous transfer operations and storage.
- Can be locked to protect the contents from unauthorized persons.

EQUIPPED WITH:

- Optional ventilation grille for storing inflammable material with transit area equivalent to one thirtieth of the layout surface (Circular of the Italian Ministry of Internal Affairs no. 8 dated 17/04/1985)



A RICHIESTA TETTO ISOLANTE
ON REQUEST INSULATED TOP



MODELLO MODEL	ECO 721
Capacità cisternette da 1000 litri IBC capacity	1
Misure esterne: Larg. x Prof. x Alt. (mm) External dimensions: Width x Depth x Height (mm)	1350x1660x2535
Luce netta vano porta: Larg. x Alt. (mm) Net door opening: Width x Height (mm)	1250x1809
Profondità interna utile (mm) Inner working depth (mm)	1595





ECO 719BZ

This practical and functional deposit has been designed for the indoor & outdoor storage of IBCs or small containers.

KEY FEATURES

- Hot galvanized sheet metal sump, on demand also available overpainted, blue colour.
- Removable galvanized grid - high load capacity. Split into multiple segments to facilitate picking and the internal cleaning of the sump.
- Cover structure made of galvanized sheet steel with corrugated top.
- Lockable Door with to protect the stored materials from unauthorized personnel.

OPTIONALS AND ACCESSORIES

- Air ventilation grille for storing flammable substances as required by current regulations (Circular of the Internal Ministry on internal affairs No. 8 dated 17/04/1985)
- Inner polypropylene sump indicated in case of acids or aggressive substances.
- Tilted support to facilitate picking operations

SERIE BASIC

Questo pratico e funzionale deposito di stoccaggio è stato creato per lo stoccaggio all'interno o all'esterno di una cisternetta da LT 1000 o piccoli contenitori

CARATTERISTICHE PRINCIPALI

- Vasca di contenimento in acciaio zincato a caldo, disponibile su richiesta anche nella versione blu.
- Grigliato zincato rimovibile ad alta capacità di carico. Suddiviso in segmenti rimovibili per facilitare il prelievo e la pulizia interna della vasca.
- Struttura di copertura realizzata in lamiera d'acciaio zincato a caldo, tetto superiore in lamiera zincata grecata.
- Porta con dispositivo a chiave per proteggere i materiali stoccati da personale non autorizzato.

OPZIONI E PERSONALIZZAZIONI SU RICHIESTA

- Griglie di ventilazione per lo stoccaggio di sostanze infiammabili come previsto dalle normative vigenti (Circolare del Ministero degli Interni n° 8 del 17/04/1985)
- Rivestimento interno della vasca in polipropilene per lo stoccaggio di sostanze acide o corrosive
- Supporto inclinato per facilitare le attività di prelievo.



ECO 719BZ

Grigliato zincato rimovibile
Removable galvanized grid

SPC 102Z

Supporto inclinato
Tilted support

MODELLO MODEL	ECO 719BZ	ECO 719Z	ECO 719ZB
Capacità cisternette da 1000 litri IBC capacity	1	1	1
Misure esterne: Larg. x Prof. x Alt. (mm) External dimensions: Width x Depth x Height (mm)	1405x1810x2625	1405x1810x2625	1405x1810x2625
Luce netta vano porta: Larg. x Alt. (mm) Net door opening: Width x Height (mm)	1340x1900	1340x1900	1340x1900
Profondità interna utile (mm) Inner working depth (mm)	1650	1650	1650
ACCESSORI ACCESSORIES	ECO 719BZ	ECO 719Z	ECO 719ZB
Prese d'aria per materiali infiammabili Air intakes for flammable materials	GV 719	GV 719	GV 719
Supporto inclinato modello Tilted support model	SPC 102Z	SPC 102Z	SPC 102Z

i MOLTEPLICI
POSSIBILITÀ DI
PERSONALIZZAZIONI
DIFFERENT OPTIONS
AVAILABLES

BZ= VASCA VERNICIATA, BOX ZINCATO
PAINTED SUMP, GALVANIZED BOX
Z= VASCA ZINCATA, BOX ZINCATO
SUMP AND BOX GALVANIZED
ZB= ZINCATO E SOVRAVERNICIATO BLU
GALVANIZED AND OVERPAINTED



i ISOLAMENTO TERMICO
HEAT INSULATION

Modello ECO 731 IT con isolamento termico in tutto il rivestimento al di sopra della vasca di raccolta, nel tetto e nella porta. Questo isolamento, ottenuto con l'interposizione di 50 mm di lana minerale tra i pannelli zincati, evita in estate il surriscaldamento provocato dai raggi solari e nella stagione fredda il fenomeno della condensa. È disponibile anche la versione senza isolamento termico, modello ECO 731.

- Gancio di sicurezza per bloccare la porta in posizione aperta
- Vasca di raccolta della capacità di 1000 litri
- Piano d'appoggio in grigliato zincato amovibile per la pulizia della vasca di raccolta
- Porta con chiusura a chiave
- Griglie di ventilazione opzionali per lo stoccaggio di materiale infiammabile con area di passaggio pari ad un trentesimo della superficie in pianta (Circolare del Ministero degli Interni n° 8 del 17/04/1985)
- Possibilità di rivestimento opzionale antiacido della vasca di raccolta o realizzazione della stessa interamente in acciaio inossidabile per sostanze corrosive.

In the case of the Eco 731 IT model, all the covering above the collection tank, the top and the door are made of galvanized panels with 50 mm thick mineral wool sheets in between. This solution prevents overheating by the sun in summer and condensation in the colder periods of the year. Also available in the version without heat insulation, model ECO 731.

- Safety fastener to keep the door open
- Collection tank capacity - 1000 litres
- Galvanized grid base that can be removed to clean the collection tank
- Door with lock and key
- Optional ventilation grille for storing inflammable material with transit area equivalent to one thirtieth of the layout surface (Circular of the Italian Ministry of Internal Affairs no. 8 dated 17/04/1985)
- Optional anti-acid collection tank covering or tank made entirely of stainless steel for corrosive substances.



ECO 731 IT

SPC 102Z

Supporto
inclinato
Tilted
support

MODELLO MODEL	ECO 731	ECO 731 IT
Capacità cisternette da 1000 litri IBC capacity	1	1
Misure esterne: Larg. x Prof. x Alt. (mm) External dimensions: Width x Depth x Height (mm)	1530x1720x2585	1600x1870x2565
Luce netta vano porta: Larg. x Alt. (mm) Net door opening: Width x Height (mm)	1335x1925	1359x1892
Profondità interna utile (mm) Inner working depth (mm)	1600	1600
ACCESSORI ACCESSORIES	ECO 731	ECO 731 IT
Prese d'aria per materiali infiammabili Air intakes for flammable materials	GV 731	GV 731
Supporto inclinato modello Tilted support model	SPC 102Z	SPC 102Z

IT= ISOLAMENTO TERMICO IT= HEAT INSULATION



ECO 731

L'INSERIMENTO DELLO SPECIFICO RIPIANO INCLINATO
MODELLO SPC 102Z CONSENTE DI EFFETTUARE IL
TRAVASO E LO STOCCAGGIO DEI LIQUIDI

THE FITTING OF A SPECIFIC TILTED SHELF MODEL SPC 102Z
PERMITS TRANSFERRING AND STORING LIQUIDS



2565

1730

1600



ECO 731 NZ

Con l'aggiunta del supporto inclinato codice **SPC100** è possibile effettuare prelievi dalla cisternetta in modo rapido e sicuro.

With the addition of tilted support code **SPC100** easy and safety liquids picking.

- Deposito per esterni per lo stoccaggio di n.1 cisternetta da lt. 1000 dotata di vasca di raccolta in acciaio verniciata colore RAL 9006
- Piano d'appoggio in grigliato zincato a caldo rimovibile per una facile pulizia interna della vasca di raccolta
- Pareti laterali e tetto realizzati con profili d'acciaio zincato e rivestimento di lamiera zincata e grecata ad alto rilievo
- Pareti interne paraspruzzi di altezza 500 mm
- Versione con due porte a battente
- Chiusura con serratura a chiave
- Piedi passanti, altezza 90 mm, dotati di preforatura per fissaggio a terra
- Movimentabile con muletto dotato di prolungamento delle forche e di portata adeguata
- Fornito montato
- Griglie di ventilazione per lo stoccaggio di materiale infiammabile con area di passaggio pari a un trentesimo della superficie in pianta (circolare del ministero degliinterni nr. 8 del 17/04/1985
- Possibilità di rivestimento opzionale anti-acido della vasca di raccolta
- Su richiesta opzionale sovraverniciatura box secondo disponibilità colori, nostra cartella RAL

i POSSIBILITÀ DI INSERIRE SUPPORTO INCLINATO PER FACILITARE ATTIVITÀ DI PRELIEVO NELLA MASSIMA SICUREZZA
ON DEMAND IS POSSIBLE TO INSERT A TILTED SUPPORT TO FACILITATE PICKING OPERATIONS



MODELLO MODEL	DIM. ESTERNE MM (LxPxA) EXTERNAL DIM. MM (WxDxH)	DIM. INTERNE MM (LxPxA) INTERNAL DIM. MM (WxDxH)	VOLUME DI RACCOLTA LT COLLECTION VOLUME LT
ECO 731 NZ	1870x1560x2590	1660x1350x1895	1000

- Outdoor galvanized storage deposit for 1x IBC with steel collection sump painted in colour RAL 9006
- Removable galvanized grid to facilitate the internal cleaning of the sump
- Sides and roof made in galvanized steel profile with cover structure made of corrugated and galvanized sheet metal
- Internal galvanized splash guard sides - H. mm 500
- Model with two swing doors
- Door with lock and key
- Bearing Feet H 100 mm with pre-drilling for ground fixing.
- Can be handled by forklift truck with appropriate capacity and equipped with forks extension
- Supplied assembled
- Optional: ventilation grille for storing flammable material with transit area equivalent to 1/30 of the layout surface (Circular of the Italian Ministry of Internal Affairs no. 8 dated 17/04/1985)
- Optional: additional anti-acid sump covering
- On request: Over painting according to RAL range



BOX 310Z

Box di copertura in lamiera zincata ideale per proteggere e quindi stoccare all'esterno una vasca di contenimento in acciaio o in polietilene per una cisternetta da 1000 LITRI.
Il box è un vero e proprio sistema di copertura multifunzionale e può essere quindi utilizzato anche come ricovero per attrezzi o altro materiale che deve essere in qualche modo protetto.

- Dotato di porte a battente con serratura per consentire un rapido accesso e prelievo del prodotto, ma anche proteggerne il contenuto da persone non autorizzate
- Ideale per evitare il riempimento della vasca in caso di pioggia
- Elevata resistenza all'azione delle intemperie grazie alla lamiera zincata.
- A richiesta è possibile sovra verniciarlo in colorazione scelta dal cliente.

Galvanized steel metal cover suitable for the protection and the external storage of a steel or polyethylene IBC spill pallet.
This product is also a multipurpose cover system that can be used also as a deposit to protect tools or other materials from weathering.

- Equipped with hinged doors with lock to allow an easy access and to facilitate the pick up of the product, but also to protect its content.
- Ideal to prevent the filling of the spill pallet in case of rain.
- High resistance to the weathering thanks to galvanized sheet
- On request also available painted



Passaggio porta: mm 1450x2560 H
Door entrance: mm 1450x2560 H

i PERSONALIZZAZIONI E SOLUZIONI DI CONTENIMENTO E STOCCAGGIO PER OGNI ESIGENZA
CUSTOMIZED STORAGE SOLUTIONS FOR EVERY NEEDS

A RICHIESTA TETTO ISOLANTE, GRIGLIE VENTILAZIONE O ISOLAMENTO TERMICO

ON REQUEST INSULATED TOP, VENTILATION GRID OR THERMIC INSULATION



MODELLO MODEL	DESCRIZIONE DESCRIPTION	DIM. ESTERNE MM (LxPxA) EXTERNAL DIM. MM (WxDxH)	DIM. INTERNE MM (LxPxA) INTERNAL DIM. MM (WxDxH)
BOX 310 Z	Box di copertura per vasche di contenimento da una cisternetta da 1000 litri codice ECO310 e ECO310EPA	1750x1915x2730	1450x1730x2590
BOX 310 ZB	Box di copertura per vasche di contenimento da una cisternetta da 1000 litri codice ECO310 e ECO310EPA	1750x1915x2730	1450x1730x2590

Z = ZINCATO / GALVANIZED
ZB = ZINCATO E SOVRAVERNICIATO / GALVANIZED AND OVER PAINTED



ECO 732 L

SPC 102Z
SUPPORTO INCLINATO
TILTED SUPPORT



FERMO PORTA DI
SICUREZZA
SAFETY DOOR
BLOCK SYSTEM



- Armadio per esterno **senza isolamento termico** idoneo allo stoccaggio di n. 2 cisternette da 1000 litri;
- È predisposto per l'applicazione di un apposito ripiano rialzato ed inclinato che consente contemporaneamente il travaso e lo stoccaggio;
- Ganci di sicurezza per bloccare le porte in posizione aperta;
- Vasca di raccolta della capacità di 1000 lt;
- Piano di appoggio in grigliato zincato amovibile per la pulizia della vasca di raccolta;
- Porta con chiusura a chiave;
- Ganci di sicurezza per bloccare le porte in posizione aperta;
- Griglie di ventilazione opzionali per lo stoccaggio di materiale infiammabile con area di passaggio pari ad 1/30 della superficie in pianta (Circolare del Ministero degli Interni n. 8 del 17/04/1985);
- Possibilità di rivestimento opzionale antiacido della vasca di raccolta o realizzazione della stessa interamente in acciaio inossidabile per sostanze corrosive;



MODELLO MODEL	ECO 732 L
Capacità cisternette da 1000 litri IBCs capacity	2
Misure esterne: Larg. x Prof. x Alt. (mm) External dimensions: Width x Depth x Height (mm)	2875x2020x2345
Luce netta vano porta: Larg. x Alt. (mm) Net door opening: Width x Height (mm)	2690x1885
Profondità interna utile (mm) Inner working depth (mm)	1670
ACCESSORI ACCESSORIES	CODICE CODE
Prese d'aria per materiali infiammabili Air intakes for flammable materials	GV 732
Supporto inclinato modello Tilted support model	SPC 102Z

IT= ISOLAMENTO TERMICO IT= HEAT INSULATION



- Armadio per esterno **con isolamento termico** in tutto il rivestimento al di sopra della vasca di raccolta, nel tetto e nella porta.
- Questo isolamento, ottenuto con l'interposizione di 50 mm di lana minerale tra i pannelli zincati, evita in estate il surriscaldamento provocato dai raggi solari e nella stagione fredda il fenomeno della condensa.
- È predisposto per l'applicazione di un apposito ripiano rialzato ed inclinato che consente contemporaneamente il travaso e lo stoccaggio.
- Ganci di sicurezza per bloccare le porte in posizione aperta
- Vasca di raccolta della capacità di 1000 lt
- Piano d'appoggio in grigliato zincato amovibile per la pulizia della vasca di raccolta
- Porta con chiusura a chiave
- Griglie di ventilazione opzionali per lo stoccaggio di materiale infiammabile con area di passaggio pari ad un trentesimo della superficie in pianta (Circolare del Ministero degli Interni n° 8 del 17/04/1985)
- Possibilità di rivestimento opzionale antiacido della vasca di raccolta o realizzazione della stessa interamente in acciaio inossidabile per sostanze corrosive.



ECO 732 L IT



ISOLAMENTO TERMICO
HEAT ISOLATION



SPC 102Z

L'INSERIMENTO DELLO SPECIFICO SUPPORTO INCLINATO MODELLO SPC 102Z CONSENTE DI EFFETTUARE IL TRAVASO E LO STOCCAGGIO DEI LIQUIDI

MODELLO MODEL	ECO 732 L IT
Capacità cisternette da 1000 litri IBCs capacity	2
Misure esterne: Larg. x Prof. x Alt. (mm) External dimensions: Width x Depth x Height (mm)	2929x1867x2392
Luce netta vano porta: Larg. x Alt. (mm) Net door opening: Width x Height (mm)	2690x1885
Profondità interna utile (mm) Inner working depth (mm)	1670
ACCESSORI ACCESSORIES	CODICE CODE
Prese d'aria per materiali infiammabili Air intakes for flammable materials	GV 732
Supporto inclinato modello Tilted support model	SPC 102Z

IT= ISOLAMENTO TERMICO IT= HEAT INSULATION



ECO 320 TE

TETTOIA SMONTABILE ZINCATA ABBINATA A VASCA DI CONTENIMENTO E STOCCAGGIO PER DUE CISTERNETTE DA LITRI 1000.

REMOVABLE GALVANIZED CANOPY IN COMBINATION WITH 2XIBCS SPILL STEEL PALLET.

Questa pratica soluzione consente di stoccare all'esterno la vasca di contenimento anche dove il fabbricato è sprovvisto di idonee coperture limitando quindi l'uso di questa vasca in aree coperte. Principali caratteristiche:

TETTOIA

- Solida costruzione in lamiera d'acciaio zincata a caldo
- Struttura smontabile per un facile trasporto e stoccaggio
- Montanti strutturali inseriti in apposite sedi, con blocco a bullone, all'esterno della vasca.

VASCA DI CONTENIMENTO

- Vasca in acciaio spessore 3 mm verniciato in colore arancio RAL 2004
- Stoccaggio a norma di 2 cisternette da litri 1000
- Grigliato zincato rimuovibile – angolo frontale del grigliato apribile per eventuale ispezione e pulizia della vasca senza dover rimuovere le cisternette.

This practice solution allows to store outside the retention basin even when the building is not equipped with this kind of protection limiting the use of this spill pallet in covered areas. Main features:

ROOF

- Sturdy construction made in hot-dip galvanized sheet metal
- Knock down solution for an easy transport and storage
- Uprights positioned into specific slots inside the spill pallet

STEEL SPILL PALLET

- 3 mm thickness - steel basin – painted orange RAL 2004
- Capacity: 2xIBCs
- Removable galvanized grid – openable front corner of the grating for inspection and possible cleaning of the basin without removing the tanks

i **DISPONIBILI ANCHE PER 1 E 3 CISTERNETTE. POSSIBILITÀ DI RIVESTIMENTO DELLA VASCA IN POLIETILENE**
AVAILABLES ALSO FOR 1 AND 3 IBCs. ON REQUEST POLYETHYLENE TANK INTERIOR



MODELLO MODEL	DIMENSIONI DIMENSIONS				Volume di raccolta Lt. Collection Volume Lt.
	A	B	C	D	
ECO 310 TE	2040	2000	2265	620	1000
ECO 320 TE	3500	1900	2110	420	1000
ECO 330 TE	4060	1900	2110	420	1000
ECO 321 TE	3500	1900	2140	350	1000
ECO 304 TE	1915	1730	2265	300	270



Telone di copertura in PVC ideale per coprire e stoccare all'esterno una vasca di contenimento in acciaio o in polietilene per una cisternetta da 1000 litri.

- Dotato di chiusura e apertura rapida tramite velcro che consente di effettuare prelievi veloci senza rimuovere il telone
- Corda elastica di fissaggio alla base
- Ideale per evitare il riempimento della vasca in caso di pioggia
- Materiale lavabile e di alta qualità
- Colore blu

PVC cover fabric that allows the outside storage of IBC steel or polyethylene spill pallet.

- Equipped with quick opening and closing system by Velcro tape that grant an easy picking of stored liquids without removing the fabric.
- Keeps rainwater out of the spill pallets
- Washable and high quality material
- Colour: blu



PER UTILIZZARE UN BACINO DI CONTENIMENTO INTERNO ANCHE ALL' ESTERNO
TO USE AN INTERNAL RETENTION BASIN ALSO OUTDOOR



ECO T 310 SPC



SPC100

Con l'aggiunta del supporto inclinato codice **SPC100** è possibile effettuare prelievi dalla cisternetta in modo rapido e sicuro.

*With the addition of tilted support code **SPC100** easy and safety liquids picking.*

INFORMAZIONI UTILI E MODALITÀ D'USO HOW TO USE & USEFUL INFORMATION

CALCOLO DELLA CAPIENZA

La legge per i bacini di contenimento dice che la capacità minima deve essere: non inferiore a 1/3 del volume totale stoccato; pari al volume del contenitore più grande stoccato.

Le disposizioni normative circa il volume di raccolta potrebbero cambiare nei diversi stati europei ed extraeuropei, vi suggeriamo di verificare con le autorità competenti e interpellarci per qualsiasi soluzione dedicata.

CAPACITY CALCULATION

The regulations concerning the spill capacity may vary in the different countries, please check with the authority and ask us for customized solutions.

MOVIMENTAZIONE

La movimentazione dei depositi deve avvenire sempre a vuoto. I depositi sono progettati appositamente per essere inforcati e spostati con transpallet o carrello elevatore.

HANDLING

The deposits handling must be done always empty, NO loads upon it. The deposits are expressly designed for the handling with pallets truck or forklift.

CONFORMITÀ

Ogni modello è stato progettato e realizzato in conformità ai requisiti richiesti dalle norme internazionali: UNI EN ISO 3834-2: 2006 e UNI EN ISO 9001: 2015.

CONFORMITY

Each model is designed and manufactured in accordance with the requirements of the international standards: UNI EN ISO 3834-2: 2006; and UNI EN ISO 9001: 2015.

SOSTANZE STOCCABILI

I nostri depositi sono ideali per lo stoccaggio di diversi acidi, soluzioni alcaline, oli, sostanze chimiche non infiammabili e di molte altre sostanze compatibili con il polietilene.

STORABLE SUBSTANCES

Our deposits are ideal for storing various acids, alkaline solutions, oils, non-flammable chemical substances and many others compatible with polyethylene.

DEPOSITI IN POLIETILENE PER LO STOCCAGGIO ALL'ESTERNO

OUTDOOR STORAGE POLYETHYLENE DEPOSITS

Depositati realizzati in polietilene ecologico per lo stoccaggio di acidi, soluzioni alcaline, oli, prodotti chimici non infiammabili e altre sostanze. Perfetti per proteggere fusti e cisternette dalla luce del sole e dalle intemperie.

Deposits made in ecological polyethylene for storing various acids, alkaline solutions, oils, non-flammable chemical substances and other substances. Perfect to keep drums and ibcs safe and protect from solar beams or bad weather.





31-3025

I depositi di stoccaggio offrono qualità e protezione per tutte le stagioni. Queste unità di stoccaggio permettono di conservare dagli agenti atmosferici le sostanze in esso depositate e al riparo da polvere e sporco. Sono ideali per evitare che eventuali sversamenti possano inquinare il terreno o le falde acquifere. Realizzati in polietilene riciclato al 100% sono stati progettati per resistere al rigore degli ambienti industriali.

- Deposito dotato di chiusura, permette l'accesso da ambo le parti.
- Porte a serranda per incrementare resistenza e sicurezza.
- Punti di fissaggio a terra per migliorare la stabilità anche se posizionato all'esterno.
- Disponibile per lo stoccaggio di 2 o 4 fusti.

FORNITO
MONTATO
SUPPLIED
ASSEMBLED



31-3026

FORNITO
SMONTATO
SUPPLIED
"KNOCK DOWN"

The outdoor drum storage deposits offer quality "all-weather" protection solutions. These units ensure your stocks are kept dry while offering protection against the fluids stored becoming contaminated by vegetation debris and site dust. Made from 100% recyclable structural grade polyethylene - these systems are designed to endure the rigours of industrial environments.

- Lockable and accessible from both sides
- Ribbed roll door for increased strength and security
- Moulded ground securing points for stability in exposed locations
- Available in 2-drums or 4-drums configurations

MODELLO MODEL	Descrizione Description	Capacità Capacity	Dimensioni L x P x A (mm) Dimensions W x D x H (mm)
31-3025	Deposito in polietilene per 2 fusti da Lt. 200 Polyethylene deposit for 2 x 200l drums	250	1560x1100x2110
31-3026	Deposito in polietilene per 4 fusti da Lt. 200 Polyethylene deposit for 4 x 200l drums	250	1560x1730x2110

Pratici e resistenti armadi in polietilene per lo stoccaggio di fusti, taniche e piccoli contenitori. Particolarmente utili in caso di sostanze chimiche o corrosive grazie alla particolare resistenza del polietilene. Versatili e leggeri sono facilmente movimentabili quando vuoti.

Practical and resistant polyethylene storage deposits for drums, tanks and small cans. Particularly useful in case of acid or corrosive liquids due to the polyethylene construction. Versatile and light to handle when empty.

- Porte con serratura
- Griglia rimovibile per facilitare la pulizia interna
- Ideali per lo stoccaggio delle principali sostanze chimiche (tabella compatibilità a richiesta)
- Realizzati in polietilene riciclabile
- Progettati per lo stoccaggio in sicurezza di diversi contenitori e fluidi compreso le vernici
- Ideali per lo stoccaggio di batterie

- Lockable doors
- Removable grate to assist house keeping duties
- Compatible with most chemicals, guide available on request
- Made from recyclable structural grade polyethylene
- Designed for the safe storage of a multiple of fluid containers including paints
- Suitable for battery storage



31-1383

Armadi in polietilene per contenitori vari
Multi-purpose polyethylene drum cupboard



31-1385

Armadi in polietilene per fusti/tanichette
Polyethylene drum cupboard for drums or small cans



31-1386

Armadi in polietilene per piccoli contenitori
Polyethylene drum cupboard for small cans



31-1382

Armadi in polietilene serie compatta
Compact polyethylene drum cupboard



POLYETHYLENE ELEVATA
RESISTENZA ALLA
CORROSIONE
HIGH CORROSION
RESISTANCE

MODELLO MODEL	Descrizione Description	Dimensioni L x P x A (mm) Dimensions W x D x H (mm)	Volume di raccolta Lt. Collection volume l.	N° ripiani N° shelves
31-1382	Armadi in polietilene per piccoli contenitori Polyethylene drum cupboard	550 x 440 x 990mm	30	2
31-1383	Armadi in polietilene per contenitori vari Polyethylene drum cupboard	650 x 570 x 1650mm	70	3
31-1385	Armadi in polietilene per fusti/tanichette Polyethylene drum cupboard	720 x 920 x 1840mm	250	1
31-1386	Armadi in polietilene per piccoli contenitori Polyethylene drum cupboard	720 x 920 x 1520mm	100	1



new



BSC

Armadio per stoccaggio in sicurezza di prodotti chimici.
Disponibili con 3 ripiani in metallo zincato.
Stampato 100% in polietilene, resistente alla corrosione.

- Multiuso e versatile
- Ripiani mobili
- Chiusura lucchettabile
- Per assorbenti per Emergenze Sversamenti
- Per stoccaggio contenitori prodotti chimici
- Per installare pompe, valvole, tubazioni
- Come deposito per fitofarmaci
- Con 3 ripiani 60x80 cm

Cabinet for a safe storage of chemicals.
Available with 3 shelves in galvanized steel.
Moulded 100% polyethylene, corrosion resistant.

- Multipurpose and Versatile
- Shelves amovables
- Lockable door
- For storage Emergency Spill kit
- For storage of chemicals
- For install pumps, valves, piping
- As deposit for pesticides
- With 3 shelves 60x80 cm

MODELLO MODEL	Misure L x P x A (mm) Measurements W x D x H (mm)	Volume di raccolta Lt Collection volume Lt	Portata per ripiano Kg Shelf load-bearing capacity	Peso Kg Weight Kg
BSC	830x830x1990	150	30	70

Armadio per 1 fusto 1 drum Cabinet



B1F

Armadio per lo stoccaggio in sicurezza di un fusto da 200 L di liquidi pericolosi per l'ambiente

- Cilindro interno di sostegno
- Ampio spazio superiore per pompa prelievo
- Capacità di raccolta 230 L
- Chiusura lucchettabile
- 100% in polietilene
- Stampato in rotazionale monoblocco

Cabinet for safe storage of a 200 L drum

- Support cylinder inside
- Room above for dispensing pump
- Sump capacity of 230 L
- Lockable door
- 100% polyethylene
- Rotomoulded monobloc

MODELLO MODEL	Misure L x P x A (mm) Measurements W x D x H (mm)	Volume di raccolta Lt Collection volume Lt	Portata Kg Capacity Kg	Peso Kg Weight Kg
B1F	830x830x1990	230	230	70



Realizzati in polietilene ecologico media densità LLDPE attraverso stampaggio rotazionale. Resistente alla corrosione da parte di numerosi acidi, alcali, oli. **Stoccaggio di 2 fusti da litri 200. Dotato di griglie di aereazione stampate su porte, per evitare accumuli di gas all'interno del box.**

- Struttura monoblocco senza saldature
- Appoggio diretto del bancale nel contenitore
- Tasche interne porta documenti e spazi esterni per posizionamento pittogrammi adesivi di pericolo e liquidi stoccati.
- Aperture porte a 180°
- In zone ventose possibilità di ancoraggio al suolo tramite cavi fissati ad occhielli opzionali imbullonati in appositi fori.
- Movimentare il box solo quando vuoto.
- Il box è fornito di maniglie per l'apertura e di chiusura a leva lucchettabile. (A richiesta con serratura)
- Movimentabile tramite carrello elevatore
- **Pallet non fornito**

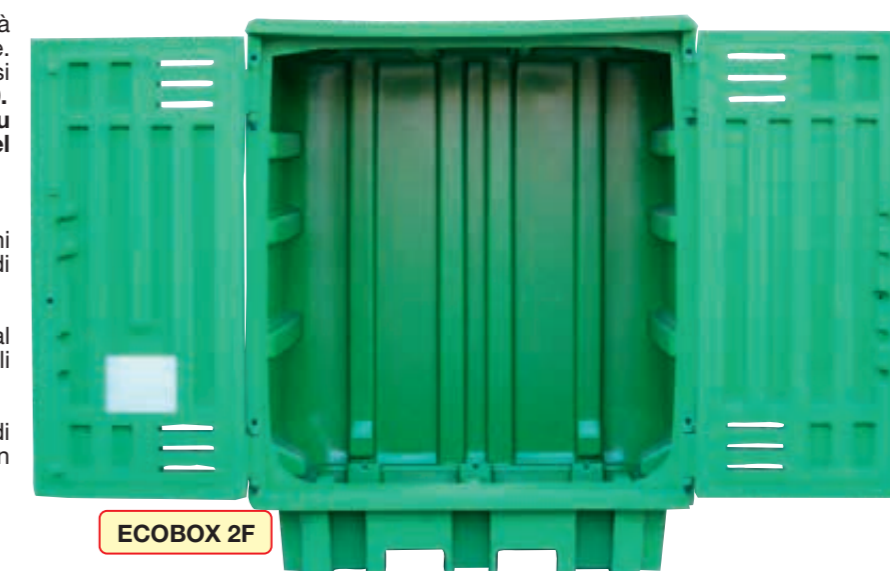

ECOBX 2F

GRIGLIE DI VENTILAZIONE
VENTILATION GRIDSPAZIO PITTogrammi
PICTOGRAMS AREA

Made of ecological medium density polyethylene LLDPE through rotational molding procedure. Resistant to corrosion against acids, alkalis, oils. **2x200 Lt drums storage. Equipped with aeration grids printed on doors, to avoid gas saturation into the box.**

- Single unit structure - no welding
- Direct pallet positioning into the deposit
- Solid construction, low shape for an easy access during loading and picking operations
- Door with: Inner pocket for documents - external space for positioning adhesive hazard pictograms about stored liquids
- Doors opening at 180°
- In windy areas possibility to fix the box on the ground by specific cables and hooks (optional)
- The deposit must be moved only empty.
- Doors equipped with handles for opening and closing with lever padlock (on demand with lock)
- Can be moved using a forklift truck due to the particular shaping of the bottom
- **Pallet not included**



SC3P



A RICHIESTA
SCAFFALATURA
INTERNA
DISPONIBILE
ON REQUEST
INTERNAL
SHELVING
AVAILABLE



APPOGGIO DIRETTO DEL BANCALE ALL'INTERNO DEL DEPOSITO SENZA MOVIMENTAZIONI AGGIUNTIVE
DIRECT POSITIONING OF THE PALLET INTO THE DEPOSIT

MODELLO MODEL	Descrizione Description	Volume di raccolta Lt Collection volume Lt	Dim. L x P x A (mm) Dim. W x D x H (mm)
ECOBX 2F	Deposito in polietilene per lo stoccaggio all'esterno di 2 fusti da 200 litri 2x200 Lt Outdoor polyethylene storage deposit	240	1550x1000x1940
SC3P	Scaffalatura con 3 ripiani grigliati Shelves with 3 galvanized grids	Portata / Capacity 500 kg	120x80 H 108 cm

STOCCAGGIO ESTERNO

ECOBX 4F

Realizzati in polietilene ecologico media densità LLDPE attraverso stampaggio rotazionale. Resistente alla corrosione da parte di numerosi acidi, alcali, oli.
Stoccaggio di 4 fusti da litri 200.
Dotato di griglie di aereazione stampate su porte, per evitare accumuli di gas all'interno del box.

- Struttura monoblocco senza saldature
- Bancale interno in polietilene
- Tasche interne porta documenti e spazi esterni per posizionamento pittogrammi adesivi di pericolo e liquidi stoccati.
- Aperture porte a 180°
- In zone ventose possibilità di ancoraggio al suolo tramite cavi fissati ad occhielli opzionali imbullonati in appositi fori.
- Movimentare il box solo quando vuoto.
- Il box è fornito di maniglie per l'apertura e di chiusura a leva lucchettabile. (A richiesta con serratura)
- Movimentabile tramite carrello elevatore



GRIGLIE DI VENTILAZIONE
VENTILATION GRID

SPAZIO PITTOGRAMMI
PICTOGRAMS AREA



ACCESSIBILE, CAPIENTE, PRATICO
ACCESSIBLE, LARGE, PRACTICAL



Made of ecological medium density polyethylene LLDPE through rotational molding procedure. Resistant to corrosion against acids, alkalis, oils. **4x200 lt drums storage.**

Equipped with aeration grids printed on doors, to avoid gas saturation into the box.

- Single unit structure - no welding
- Internal polyethylene pallet
- Solid construction, low shape for an easy access during loading and picking operations
- Door with: Inner pocket for documents - external space for positioning adhesive hazard pictograms about stored liquids
- Doors opening at 180°
- In windy areas possibility to fix the box on the ground by specific cables and hooks (optional)
- The deposit must be moved only empty.
- Doors equipped with handles for opening and closing with lever padlock (on demand with lock)
- Can be moved using a forklift truck due to the particular shaping of the bottom

MODELLO MODEL	Descrizione Description	Volume di raccolta Lt Collection volume Lt	Dim. L x P x A (mm) Dim. W x D x H (mm)
ECOBX 4F	Deposito in polietilene per lo stoccaggio all'esterno di 4 fusti da 200 litri 4x200 lt Outdoor polyethylene storage deposit	470	1540x1600x2000

ECOBX 1IBC

- Realizzato in polietilene rigenerato attraverso stampaggio rotazionale
- **4 GRIGLIE DI AERAZIONE**
- Supporto interno rimuovibile in caso di necessità
- Movimentabile tramite carrello elevatore grazie alla particolare sagomatura del fondo
- Larga base di appoggio per uno stoccaggio facilitato
- Volume di raccolta litri 1070 - con supporto inserito nella vasca
- Solida costruzione monoblocco, forma ribassata per un migliore accesso alla cisternetta
- Resistente ad acidi, basi, oli.
- Chiusura a leva lucchettabile con maniglie

- Made in ecological polyethylene by rotational molding process
- **4 VENTILATION GRID**
- Inner removable support
- Handling by fork lift truck thanks to the special bottom construction
- Large supporting surface for an easy storage
- Collection volume litre 1070 - including inner support
- Strong construction, lowered design for an easy access to the IBC
- Acids, bases & oil resistant.
- Closing with lockable system.



IL PRIMO DEPOSITO DOTATO DI GRIGLIE DI VENTILAZIONE EVITANO PERICOLOSE SATURAZIONI ALL'INTERNO
 AERATION GRIDS TO AVOID DANGEROUS INTERNAL SATURATION



TASCA INTERNA ALLOGGIAMENTO DOCUMENTI
INNER DOCUMENTS HOLDER



PREDISPOSIZIONE PER PITTOGRAMMI ESTERNI E TASCA DOCUMENTI ALL'INTERNO
PICTOGRAM DEDICATED AREA

MODELLO MODEL	Descrizione Description	Volume di raccolta Lt Collection volume Lt	Dim. L x P x A (mm) Dim. W x D x H (mm)
ECOBX 1IBC	Deposito in polietilene per lo stoccaggio all'esterno di 1 cisternetta da litri 1000 1xIBC Outdoor polyethylene storage deposit	1080	1540x1600x2350

INFORMAZIONI UTILI E MODALITÀ D'USO HOW TO USE & USEFUL INFORMATION

CALCOLO DELLA CAPIENZA

La legge per i bacini di contenimento dice che la capacità minima deve essere: non inferiore a 1/3 del volume totale stoccato; pari al volume del contenitore più grande stoccato.

Le disposizioni normative circa il volume di raccolta potrebbero cambiare nei diversi stati europei ed extraeuropei, vi suggeriamo di verificare con le autorità competenti e interpellarci per qualsiasi soluzione dedicata.

CAPACITY CALCULATION

The regulations concerning the spill capacity may vary in the different countries, please check with the authority and ask us for customized solutions.

POSIZIONAMENTO

Il posizionamento o eventuale successivo riposizionamento del modul container deve avvenire sempre completamente a vuoto e con tutte le precauzioni del caso.

PLACEMENT

The placement or future possible re-placement of the modul container must always be done completely empty and all appropriate precautions.

CONFORMITÀ

Ogni modello è stato progettato e realizzato in conformità ai requisiti richiesti dalle norme internazionali: UNI EN ISO 3834-2: 2006 e UNI EN ISO 9001: 2015.

CONFORMITY

Each model is designed and manufactured in accordance with the requirements of the international standards: UNI EN ISO 3834-2: 2006; and UNI EN ISO 9001: 2015.

PANNELLI MONITORI

Ogni modello ha in dotazione specifici pannelli monitori applicati sull'attrezzatura, per richiamare l'attenzione sui pericoli.

WARNING PANELS

Each model features specific warning panels fitted to the equipment, to draw attention on danger.

MODUL CONTAINER

MODUL CONTAINER

I modul container sono la soluzione per stoccare a norma e in sicurezza grandi quantità di liquidi pericolosi. Vasta gamma disponibile con elevata possibilità di personalizzazione: scelta di molteplici accessori, porte, piani, finitura e controllo della temperatura.

Modul containers are the solution to store large quantity of flammable or hazardous liquids. Wide range available with high customization possibilities: choice of multiple doors, levels, surface finish, accessories and temperature control.





CONTENITORI SPECIALI PER LO STOCCAGGIO ALL'ESTERNO DI SOSTANZE PERICOLOSE. GUIDA ALL'ACQUISTO



MODULCONTAINER DI STOCCAGGIO

SICUREZZA E PRATICITÀ ACCESSIBILI

I modulcontainer rappresentano la soluzione di base per effettuare lo stoccaggio a norma ed in sicurezza di importanti quantità di liquidi potenzialmente infiammabili o pericolosi per l'uomo e l'ambiente contenuti in fusti, cisternette, etc.

La particolarità di questi depositi è quella di coniugare la competenza e l'esperienza delle soluzioni più complesse con funzionalità e costi accessibili, senza considerare che, data la loro facile trasportabilità, saranno disponibili anche nel momento in cui fosse necessario il loro impiego in una sede diversa.

I vantaggi sono evidenti:

- Vasta gamma di serie disponibile ed elevata possibilità di personalizzazione
- Progettati per garantire la massima accessibilità sia in fase di carico che in quella di prelievo
- Volume di raccolta a norma di legge e comunque realizzabile anche su misura in base a particolari disposizioni di legge legate alla zona di posizionamento del deposito
- Disponibili ad uno e due livelli di stoccaggio
- Consentono il contenimento di piccoli contenitori, fusti e cisternette da 1000 litri
- In finitura esterna zincata o sovra verniciata
- Molteplici accessori e finiture per il controllo della temperatura interna
- Disponibili con porte a battente, scorrevoli o con telone in pvc
- Praticità e sicurezza con il miglior rapporto qualità prezzo
- Design e costruzione Made in Italy



CONTAINER DI STOCCAGGIO

SOLUZIONI EVOLUTE PER OGNI ESIGENZA

Quando le esigenze professionali richiedono di stoccare importanti quantità di liquidi pericolosi o quando il progetto è particolarmente "complesso" è necessario dotarsi di un deposito per esterni "senza compromessi", in termini di sicurezza, costruzione e dotazioni accessorie.

I Container di fabbricazione Sall rappresentano la soluzione definitiva. Capaci di alloggiare al loro interno notevoli quantità di liquidi pericolosi sono disponibili in diverse varianti, da uno a tre livelli di stoccaggio e con soluzioni di termotecnica all'avanguardia.

Pur essendo disponibile una vasta gamma di soluzioni "standard" ogni container viene in qualche modo perfezionato sulla base delle specifiche esigenze del cliente.

Caratteristiche principali

- Una gamma che permette molteplici combinazioni di stoccaggio
- Un prodotto qualitativamente e tecnicamente in costante aggiornamento
- Vasca di contenimento certificata ed a norma secondo le direttive vigenti
- Struttura portante in acciaio di elevata resistenza
- Stoccaggi ottimizzati per fusti e cisternette
- Da uno a tre livelli di stoccaggio per il massimo della capienza
- Soluzioni di termotecnica per proteggere i prodotti ed integrarli direttamente nel processo produttivo alla temperatura ottimale
- Sistemi di sicurezza all'avanguardia, come i dispositivi antincendio o quelli antideflagranti
- Progettazione affidata ad un team di ingegneri specializzati

PRINCIPALI CARATTERISTICHE TECNICHE

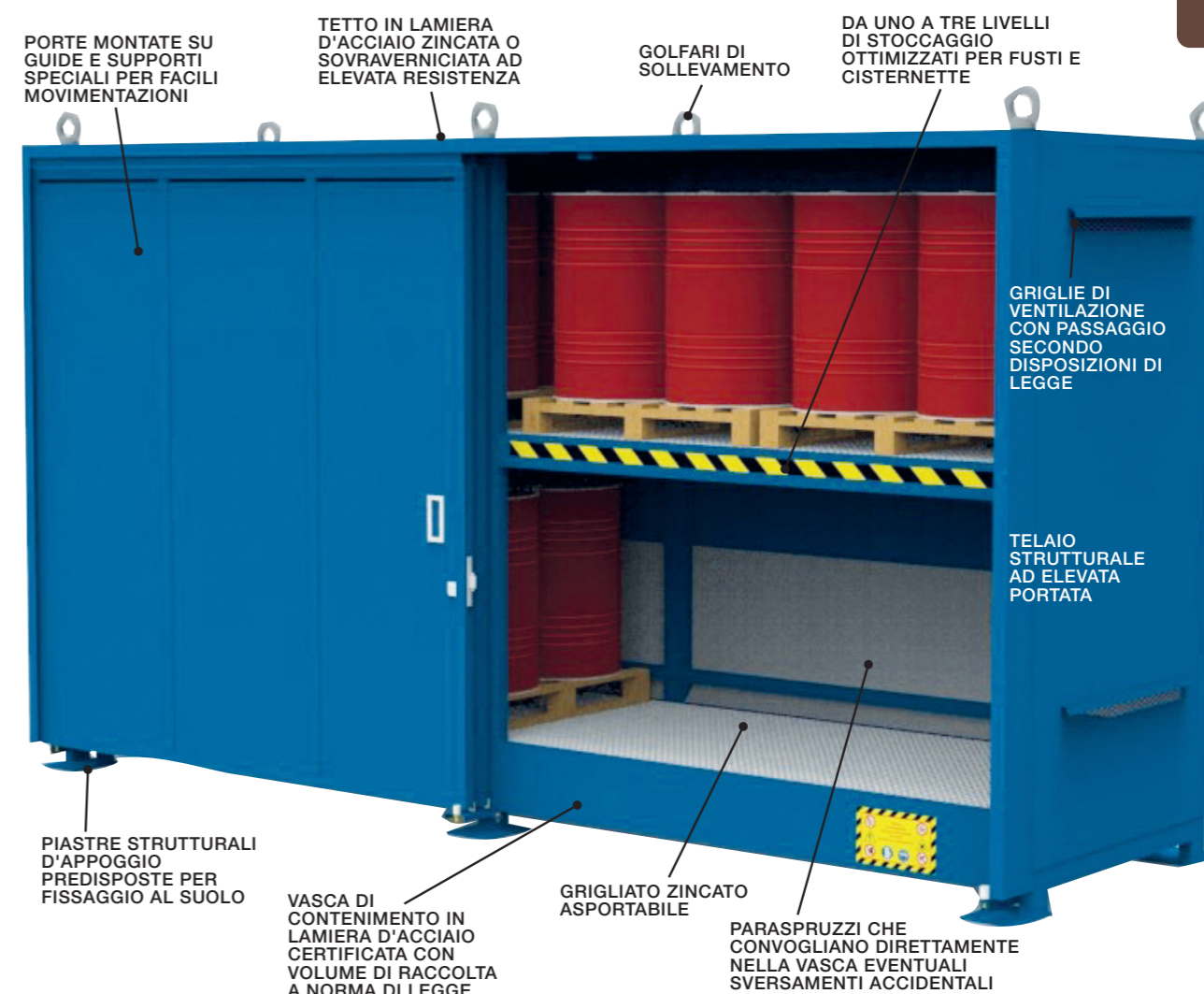

ELEMENTI DISTINTIVI DI QUALITÀ

- Dalla progettazione alla messa in opera ogni particolare è sottoposto a rigorosi controlli qualitativi.
- Tutti gli elementi strutturali sono soggetti a verifiche e miglioramenti continui per offrire al cliente il massimo in termini di affidabilità, sicurezza e corrispondenza alle vigenti normative.
- Quando si parla di sicurezza, scegliete il giusto partner.





LO STOCCAGGIO DI INFIAMMABILI SECONDO LA NORMATIVA ITALIANA DI PREVENZIONE INCENDI



SICUREZZA

AL 100%

I nostri prodotti includono una assicurazione che prevede la copertura in caso di danni derivanti da inquinamento accidentale.

La normativa di Prevenzione Incendi attualmente vigente in Italia individua nel DPR 151/11 le attività soggette ai controlli dei Vigili del Fuoco. Per quasi tutte le attività individuate sono stati pubblicati i decreti che stabiliscono la regola tecnica applicabile.

L'attività per lo stoccaggio di prodotti infiammabili è regolata dal D.M. 31/07/1934.

Le sostanze infiammabili sono classificate come segue:

CATEGORIA A

Liquidi i cui vapori possono dare luogo a scoppio. Derivati del petrolio e liquidi aventi un punto di infiammabilità inferiore a 21° C.: petroli greggi per raffinazione, etere di petrolio, benzine; e inoltre alcune sostanze che entrano nella composizione di miscele carburanti, come benzolo ed etere solforico, nonché le miscele medesime quando contengono più del 10 per cento di benzina, di benzolo, o di etere. Queste miscele possono anche contenere speciali sostanze antidetonanti.

CATEGORIA B

Liquidi infiammabili. Petrolio raffinato, e liquidi aventi un punto di infiammabilità fra 21° C. e 65° C. compresi; acqua ragia minerale (white spirit); e inoltre gli alcoli (etilico e metilico) in quanto usati per la composizione di miscele carburanti.

CATEGORIA C

Liquidi combustibili. Oli minerali combustibili (cioè residui della distillazione per combustione), nonché liquidi aventi un punto di infiammabilità da oltre 65° C. sino a 125° C. compreso; ed oli minerali lubrificanti (nonché oli minerali bianchi), con un punto di infiammabilità superiore a 125° C. Il limite di 65° C.

Nel caso in cui non sia possibile rispettare le distanze sopra indicate, la separazione deve essere realizzata con pareti di caratteristica EI120. Questo significa per esempio che, nel caso si voglia addossare il container alla parete di un capannone, questo è possibile se detta parete è EI120.

Le caratteristiche prescritte per il deposito sono le seguenti:

- Bacino di raccolta pari al maggiore tra:**
 - 1/3 del massimo volume stoccabile
 - il contenitore di maggiore capacità.
- Ventilazione permanente** tramite finestre di superficie pari ad 1/30 della superficie in pianta del deposito.
- Costruzione con materiali Incombustibili.**

Il volume di raccolta delle vasche inserite nei container di stoccaggio è calcolato per essere corrispondente alla normativa vigente. Esistono casi in cui (come ad esempio regioni a statuto speciale, parchi ed aree di interesse naturalistico o stati esteri) dove il rapporto di calcolo relativo alla capacità di contenimento della vasca è diverso. La nostra Azienda in questi casi progetta e realizza bacini di contenimento il cui volume di raccolta è realizzato nel rispetto delle norme in vigore nell'area di destinazione finale del container.

Per informazioni e chiarimenti il nostro ufficio tecnico commerciale è a vostra completa disposizione



Tutti i nostri container completamente rispondenti alle prescrizioni sopra indicate. Inoltre il nostro ufficio tecnico, specializzato in prevenzione incendi, è a disposizione per la consulenza e la soluzione delle situazioni più complesse.



SUDDIVISIONE DEI DEPOSITI PER PRODOTTI INFIAMMABILI



Le classi dei depositi sono le seguenti:

CATEGORIE A e B	
CLASSE 1 ^a	Depositi con serbatoi fuori terra (o interrati); capacità totale superiore a 3500 mc. (benzina).
CLASSE 2 ^a	Depositi con serbatoi fuori terra (o interrati); capacità totale da 301 a 3500 mc. (benzina).
CLASSE 3 ^a	Depositi con serbatoi fuori terra (o interrati); capacità totale da 101 a 300 mc. (benzina).
CLASSE 4 ^a	Depositi con soli serbatoi interrati; capacità totale da 16 fino a 100 mc. (benzina).
CLASSE 5 ^a	Depositi di capacità totale da 16 fino a 75 mc. di merce imballata (benzina).
CLASSE 6 ^a	Serbatoi interrati per distributori di carburanti per autotrazione della capacità massima di litri 10K nell'abitato, e di litri 25K nelle strade fuori città, autostrade, aeroporti ed idroscali civili.
CLASSE 7 ^a	Depositi di capacità da 2 a 15 mc. di merce imballata (benzina).
CATEGORIA C	
CLASSE 8 ^a	Depositi con serbatoi fuori terra (o interrati), o magazzini di merce imballata; capacità totale superiore a 1000 mc. (oli combustibili).
CLASSE 9 ^a	Depositi con serbatoi fuori terra (o interrati), o magazzini di merce imballata; capacità totale da 25 a 1000 mc. (oli combustibili).
CLASSE 10 ^a	Serbatoi interrati per distributori di carburanti per autotrazione della capacità massima di litri 15.000 nell'abitato e di litri 25.000 nelle strade fuori città, autostrade, aeroporti ed idroscali civili.

I nostri container, essendo configurati per lo stoccaggio di merce imballata, tipicamente fusti e latte, rientrano nelle classi 5a e 7a per prodotti tipo A e B, e 8a e 9a per prodotti di tipo C.

In funzione della classe del deposito dovranno essere rispettate le distanze di sicurezza:

Classe deposito	Caratteristiche impianto	Categorie liquidi	Zona di protezione (m)	Distanza di rispetto tra i fabbricati esterni ed il perimetro dei magazzini (m)
5a	Depositi di merce imballata, sicurezza di 2° grado	A e B	5	15
7a	Depositi di merce imballata, sicurezza di 2° grado	A e B	-	5
	Depositi di merce imballata, sicurezza di 2° grado	C	3	5
	Depositi di merce imballata superiori a mc	C	1,5	3

SIMBOLOGIA SULLE CLASSI DI PERICOLO

C CORROSIVO • Acido cloridrico • Acido fluoridrico

Classificazione: questi prodotti chimici causano la distruzione di tessuti viventi e/o materiali inerti.

Precauzioni: non inalare ed evitare il contatto con la pelle, gli occhi e gli abiti.

N PERICOLOSO PER L'AMBIENTE • Fosforo • Cianuro di potassio • Nicotina

Classificazione: il contatto dell'ambiente con queste sostanze o preparazioni può provocare danni all'ecosistema a corto o a lungo periodo.

Precauzioni: le sostanze non devono essere disperse nell'ambiente.

T+ ESTREMAMENTE TOSSICO • Cianuro • Nicotina • Acido fluoridrico

Classificazione: sostanze o preparazioni che, per inalazione, ingestione o assorbimento attraverso la pelle, provocano rischi estremamente gravi, acuti o cronici, e facilmente la morte.

Precauzioni: deve essere evitato il contatto con il corpo, l'inalazione e l'ingestione, nonché un'esposizione continua o ripetitiva anche a basse concentrazioni della sostanza o preparato.

F INFIAMMABILE • Benzene • Etanolo • Acetone

Classificazione: Sostanze o preparazioni: che possono surriscaldarsi e successivamente infiammarsi al contatto con l'aria a una temperatura normale senza impiego di energia; solidi che possono infiammarsi facilmente per una breve azione di una fonte di fiamma e che continuano ad ardere; liquidi che possiedono un punto di combustione compreso tra i 21 e i 55 °C; gas infiammabili al contatto con l'aria a pressione ambiente; gas che a contatto con l'acqua o l'aria umida creano gas facilmente infiammabili in quantità pericolosa.

Precauzioni: evitare il contatto con materiali ignitivi (come aria e acqua).

Table showing combinations of hazard symbols (+, O, -) and their corresponding effects (+, O, -) on the hazard category.

E ESPLOSIVO • Tricloruro di azoto • Nitroglicerina

Classificazione: sostanze o preparazioni che possono esplodere a causa di una scintilla o che sono molto sensibili agli urti o allo sfregamento.

Precauzioni: evitare colpi, scuotimenti, sfregamenti, fiamme o fonti di calore.

F+ ESTREMAMENTE INFIAMMABILE • Idrogeno • Acetilene • Etere etilico

Classificazione: sostanze o preparazioni liquide il cui punto di combustione è inferiore ai 21 °C.

Precauzioni: evitare il contatto con materiali ignitivi (come aria e acqua).

Xi IRRITANTE • Cloruro di calcio • Carbonato di sodio

Classificazione: sostanze o preparazioni non corrosive che, al contatto immediato, prolungato o ripetuto con la pelle o le mucose possono espletare un'azione irritante.

Precauzioni: i vapori non devono essere inalati e il contatto con la pelle deve essere evitato.

O COMBURENTE • Ossigeno • Nitrato di potassio • Perossido di idrogeno

Classificazione: sostanze che si comportano da ossidanti rispetto alla maggior parte delle altre sostanze o che liberano facilmente ossigeno atomico o molecolare, e che quindi facilitano l'incendiarsi di sostanze combustibili.

Precauzioni: evitare il contatto con materiali combustibili.

T TOSSICO • Cloruro di bario • Monossido di carbonio • Metanolo • Trifluoruro di boro

Classificazione: sostanze o preparazioni liquide il cui punto di combustione è inferiore ai 21 °C.

Precauzioni: evitare il contatto con materiali ignitivi (come aria e acqua).

Xn NOCIVO • Laudano • Diclorometano • Cisteina

Classificazione: sostanze o preparazioni che, per inalazione, ingestione o assorbimento cutaneo, possono implicare rischi, per la salute, di gravità limitata, non mortali.

Precauzioni: i vapori non devono essere inalati e il contatto con la pelle deve essere evitato.

FRASI RISCHIO E SICUREZZA. Sulle etichette apposte sui contenitori dei prodotti, oltre alla simbologia sopra indicata, sono riportate anche le sigle delle cosiddette frasi di Rischio e Sicurezza.

Le frasi R. Convenzionalmente descrivono i rischi per la salute umana, animale ed ambientale connessi alla manipolazione di sostanze chimiche. Sono frasi codificate dall'Unione europea nella direttiva 88/379/CEE, sostituita dalla direttiva 1995/45/CE (a sua volta modificata dalla direttiva 2001/60/CE).

R 1: Esplosivo a secco. R 2: Rischio d'esplosione per urto, attrito, presenza di fuoco o di altre fonti d'infiammazione. R 3: Grande rischio d'esplosione per urto, attrito, in presenza di fuoco o altre fonti d'infiammazione. R 4: Forma dei composti metallici esplosivi molto sensibili. R 5: Rischio d'esplosione in presenza di calore. R 6: Rischio d'esplosione a contatto o meno con l'aria. R 7: Può provocare incendio. R 8: Favorisce l'infiammazione di sostanze combustibili. R 9: Può esplodere componendosi con sostanze combustibili. R 10: Inflammabile. R 11: Facilmente infiammabile. R 12: Estremamente infiammabile. R 13: Gas liquefatto estremamente infiammabile. R 14: Reagisce violentemente a contatto con l'acqua. R 15: A contatto con l'acqua sviluppa gas molto infiammabili. R 16: Può esplodere con sostanze comburenti. R 17: Inflammabile spontaneamente in presenza di aria. R 18: Con l'uso, formazione possibile di miscela vapore / aria infiammabile / esplosivi. R 19: Può formare perossidi esplosivi. R 20: Nocivo per inalazione. R 21: Nocivo a contatto con la pelle. R 22: Nocivo in caso di ingestione. R 23: Tossico per inalazione. R 24: Tossico a contatto con la pelle. R 25: Tossico in caso d'ingestione. R 26: Molto tossico per inalazione. R 27: Molto tossico a contatto con la pelle. R 28: Molto tossico in caso d'ingestione. R 29: A contatto con l'acqua sviluppa gas tossici. R 30: Può diventare molto infiammabile in esercizio. R 31: A contatto con un acido sviluppa gas tossici. R 32: A contatto con un acido sviluppa gas molto tossici. R 33: Pericolo di effetti cumulati. R 34: Provoca ustioni. R 35: Provoca gravi ustioni. R 36: Irritante per gli occhi. R 37: Irritante per la via respiratoria. R 38: Irritante per la pelle. R 39: Pericolo di effetti irreversibili molto gravi. R 40: Possibilità di effetti cancerogeni - Prove insufficienti. R 41: Rischio di lesioni oculari gravi. R 42: Può causare sensibilizzazione per inalazione. R 43: Può causare sensibilizzazione a contatto con la pelle. R 44: Rischio d'esplosione se riscaldato in ambiente chiuso. R 45: Può provocare il cancro. R 46: Può provocare alterazioni genetiche ereditarie. R 47: Può procurare malformazioni congenite. R 48: Rischio di effetti gravi per la salute in caso di esposizione prolungata. R 49: Può provocare il cancro per inalazione. R 50: Altamente tossico per gli organismi acquatici. R 51: Tossico per gli organismi acquatici. R 52: Nocivo per gli organismi acquatici. R 53: Può provocare a lungo termine effetti negativi per l'ambiente acquatico. R 54: Tossico per la flora. R 55: Tossico per la fauna. R 56: Tossico per gli organismi del terreno. R 57: Tossico per le api. R 58: Può provocare a lungo termine effetti negativi per l'ambiente. R 59: Pericoloso per lo strato di ozono. R 60: Può ridurre la fertilità. R 61: Può danneggiare i bambini non ancora nati. R 62: Possibile rischio di ridotta fertilità. R 63: Possibile rischio di danni ai bambini non ancora nati. R 64: Possibile rischio per i bambini allattati al seno. R 65: Nocivo: può causare danni ai polmoni in caso di ingestione. R 66: L'esposizione al vapore può provocare secchezza e screpolature alla pelle. R 67: L'inalazione dei vapori può provocare sonnolenza e vertigini. R 68: Possibilità di effetti irreversibili.

Combinazioni di frasi R. R 14/15: Reagisce violentemente con l'acqua liberando gas infiammabili. R 15/29: A contatto con l'acqua libera gas tossici e facilmente infiammabili. R 20/21: Nocivo per inalazione e contatto con la pelle. R 21/22: Nocivo a contatto con la pelle e per ingestione. R 20/22: Nocivo per inalazione e ingestione. R 20/21/22: Nocivo per inalazione, ingestione e contatto con la pelle. R 23/24: Tossico per inalazione e contatto con la pelle. R 24/25: Tossico a contatto con la pelle e per ingestione. R 23/25: Tossico per inalazione e ingestione. R 23/24/25: Tossico per inalazione, ingestione e contatto con la pelle. R 26/27: Altamente tossico per inalazione e contatto con la pelle. R 26/28: Molto tossico per inalazione e per ingestione. R 27/28: Altamente tossico a contatto con la pelle e per ingestione. R 26/27/28: Altamente tossico per ingestione, inalazione e contatto con la pelle. R 36/37: Irritante per gli occhi e le vie respiratorie. R 37/38: Irritante per le vie respiratorie e la pelle. R 36/38: Irritante per gli occhi e la pelle. R 36/37/38: Irritante per gli occhi, le vie respiratorie e la pelle. R 39/23: Tossico: pericolo di effetti irreversibili molto gravi per inalazione. R 39/24: Tossico: pericolo di effetti irreversibili molto gravi a contatto con la pelle. R 39/25: Tossico: pericolo di effetti irreversibili molto gravi per ingestione. R 39/23/24: Tossico: pericolo di effetti irreversibili molto gravi per inalazione e a contatto con la pelle. R 39/23/25: Tossico: pericolo di effetti irreversibili molto gravi per inalazione e ingestione. R 39/24/25: Tossico: pericolo di effetti irreversibili molto gravi a contatto con la pelle e per ingestione. R 39/26/27/28: Molto tossico: pericolo di effetti irreversibili molto gravi per inalazione, ingestione e contatto con la pelle. R 42/43: Può provocare sensibilizzazione per inalazione e a contatto con la pelle. R 48/20: Nocivo: pericolo di gravi danni alla salute in caso di esposizione prolungata per inalazione. R 48/21: Nocivo: pericolo di gravi danni alla salute in caso di esposizione prolungata a contatto con la pelle. R 48/22: Nocivo: pericolo di gravi danni alla salute in caso di esposizione prolungata per ingestione. R 48/20/21: Nocivo: pericolo di gravi danni alla salute in caso di esposizione prolungata per inalazione e a contatto con la pelle. R 48/20/22: Nocivo: pericolo di gravi danni alla salute in caso di esposizione prolungata per inalazione e ingestione. R 48/21/22: Nocivo: pericolo di gravi danni alla salute in caso di esposizione prolungata a contatto con la pelle e per ingestione.



R 48/20/21/22: Nocivo: pericolo di gravi danni alla salute in caso di esposizione prolungata per inalazione, a contatto con la pelle e per ingestione. R 48/23: Tossico: pericolo di gravi danni alla salute in caso di esposizione prolungata per inalazione. R 48/24: Tossico: pericolo di gravi danni alla salute in caso di esposizione prolungata a contatto con la pelle. R 48/25: Tossico: pericolo di gravi danni alla salute in caso di esposizione prolungata per ingestione. R 48/23/24: Tossico: pericolo di gravi danni alla salute in caso di esposizione prolungata per inalazione e a contatto con la pelle. R 48/23/25: Tossico: pericolo di gravi danni alla salute in caso di esposizione prolungata per inalazione e per ingestione. R 48/24/25: Tossico: pericolo di gravi danni alla salute in caso di esposizione prolungata a contatto con la pelle e per ingestione. R 48/23/24/25: Tossico: pericolo di gravi danni alla salute in caso di esposizione prolungata per inalazione, a contatto con la pelle e per ingestione. R 50/53: Altamente tossico per gli organismi acquatici, può provocare a lungo termine effetti negativi per l'ambiente acquatico. R 51/53: Tossico per gli organismi acquatici, può provocare a lungo termine effetti negativi per l'ambiente acquatico. R 52/53: Nocivo per gli organismi acquatici, può provocare a lungo termine effetti negativi per l'ambiente acquatico. R 68/20: Nocivo: possibilità di effetti irreversibili per inalazione. R 68/21: Nocivo: possibilità di effetti irreversibili a contatto con la pelle. R 68/22: Nocivo: possibilità di effetti irreversibili per ingestione. R 68/20/21: Nocivo: possibilità di effetti irreversibili per inalazione e a contatto con la pelle. R 68/20/22: Nocivo: possibilità di effetti irreversibili a contatto con la pelle e per ingestione. R 68/21/22: Nocivo: possibilità di effetti irreversibili a contatto con la pelle e per ingestione. R 68/20/21/22: Nocivo: possibilità di effetti irreversibili per inalazione, a contatto con la pelle e per ingestione.

Le frasi S. Convenzionalmente descrivono i consigli di prudenza cui attenersi in caso di manipolazione di sostanze chimiche. Sono frasi codificate dall'Unione europea nella direttiva 88/379/CEE. Ad ogni frase è associato un codice univoco composto dalla lettera S seguita da un numero. Ad ogni codice corrispondono le diverse traduzioni della frase in ogni lingua ufficiale dell'Unione europea. E' previsto dalle attuali normative che ogni confezione di prodotto chimico rechi sulla propria etichetta le frasi R e le frasi S corrispondenti al prodotto chimico ivi contenuto. S 1: Conservare sotto chiave. S 2: Conservare fuori dalla portata dei bambini. S 3: Conservare in luogo fresco. S 4: Conservare lontano da qualsiasi locale abitato. S 5: Conservare in ... (liquido adatto al produttore). S 6: Conservare in ... (gas inerte consigliato dal produttore). S 7: Conservare il recipiente perfettamente chiuso. S 8: Conservare il recipiente protetto dall'umidità. S 9: Conservare il recipiente in un luogo ben ventilato. S 10: Non chiudere ermeticamente il recipiente. S 11: Conservare lontano da prodotti alimentari e bevande, compresi quelli per animali. S 12: Conservare lontano da ... (sostanze incompatibili specificate dal produttore). S 13: Conservare lontano da fiamme e scintille. Non fumare. S 14: Conservare lontano da ... (sostanze incompatibili specificate dal produttore). S 15: Conservare lontano da fonti di calore. S 16: Conservare lontano da fiamme e scintille. Non fumare. S 17: Tenere lontano da sostanze combustibili. S 18: Manipolare e aprire il recipiente con precauzione. S 19: Non mangiare e bere durante l'utilizzazione. S 20: Non fumare durante l'utilizzazione. S 21: Non respirare la polvere. S 22: Dopo contatto con la pelle, lavarsi immediatamente e abbondantemente con ... (prodotto adeguato specificato dal produttore). S 23: Non gettare i residui nelle condotte fognarie. S 24: Evitare il contatto con la pelle. S 25: Evitare il contatto con gli occhi. S 26: In caso di contatto con gli occhi, lavare immediatamente e abbondantemente con acqua e consultare uno specialista. S 27: Togliere immediatamente qualsiasi indumento insudiciato o spruzzato. S 28: Dopo contatto con la pelle, lavarsi immediatamente e abbondantemente con ... (prodotto adeguato specificato dal produttore). S 29: Non gettare i residui nelle condotte fognarie. S 30: Non versare mai acqua in questo prodotto. S 31: Evitare l'accumulo di cariche elettrostatiche. S 32: Evitare movimento d'urto e di attrito. S 33: Non gettare il prodotto e il recipiente senza aver preso tutte le precauzioni indispensabili. S 34: Indossare guanti adeguati. S 35: In caso di insufficienza ventilazione, far uso di un apparecchio respiratorio adeguato. S 36: In caso di uso di un apparecchio di protezione degli occhi e del viso. S 37: Far uso di un apparecchio di protezione degli occhi e del viso. S 38: Per la pulizia del pavimento o di oggetti, insudiciati dal prodotto, utilizzare ... (prodotto specificato dal produttore). S 39: In caso d'incendio e/o di esplosione non respirare i fumi. S 40: In caso di irraggiamento liquido o gassoso indossare un apparecchio respiratorio adeguato (indicazioni a cura del produttore). S 41: In caso di incendio utilizzare ... (apparecchi estintori specificati dal produttore. Qualora il rischio aumenti in presenza di acqua, aggiungere: "Non utilizzare mai acqua"). S 42: In caso di malore consultare un medico (recando possibilmente l'etichetta). S 43: In caso d'infortunio o di malore, consultare immediatamente un medico (recare possibilmente con sé l'etichetta). S 44: In caso di ingestione consultare il medico e mostrargli il contenitore o l'etichetta. S 45: Conservare a temperatura non superiore a ... °C (da specificare a cura del produttore). S 46: In caso di ingestione consultare immediatamente il medico e mostrargli il contenitore o l'etichetta. S 47: Conservare in ambiente umido con ... (prodotto adeguato da specificare a cura del produttore). S 48: Conservare unicamente nel recipiente originale. S 49: Non mescolare con ... (da specificare a cura del produttore). S 50: Utilizzare unicamente in zone perfettamente ventilate. S 51: Non utilizzare sui grandi superfici in locali abitati. S 52: Evitare l'esplosione, procurarsi istruzioni prima dell'utilizzazione. S 53: Procurarsi il consenso delle autorità di controllo dell'inquinamento prima di scaricare negli impianti di trattamento delle acque di scarico. S 54: Utilizzare le migliori tecniche di trattamento disponibili prima di scaricare nelle fognature o nell'ambiente acquatico. S 55: Non scaricare nelle fognature o nell'ambiente; smaltire i residui in un punto di raccolta rifiuti autorizzato. S 56: Usare contenitori adeguati per evitare l'inquinamento ambientale. S 57: Smaltire come rifiuto pericoloso. S 58: Richiedere informazioni al produttore/fornitore per il recupero/reciclaggio. S 59: Questo materiale e/o il suo contenitore devono essere smaltiti come rifiuti pericolosi. S 60: Non disperdere nell'ambiente. Riferirsi alle istruzioni speciali/schede informative in materia di sicurezza. S 61: In caso di ingestione non provocare il vomito: consultare immediatamente un medico. S 62: In caso di ingestione per inalazione, allontanare l'infortunato dalla zona contaminata e mantenerlo a riposo. S 63: In caso di ingestione, sciacquare la bocca con acqua (solamente se l'infortunato è cosciente). S 64: In caso di ingestione, sciacquare la bocca con acqua (solamente se l'infortunato è cosciente). Combinazioni di frasi S. S 1/2: Tenere sotto chiave in recipiente ben chiuso. S 3: Tenere il recipiente ben chiuso in luogo fresco. S 3/7: Tenere il recipiente ben chiuso e ben ventilato lontano da ... (materiali incompatibili, da precisare da parte del fabbricante). S 3/9/14/49: Conservare soltanto nel contenitore originale in luogo fresco e ben ventilato lontano da... (materiali incompatibili, da precisare da parte del fabbricante). S 3/9/49: Conservare soltanto nel contenitore originale in luogo fresco e ben ventilato. S 3/14: Conservare in luogo fresco lontano da ... (materiali incompatibili, da precisare da parte del fabbricante). S 7/8: Conservare il recipiente ben chiuso e al riparo dall'umidità. S 7/9: Tenere il recipiente ben chiuso e in luogo ben ventilato. S 14/17: Tenere il recipiente ben chiuso e a temperatura non superiore a ... °C (da precisare da parte del fabbricante). S 20/21: Non mangiare, né bere, né fumare durante l'impiego. S 24/25: Evitare il contatto con gli occhi e con la pelle. S 29/56: Non gettare i residui nelle fognature. S 36/37: Usare indumenti protettivi e guanti adatti. S 36/37/39: Usare indumenti protettivi, guanti adatti e proteggersi gli occhi/la faccia. S 37/39: Usare indumenti protettivi, guanti adatti e proteggersi gli occhi/la faccia. S 37/39: Usare guanti adatti e proteggersi gli occhi/la faccia. S 47/49: Conservare soltanto nel contenitore originale e a temperatura non superiore a ... °C (da precisare da parte del fabbricante).

MCO 912 Z
 con scaffalatura **SC 20**

MODUL CONTAINERS PROVIDE THE IDEAL SOLUTION FOR STORING POLLUTING AND FLAMMABLE SUBSTANCES, WHICH ARE KEPT IN CONTAINERS OF DIFFERENT SIZES. ALL THE MODUL CONTAINERS ARE SUPPLIED ASSEMBLED.

Among the various modul container versions, the **MCO 912 Z** is the most compact solution, as it only occupies about 2 sq m. It is suitable for storing hazardous substances in small containers if extended using the optional shelving. Storage volume 300 litres.

- For flammable products, ventilation grilles equivalent to 1/30 of the layout surface Code **GV 343**
- Optional insulating top in 50 mm thick mineral wool sandwich panels between galvanised metal sheets. Code **TS 912**

All the containers marked **AD** are suitable for storing flammable liquids because they feature an explosion-proof ventilation and earth system.

The ventilation systems are supplied with main switch in **IP 55** case, fitted and wired on the outside of the container.

MCO 912 Z

DISPONIBILE ANCHE NELLA VERSIONE SMONTATA

FLAT PACK VERSION AVAILABLE

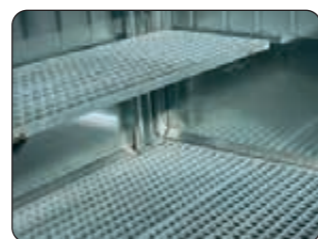
MCO 912 ZB

MODELLO MODEL	MCO 912 Z	MCO 912 ZB	MCO 912 ADZ	MCO 912 ADZB
Misure esterne: Larg. x Prof. x Alt. (mm) External dimensions: Width x Depth x Height (mm)	2350x1150x2365	2350x1150x2365	*2525x1150x2365	*2525x1150x2365
Misure interne: Larg. x Prof. x Alt. (mm) Inner measurements: W x D x H (mm)	2140x940x2000	2140x940x2000	2140x940x2000	2140x940x2000
Volume di raccolta (Lt.) Collection volume (l.)	300	300	300	300

*2350+175 ESTRATTORE ARIA = 2525

I MODUL CONTAINER SONO LA GIUSTA SOLUZIONE PER LO STOCCAGGIO DI SOSTANZE INQUINANTI ED INFIAMMABILI, CHE NECESSITANO PER QUANTITÀ DA CONSERVARE DI CONTENITORI DI DIVERSE GRANDEZZE. TUTTI I MODUL CONTAINER VENGONO FORNITI MONTATI.

Tra tutte le versioni di modul container, il modello **MCO 912 Z** è la soluzione più compatta, poiché occupa una superficie molto ridotta, circa 2 mq. È idoneo per lo stoccaggio di sostanze pericolose in piccoli contenitori se viene ampliato con le scaffalature opzionali. Volume di raccolta di 300 litri

- Per prodotti infiammabili, griglie di ventilazione pari ad 1/30 della superficie in pianta
Codice **GV 343**
- Tetto isolante opzionale in sandwich di lana minerale di 50 mm fra lamiere zincate.
Codice **TS 912**

Tutti i container contrassegnati **AD** sono qualificati per lo stoccaggio di liquidi infiammabili in quanto sono dotati di impianto di ventilazione anti-deflagrante e di messa a terra.

Gli impianti di ventilazione sono previsti muniti di interruttore principale in custodia **IP 55**, montati e cablati alla parete esterna del container.



- Armadio per esterni costituito da vasca di raccolta in acciaio verniciata con ciclo acrilico altossido a due componenti;
- Pavimento in grigliato zincato a caldo;
- Pareti laterali e tetto con profili di acciaio zincato e rivestimenti in lamiera zincata e grata ad alto rilievo;
- Pareti interne paraspruzzi di altezza 500 mm;
- Modello con porta a due battenti;
- Chiusura con serratura a chiave;
- Movimentabile comunque con muletto dotato di prolungamento delle forche e di portata adeguata;
- Fornito montato.

ILLUMINAZIONE INTERNA II 230

ARMADIETTO ALLOGGIAMENTO ESTINTORE

ARMADIETTO DI ALLOGGIAMENTO ESTINTORE
EBOX

IMPIANTO DI VENTILAZIONE ARTIFICIALE ANTIDEFAGRANTE

GRIGLIA DI VENTILAZIONE INTERNA NELL'IMPIANTO ANTIDEFAGRANTE

ACCESSORI ED EQUIPAGGIAMENTI PER I MODUL CONTAINER	CODICE
Per prodotti infiammabili, sono prescritte griglie di ventilazione pari ad 1/30 della superficie in pianta	GV 343
Tetto isolante in sandwich con lana minerale di 50 mm. fra le lamiere zincate.	TS 912
Rampa di accesso zincata (1000 x 960 x 280 H)	RAMCO/280Z
Scaffalature Larg. 1000 composte da 3 ripiani grigliati della profondità 500 mm	SC 10
Scaffalature Larg. 2000 composte da 3 ripiani grigliati della profondità 500 mm	SC 20
Illuminazione interna, versione antideflagrante ex-d1 x 18W, 230V, con interruttore esterno	II 230
Armadietto di alloggiamento estintore	EBOX

STOCCAGGIO ESTERNO

RAMCO/280Z

Rampa di accesso Access ramp

MCO 923 Z

Tutti i container contrassegnati AD sono idonei per lo stoccaggio di liquidi infiammabili delle classi A1 - AIII e B in quanto dotati di impianto di ventilazione anti-deflagrante e di messa a terra.

Gli impianti di ventilazione sono previsti con interruttore principale in custodia IP 55, montati e cablati alla parete esterna del container.

MCO 923 Z

Quando oltre a piccoli contenitori si devono stoccare anche fusti da 200 litri, l'ideale è il modul container **MCO 923Z**, infatti ha una superficie di circa 6 mq. con volume di raccolta di 1000 litri.

Per uno stoccaggio al riparo dal gelo è disponibile, su richiesta, la versione coibentata ed anche l'eventuale impianto di riscaldamento.

- Per prodotti infiammabili, griglie di ventilazione pari ad 1/30 della superficie in pianta Codice **GV 343**
- Tetto isolante opzionale in sandwich di lana minerale di 50 mm fra lamiere zincate. Codice **TS 923**



Su richiesta i modul container MCO 923 possono essere forniti in versione coibentata e con sistema di riscaldamento. Vedi pag 143

On request, the modul containers MCO 923 are available in the insulated version with heating system. On page 143



- Armadio per esterni costituito da vasca di raccolta in acciaio verniciata con ciclo acrilico altossido a due componenti.
- Pavimento in grigliato zincato a caldo.
- Pareti laterali e tetto con profili di acciaio zincato e rivestimenti in lamiera zincata e grecata ad alto rilievo.
- Pareti interne paraspruzzi di altezza 500 mm.
- Modello con porta a due battenti.
- Chiusura con serratura a chiave.
- Dotato di elementi di presa per il sollevamento a mezzo gru, movimentabile comunque con muletto dotato di prolungamento delle forche di portata adeguata.
- Fornito montato.

OPTIONAL
VASCA IN POLIPROPILENE INTEGRATA NELLA VASCA DEL MODUL CONTAINER

A garanzia di eventuali sversamenti accidentali di acidi con concentrazioni elevate, verrà integrata all'interno della vasca metallica di contenimento, una vasca supplementare in PP (polipropilene) sp. 5 m/m, saldata e testata per assicurare la tenuta e la corrosione.

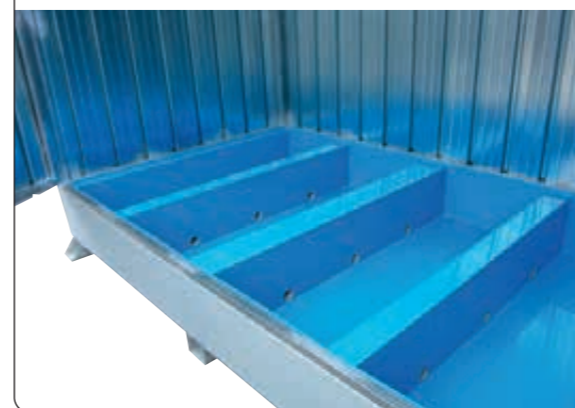

AMPI SPAZI DI SUPERFICIE D'APPOGGIO SIA ALLA BASE CHE TRAMITE LE SCAFFALATURE COMPOSTE DA 3 RIPIANI GRIGLIATI PROFONDITÀ 500 mm

ILLUMINAZIONE INTERNA II 230

MODELLO MODEL	MCO 923 Z	MCO 923 ZB	MCO 923 ADZ	MCO 923 ADZB
Misure esterne: Larg. x Prof. x Alt. (mm)	3150x2350x2365	3150x2350x2365	*3325x2350x2365	*3325x2350x2365
Misure interne: Larg. x Prof. x Alt. (mm)	2940x2140x2000	2940x2140x2000	2940x2140x2000	2940x2140x2000
Volume di raccolta (Lt.)	1000	1000	1000	1000

Z = ZINCATO GALVANISED

ZB = ZINCATO E SOVRAVERNICIATO IN BLU GALVANISED AND OVERPAINTED IN BLUE

AD = IMPIANTO DI VENTILAZIONE ANTIDEFLAGRANTE EXPLOSION-PROOF VENTILATION SYSTEM

ACCESSORI ED EQUIPAGGIAMENTI PER I MODUL CONTAINER	CODICE
Per prodotti infiammabili, sono prescritte griglie di ventilazione pari ad 1/30 della superficie in pianta	GV 343
Tetto isolante in sandwich con lana minerale di 50 mm. fra le lamiere zincate.	TS 923
Rampa di accesso zincata (1000 x 960 x 280 H)	RAMCO/280Z
Scaffalature Larg. 1000 composte da 3 ripiani grigliati della profondità 500 mm	SC 10
Scaffalature Larg. 2000 composte da 3 ripiani grigliati della profondità 500 mm	SC 20
Illuminazione interna, versione antideflagrante ex-d1 x 18W, 230V, con interruttore esterno	II 230

*3150+175 ESTRATTORE ARIA = 3325



MCO 925 Z

**INTERRUTTORE
ELETTRICO**
**ESTRATTORE
ARIA CON
GRIGLIA DI
PROTEZIONE**

**MODELLO CON
POSIZIONAMENTO DELLE
PORTE SU LATO LUNGO**

 Tutti i modelli possono
essere dotati di
estrattore aria

MCO 925 ZB VERSIONE ZINCATA E SOVRAVERNICIATA IN BLU

- Offrono la soluzione ideale allo stoccaggio di sostanze inquinanti ed infiammabili conservate in contenitori di diverse grandezze.
- Ottimo compromesso tra le esigenze di stoccaggio e quelle di Ingombro, infatti la superficie in pianta è circa 11 mq, con volume di raccolta Lt 1700.

- *The ideal solution for the outdoor storage of pollutants and flammable substances, stored in containers of different sizes*
- *Good compromise between the storage capacity and the size of the deposit, in fact the floor area is about 11 m² - with a collection volume of 1700 l*

MODELLO MODEL	MCO 925 Z	MCO 925 ZB	MCO 925 ADZ	MCO 925 ADZB
Misure esterne: Larg. x Prof. x Alt. (mm) External dimensions: Width x Depth x Height (mm)	5150x2350x2365	5150x2350x2365	*5325x2350x2365	*5325x2350x2365
Misure interne: Larg. x Prof. x Alt. (mm) Inner measurements: Width x Depth x Height (mm)	4940x2140x2000	4940x2140x2000	4940x2140x2000	4940x2140x2000
Volume di raccolta (Lt.) Collection volume (l.)	1700	1700	1700	1700

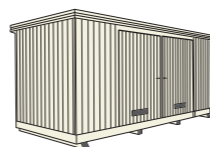
 Z= ZINCATO GALVANISED
 ZB= ZINCATO E SOVRAVERNICIATO IN BLU GALVANISED AND OVERPAINTED IN BLUE
 AD= IMPIANTO DI VENTILAZIONE ANTIDEFLAGRANTE EXPLOSION-PROOF VENTILATION SYSTEM

*5150+175 ESTRATTORE ARIA = 5325



MCO 952 Z

 Su richiesta i modul container
MCO925 e MCO952 possono
essere forniti in versione coibentata
e con sistema di riscaldamento.

 On request, the modulcontainers MCO
925 and MCO 952 are available in the
insulated version with heating system.

**MODELLO CON
POSIZIONAMENTO DELLE
PORTE SU LATO CORTO.**
**SOLUTION WITH DOORS
ON THE SHORT SIDE**

 VERSIONE SOVRAVERNICIATA
IN COLORAZIONE SPECIALE
OVER PAINTED CUSTOMIZED
VERSION

 INTERNI PERSONALIZZABILI
CUSTOMIZABLE INTERIORS

ACCESSORI ED EQUIPAGGIAMENTI PER I MODUL CONTAINER	CODICE
Per prodotti infiammabili, sono prescritte griglie di ventilazione pari ad 1/30 della superficie in pianta	GV 343
Tetto isolante in sandwich con lana minerale di 50 mm. fra le lamiere zincate.	TS 925 per MCO 925 TS 952 per MCO 952
Rampa di accesso zincata (1000 x 960 x 280 H)	RAMCO/280Z
Scaffalature Larg. 1000 composte da 3 ripiani grigliati della profondità 500 mm	SC 10
Scaffalature Larg. 2000 composte da 3 ripiani grigliati della profondità 500 mm	SC 20
Illuminazione interna, versione antideflagrante ex-d1 x 18W, 230V, con interruttore esterno	II 230

MODELLO MODEL	MCO 952 Z	MCO 952 ZB	MCO 952 ADZ	MCO 952 ADZB
Misure esterne: Larg. x Prof. x Alt. (mm)	5150x2350x2365	5150x2350x2365	*5325x2350x2365	*5325x2350x2365
Misure interne: Larg. x Prof. x Alt. (mm)	4940x2140x2000	4940x2140x2000	4940x2140x2000	4940x2140x2000
Volume di raccolta (Lt.)	1700	1700	1700	1700

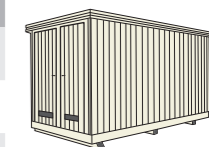

*5150+175 ESTRATTORE ARIA = 5325

 Z= ZINCATO
 ZB= ZINCATO E SOVRAVERNICIATO IN BLU G
 AD= IMPIANTO DI VENTILAZIONE



SOLUZIONI DI STOCCAGGIO CON ISOLAMENTO TERMICO



I container con pannellature isolanti consentono di ottenere un primo livello di gestione delle temperature. Gli sbalzi termici e le diverse escursioni stagionali richiedono per certe tipologie di liquidi, una maggiore protezione. I pannelli, solitamente costituiti da sandwich in fibra minerale, consentono di porre una barriera di protezione termica. Il freddo o il caldo possono alterare inoltre le caratteristiche di alcune particolari tipologie di liquidi, peggiorandone le prestazioni o causando esalazioni pericolose.

Sempre in questo catalogo e nel caso servisse una soluzione definitiva, potete consultare la sezione dedicata alle camere termiche, vere e proprie strutture professionali ed evolute di gestione delle temperature.





MCO 923 IT

- Armadio per esterni costituito da vasca di raccolta in acciaio verniciata con ciclo acrilico altossido a due componenti.
- Pavimento in grigliato zincato a caldo.
- Pareti laterali e tetto composti da pannelli sandwich in classe A2 S1-d0 di lana minerale sp. 50 m/m interposta tra lamiere zincate.
- Modello con porta a due battenti.
- Chiusura con serratura a chiave.
- Movimentabile con muletto dotato di prolungamento delle forche e di portata adeguata.
- Fornito montato.
- Verniciatura interna-esterna con mano di fondo epossidico e ciclo acrilico altossido a due componenti colore BIANCO RAL 9016.

Rampa d'accesso opzionale mod. RAMCO/280Z



Particolare interno: allestimento con scaffalatura

MODELLO MODEL	MCO 923 IT
Misure esterne: Larg. x Prof. x Alt. (mm) External dimensions: Width x Depth x Height (mm)	3150x2350x2350 H
Misure interne: Larg. x Prof. x Alt. (mm) Inner measurements: Width x Depth x Height (mm)	2880x2080x2000 H
Volume di raccolta (Lt.)	1000
Caratteristiche	Coibentato



SU RICHIESTA DISPONIBILI MODUL CONTAINER CON ISOLAMENTO COMPLETO DI CONDIZIONATORE CHE PERMETTE DI MANTENERE UNA TEMPERATURA COSTANTE ALL'INTERNO.



MCO 925 IT



A richiesta il container può essere equipaggiato con riscaldatore elettrico corazzato

Pannello di controllo e alimentazione esterno

MODELLO MODEL	MCO 925 IT Porta lato corto	MCO 925 IT Porta lato lungo
Misure esterne: Larg. x Prof. x Alt. (mm) External dimensions: Width x Depth x Height (mm)	5150x2350x2350 H	5150x2350x2350 H
Misure interne: Larg. x Prof. x Alt. (mm) Inner measurements: Width x Depth x Height (mm)	4880x2080x2000 H	4880x2080x2000 H
Volume di raccolta (Lt.) Collection volume (l.)	1700	1700
ACCESSORI ED EQUIPAGGIAMENTI PER I MODUL CONTAINER CON ISOLAMENTO TERMICO	CODICE	
Per prodotti infiammabili, sono prescritte griglie di ventilazione pari ad 1/30 della superficie in pianta per modelli coibentati	GV 343 COIB	
Rampa di accesso zincata (1000 x 960 x 280 H)	RAMCO/280Z	
Scaffalature Larg. 1000 composte da 3 ripiani grigliati della profondità 500 mm	SC 10	
Scaffalature Larg. 2000 composte da 3 ripiani grigliati della profondità 500 mm	SC 20	
Illuminazione interna, versione antideflagrante ex-d1 x 18W, 230V, con interruttore esterno	II 230	
Riscaldamento 2 KW	RI H2	
Riscaldamento 4 KW	RI H4	
Aspiratore antideflagrante	AD 10	

- Armadio per esterni costituito da vasca di raccolta in acciaio verniciata con ciclo acrilico altossido a due componenti.
- Pavimento in grigliato zincato a caldo.
- Pareti laterali e tetto composti da pannelli sandwich in classe A2 S1-d0 di lana minerale sp. 50 m/m interposta tra lamiere zincate.
- Modello con porta a due battenti.
- Chiusura con serratura a chiave.
- Movimentabile con muletto dotato di prolungamento delle forche e di portata adeguata.
- Fornito montato.
- Verniciatura interna-esterna con mano di fondo epossidico e ciclo acrilico altossido a due componenti colore BIANCO RAL 9016
- Outdoor storage modul-container composed by a painted steel collection sump - Two-Component acrylic cycle.
- Hot dip galvanized grid flooring
- Side walls and roof made of mineral wool sandwich panels - class A2 S1-d0 50 mm thickness interposed between the galvanized sheets model with double doors.
- Closing system with key lock
- Handled by forklift truck (forks extensions and "adequate capacity" required)
- Supplied assembled
- External and internal finishing with epoxy coating - two components acrylic cycle in WHITE RAL 9016



MCO F16 ZB

SPF 452



MCO F16 PSZ



VERSIONE CON
PORTE SCORREVOLI
E DUE PIANI DI
STOCCAGGIO
SLIDING DOORS
VERSION AND TWO
LEVELS

I MODUL CONTAINER OFFRONO LA SOLUZIONE IDEALE DI STOCCAGGIO PER SOSTANZE INQUINANTI ED INFIAMMABILI, CHE VENGONO CONSERVATE IN CONTENITORI DI DIVERSE GRANDEZZE. TUTTI I MODULCONTAINER VENGONO FORNITI MONTATI.

Dimensioni ottimali per lo stoccaggio diretto dei fusti su pallet 800x1200 e 1200x1200 mm
Massima capacità di stoccaggio: 16 fusti su 4 pallet da mm 1200x1200, o 12 fusti su 6 pallet da mm 800x1200
Vasca di raccolta di capacità pari ad 1/3 del volume totale stoccabile.

- Per prodotti infiammabili, griglie di ventilazione pari a 1/30 della superficie in pianta. Codice GV 343
- Tetto isolante opzionale in sandwich di lana minerale di 50 mm fra lamiere zincate. Codice TS F16

MODULCONTAINERS ARE AN IDEAL SOLUTION FOR STORING POLLUTING AND INFLAMMABLE SUBSTANCES THAT ARE KEPT IN CONTAINERS OF DIFFERENT SIZES. ALL THE MODULCONTAINERS ARE SUPPLIED ASSEMBLED.

Optimum dimensions for direct storage of drums on 800x1200 and 1200x1200 mm pallet.

Maximum storage capacity: 16 drums on 4 x1200x1200 mm pallets or 12 drums on 6x800x1200 mm pallets.

Collection tank with capacity equal to 1/3 of total storage volume.

- For flammable products, ventilation grilles equivalent to 1/30 of the layout surface. Code GV 343
- Optional insulating top in 50 mm thick mineral wool sandwich panels between galvanised metal sheets. Code TS F16



MODELLO MODEL	MCO F16 Z	MCO F16 ZB	MCO F16 PSZ	MCO F16 PSZB
Misure esterne: Larg. x Prof. x Alt. (mm) External dimensions: Width x Depth x Height (mm)	3150x1650x3000	3150x1650x3000	3150x1685x3000	3150x1685x3000
Misure interne: Larg. x Prof. x Alt. (mm) Inner measurements: W x D x H (mm)	2 x 2700x1340x1190	2 x 2700x1340x1190	2x 2700x1340x1190	2x 2700x1340x1190
Volume di raccolta (Lt.) Collection volume (l.)	1100	1100	1100	1100
Capacità di stoccaggio max fusti da 200 litri Max storage capacity 200 litre drums	16 direttamente su grigliato o 16 su pallet mm 1200x1200 o 12 su europallet mm 800x1200 16 directly on a grille 16 on a 1200 x 1200 mm pallet or 12 on a 800 x 1200 mm europallet			
ACCESSORI ACCESSORIES	CODICE CODE			
Per prodotti infiammabili, sono prescritte griglie di ventilazione pari ad 1/30 della superficie in pianta. For flammable products, ventilation grilles equivalent to 1/30 of the layout surface are required.	GV 343			
Tetto isolante in sandwich di lana minerale di 50 mm. fra le lamiere zincate Insulating top in 50 mm thick mineral wool sandwich panels between galvanised metal sheets.	TS F16			

Z= ZINCATO GALVANISED
ZB = ZINCATO E SOVRAVERNICIATO IN BLU GALVANISED AND OVERPAINTED IN BLUE



MCO F32 Z



VERSIONE CON 2 PORTE A BATTENTE
VERSION WITH 2 SWING DOORS

Modul container per esterni costituito da:

- Vasca di raccolta di capacità 2150 litri, incorporata nella struttura e verniciata.
- Telaio portante interno realizzato con profili d'acciaio laminati e scatolati saldati fra loro secondo requisiti statici.
- Altezza dal suolo 100 mm mediante piedini dotati di piastre d'appoggio forate per ancoraggio al suolo.
- 2 piani di stoccaggio sovrapposti
- Superfici di stoccaggio costituite da grigliati zincati a caldo estraibili.
- Scontri di sicurezza sul fondo del ripiano.
- Parete posteriore, pareti laterali, porte e tetto realizzati con profili di acciaio zincato e rivestimenti in lamiera zincata grecata ad alto rilievo.
- Imbocchi in lamiera zincata per convogliare eventuali perdite nel bacino di raccolta.
- Movimentabili con carrello elevatore di portata adeguata.

Realizzato con:

- 2 serie di porte a battente munite di serratura a chiave.

Modelli MCO F32 Z - MCO F32 ZB



Interno personalizzato per lo stoccaggio su 3 livelli di 24 fusti in orizzontale.

MODELLO MODEL	MCO F32 Z	MCO F32 ZB
Misure esterne: Larg. x Prof. x Alt. (mm) External dimensions: Width x Depth x Height (mm)	6050x1650x3000	6050x1650x3000
Misure interne: Larg. x Prof. x Alt. (mm) Inner measurements: Width x Depth x Height (mm)	n.4x2700x1340 x1195	n.4x2700x1340 x1195
Volume di raccolta (Lt.) Collection volume (l.)	2150	2150
Capacità di stoccaggio max fusti da 200 litri Max storage capacity 200 litre drums	32 direttamente su grigliato o 32 su 8 pallet mm 1200x1200 - oppure - 24 su 12 europallet mm 800x1200 32 directly on a grille or 32 on eight 1200 x 1200 mm pallet or 24 on twelve 800 x 1200 mm europallet	
ACCESSORI ACCESSORIES	CODICE CODE	
Per prodotti infiammabili, sono prescritte griglie di ventilazione pari ad 1/30 della superficie in pianta. For flammable products, ventilation grilles equivalent to 1/30 of the layout surface are required	GV 343	
Tetto isolante in sandwich di lana minerale di 50 mm. fra le lamiere zincate Insulating top in 50 mm thick mineral wool sandwich panels between galvanised metal sheets.	TS F32	

Z= ZINCATO GALVANISED
ZB = ZINCATO E SOVRAVERNICIATO IN BLU GALVANISED AND OVERPAINTED IN BLUE



MCO F32 PSZB

**AZIENDA CERTIFICATA
SECONDO LA NORMA
INTERNAZIONALE
UNI EN ISO 3834-2: 2006
CERTIFICATO
N. 523-088-2012 TÜV ITALIA
E AI REQUISITI ESSENZIALI
IN MATERIA DI SICUREZZA E
TUTELA DELL'AMBIENTE.
CON ETICHETTATURA DI
SICUREZZA, LIBRETTO
DI IMMATRICOLAZIONE E
VERIFICA DI COLLAUDO.**



Modul container per esterni costituito da:

- Vasca di raccolta di capacità 2150 litri, incorporata nella struttura e verniciata.
- Telaio portante interno realizzato con profili d'acciaio laminati e scatolati saldati fra loro secondo requisiti statici.
- Altezza dal suolo 100 mm mediante piedini dotati di piastre d'appoggio forate per ancoraggio al suolo.
- 2 piani di stoccaggio sovrapposti
- Superfici di stoccaggio costituite da grigliati zincati a caldo estraibili.
- Scontri di sicurezza sul fondo del ripiano.
- Parete posteriore, pareti laterali, porte e tetto realizzati con profili di acciaio zincato e rivestimenti in lamiera zincata grecata ad alto rilievo.
- Imbocchi in lamiera zincata per convogliare eventuali perdite nel bacino di raccolta.
- Movimentabili con carrello elevatore di portata adeguata.

Realizzato con:

- 2 porte scorrevoli e serratura a chiave sui due lati del container.
- Modelli **MCO F32 PSZ - MCO F32 PSZB**

MODELLO MODEL	MCO F32 PS Z	MCO F32 PS ZB
Misure esterne: Larg. x Prof. x Alt. (mm) External dimensions: Width x Depth x Height (mm)	5950x1650x3000	5950x1650x3000
Misure interne: Larg. x Prof. x Alt. (mm) Inner measurements: Width x Depth x Height (mm)	n.4x2700x1340x1190	n.4x2700x1340x1190
Volume di raccolta (Lt.) Collection volume (l.)	2150	2150
Capacità di stoccaggio max fusti da 200 litri Max storage capacity 200 litre drums	32 direttamente su grigliato o 32 su 8 pallet mm 1200x1200 - oppure - 24 su 12 europallet mm 800x1200 32 directly on a grille or 32 on eight 1200 x 1200 mm pallet or 24 on twelve 800 x 1200 mm europallet	

MODELLO MODEL	CODICE CODE
Per prodotti infiammabili, sono prescritte griglie di ventilazione pari ad 1/30 della superficie in pianta. For flammable products, ventilation grilles equivalent to 1/30 of the layout surface are required	GV 343
Tetto isolante in sandwich di lana minerale di 50 mm. fra le lamiere zincate Insulating top in 50 mm thick mineral wool sandwich panels between galvanised metal sheets.	TS F32

Z= ZINCATO GALVANISED
ZB= ZINCATO E SOVRAVERNICIATO IN BLU GALVANISED AND OVERPAINTED IN BLUE



i SU RICHIESTA DISPONIBILI
MODUL CONTAINER
CON ISOLAMENTO
COMPLETO DI IMPIANTO
DI CLIMATIZZAZIONE CHE
PERMETTE DI MANTENERE
UNA TEMPERATURA
COSTANTE ALL'INTERNO



TERMOTECNICA PROFESSIONALE



MCO F32 PS 120B

MCO F32 PS 120B / MODULCONTAINER COIBENTATO EI120

- Vasca di raccolta di capacità 2150 litri di testata, incorporata nella struttura verniciata con ciclo fondo epossidico e mano a finire con acrilico alto solido;
- Telaio portante interno realizzato con profili di acciaio laminati e scatolati fra loro secondo requisiti statici e verniciati come la vasca;
- Due porte scorrevoli;
- Altezza dal suolo 100 mm mediante piedini dotati di piastre di appoggio preforate per il fissaggio a terra;
- Due piani di stoccaggio sovrapposti;
- Pannelli di rivestimento porte - fiancate e tetto in lana minerale sp. 100 mm EI 120, posti fra lamiera grecata a basso rilievo, zincata e preverniciata in colore bianco/grigio;
- Superfici di stoccaggio costituite da grigliati zincati a caldo estraibili, con portata Kg. 1000/mq u.d.;
- Scontri di sicurezza sul fondo del ripiano;
- Pareti paraspruzzi zincati per convogliamento in vasca di eventuali perdite o rotture accidentali;
- Verniciatura esterna con ciclo fondo epossidico catalizzato e mano a finire in acrilico alto solido bicomponente RAL 5010;
- Movimentazione con carrello elevatore di adeguata portata e corredato di prolunghe;



A richiesta il container può essere equipaggiato con riscaldatore elettrico corazzato

Per la versione coibentata EI30: **MCO F32 PS 30B**

- Pannelli di rivestimento porte - fiancate e tetto in lana minerale sp. 50 mm EI 30, posti fra lamiera grecata a basso rilievo, zincata e preverniciata in colore bianco/grigio;

MODELLO MODEL	MCO F32 PS 30B	MCO F32 PS 120B
Misure esterne: Larg. x Prof. x Alt. (mm) External dimensions: Width x Depth x Height (mm)	6050x1700x3000	6140x1865x3000
Misure interne: Larg. x Prof. x Alt. (mm) Inner measurements: Width x Depth x Height (mm)	4x2700x1340x1190	4x2700x1320x1185
Volume di raccolta (Lt.) Collection volume (l.)	2150	2150
Capacità di stoccaggio max fusti da 200 litri Max storage capacity 200 litre drums	32 direttamente su grigliato o 32 su pallet 1200x1200 oppure 24 su europallet 32 directly on grid or 32 on pallet 1200x1200 or 24 on a europallet	

MODELLO MODEL	CODICE CODE
Per prodotti infiammabili, sono prescritte griglie di ventilazione pari ad 1/30 della superficie in pianta. For flammable products, ventilation grilles equivalent to 1/30 of the layout surface are required	GV 343 COIB

Z= ZINCATO GALVANISED
ZB= ZINCATO E SOVRAVERNICIATO IN BLU GALVANISED AND OVERPAINTED IN BLUE



MCO PL4 PSZ

MODUL CONTAINER BASIC PER STOCCAGGIO ALL'APERTO DI CONTENITORI E FUSTI.

Versione con porte scorrevoli disponibile:

- Zincato
- Zincato e sovraverniciato blu

MODELLO	MCO PL4 PSZ	MCO PL4 PSZB
Misure esterne: Larg. x Prof. x Alt. (mm)	4700x2320x1735 H	4700x2320x1735 H
Misure interne: Larg. x Prof. x Alt. (mm)	4500x2000x1300 H	4500x2000x1300 H
Volume di raccolta (Lt.)	1900	1900
Capacità	5 europallet 1200x800 oppure 5 contenitori 1200x800x800	

MCO PL4 PSZB

Modul container per lo stoccaggio all'interno di fusti in orizzontale

Modul container for the indoor storage of drums

MODUL CONTAINER SPECIALI PER LO STOCCAGGIO ALL'INTERNO DI FUSTI.

Disponibile nella versione:

- Zincato
- Zincato e sovraverniciato blu



MCO 3P24FOZ

MODUL CONTAINER PER LO STOCCAGGIO ALL'INTERNO DI 24 FUSTI IN ORIZZONTALE.



MCO KB4 PLZ



Rampa d'accesso opzionale mod. **RAMCO/1986Z**
Dim. 1200x1986

MODUL CONTAINER PER ESTERNI ACCESSIBILI AL PERSONALE, IDONEO ALLO STOCCAGGIO POLIVALENTE DI CONTENITORI E FUSTI DI DIVERSE GRANDEZZE.

- Vasca di raccolta di capacità lt. 3500
- Parete posteriore, pareti laterali, porte e tetto realizzati con profili di acciaio zincato e rivestimenti in lamiera zincata grecata a alto rilievo.
- Altezza dal suolo 100 mm. mediante piedini dotati di piastrine d'appoggio forate per ancoraggio al suolo.
- 1 piano di stoccaggio.
- Superficie di stoccaggio costituita da grigliati zincati a caldo estraibili.
- Scontri di sicurezza sul fondo del ripiano.
- Imbocchi in lamiera zincata per convogliare eventuali perdite nel bacino di raccolta.
- Movimentabile con carrello elevatore di portata adeguata.

MODELLO	MCO KB4 PLZ	MCO KB4 PLZB
Misure esterne: Larg. x Prof. x Alt. (mm)	7140x2500x2600	7140x2500x2600
Misure interne: Larg. x Prof. x Alt. (mm)	6940x2200x2070	6940x2200x2070
Luce netta vano porta mm.	3430x2100	3430x2100
Volume di raccolta (Lt.)	3500	3500
ACCESSORI	CODICE CODE	
Tetto coibentato	TS KB4 PL	
Griglie	GV 343	
Rampa d'accesso zincata mm 1200x1986	RAMCO/1986Z	

Z= ZINCATO
ZB= ZINCATO E SOVRAVERNICIATO IN BLU

SPC 102Z

 Supporto inclinato
 Tilted support

ECO 732 NZ

 DISPONIBILE ANCHE NELLA
 VERSIONE SMONTATA
 FLAT PACK VERSION AVAILABLE

ECO 732 NZ

Il deposito ECO 732 NZ e ECO 732 NZB è utilizzato per stoccare all'esterno due cisternette da 1000 litri. L'ampio spazio libero sopra la cisternetta agevola le operazioni di riempimento e svuotamento consentendo all'occorrenza di lasciare una pompa sempre inserita nella bocca di carico superiore. Il nuovo modello ECO 732 NZ si affianca all'ECO 732 L, offrendo così in alternativa anche la versione zincata.

- Rivestimento esterno realizzato in lamiera zincate
- Gancio di sicurezza per bloccare la porta in posizione aperta
- Tetto isolante opzionale, realizzato con pannelli sandwich da 50 mm in lana minerale rivestiti in lamiera zincata su entrambi i lati.
- Vasca di raccolta della capacità di 1000 litri
- Piano di appoggio in grigliato zincato amovibile per la pulizia della vasca di raccolta
- Porta con chiusura a chiave
- Griglie di ventilazione opzionali per lo stoccaggio di materiale infiammabile con area di passaggio pari ad un trentesimo della superficie in pianta (Circolare del Ministero degli Interni n° 8 del 17/04/1985)
- Possibilità di rivestimento opzionale antiacido della vasca di raccolta o realizzazione della stessa interamente in acciaio inossidabile per sostanze corrosive.

 DISPONIBILE ANCHE CON DIVISIONE INTERNA
 IN VANI INDIPENDENTI

Il deposito con porte scorrevoli è utilizzato per stoccare all'esterno due cisternette da 1000 litri. L'ampio spazio libero sopra la cisternetta agevola le operazioni di riempimento e svuotamento consentendo all'occorrenza di lasciare una pompa sempre inserita nella bocca di carico superiore. Il nuovo modello ECO 732 N PSZ si affianca all'ECO 732 L, offrendo così in alternativa anche la versione zincata e con porte scorrevoli.

- Rivestimento esterno realizzato in lamiera zincate
- Tetto isolante opzionale, realizzato con pannelli sandwich da 50 mm in lana minerale rivestiti in lamiera zincata su entrambi i lati.
- Vasca di raccolta della capacità di 1000 litri
- Piano di appoggio in grigliato zincato amovibile per la pulizia della vasca di raccolta
- Porte scorrevoli con chiusura a chiave
- Griglie di ventilazione opzionali per lo stoccaggio di materiale infiammabile con area di passaggio pari ad un trentesimo della superficie in pianta (Circolare del Ministero degli Interni n° 8 del 17/04/1985)

 VERSIONE CON PORTE SCORREVOLI
 DISPONIBILI ANCHE SENZA PORTE
 SLIDING DOORS MODEL
 AVAILABLE NO DOORS VERSION

ECO 732 NPSZ

ECO 732 APZB

 ESEMPIO DI ALLESTIMENTO INTERNO
 Impianto centralizzato con l'utilizzo delle pompe a pistoni per olio

 DISPONIBILE ANCHE NELLA VERSIONE ZINCATA E
 SOVRAVERNICIATA

MODELLO MODEL	ECO 732 NZ	ECO 732 NZB
Capacità cisternette da 1000 litri IBCs capacity	2	2
Misure esterne: Larg. x Prof. x Alt. (mm) External dimensions: Width x Depth x Height (mm)	3000x1870x2390	3000x1870x2390
Luce netta vano porta: Larg. x Alt. (mm) Net door opening: Width x Height (mm)	2685x1885	2685x1885
Profondità interna utile (mm) Inner working depth (mm)	1655	1655
ACCESSORI ACCESSORIES	CODICE CODE	
Prese d'aria per materiali infiammabili Air inlets for flammable materials	GV 732	
Tetto isolante / Insulating top	TS 732	

MODELLO MODEL	ECO 732 APZ	ECO 732 APZB	ECO 732 NPSZ	ECO 732 NPSZB
Capacità cisternette da 1000 litri IBCs capacity	2	2	2	2
Misure esterne: Larg. x Prof. x Alt. (mm) External dimensions: Width x Depth x Height (mm)	3000x1870x2390	3000x1870x2390	2870x1780x2420	2870x1780x2420
Luce netta vano porta: Larg. x Alt. (mm) Net door opening: Width x Height (mm)	2685x1885	2685x1885	1300x1800	1300x1800
Profondità interna utile (mm) Inner working depth (mm)	1655	1655	1500	1500
ACCESSORI ACCESSORIES	CODICE CODE			
Prese d'aria per materiali infiammabili Air inlets for flammable materials	GV 732			
Tetto isolante / Insulating top	TS 732			

MCO K4 PSZ

Modulcontainer ottimizzato per lo stoccaggio all'esterno di 4 cisternette da litri 1000 costituito da:

- Vasca di raccolta certificata di capacità pari ad 1/3 del volume totale stoccabile
- Telaio interno strutturale realizzato con profili d'acciaio laminati e scatolati saldati fra loro secondo requisiti statici
- 2 piani di stoccaggio sovrapposti
- Superfici di stoccaggio costituite da grigliati zincati a caldo asportabili
- Pareti laterali, parete posteriore, porte e tetto realizzati con profili di acciaio zincato e rivestimenti in lamiera zincata grecata ad alto rilievo
- Imbocchi in lamiera zincata per convogliare eventuali perdite nel bacino di raccolta
- Altezza dal suolo 100 mm mediante piedi dotate di piastre d'appoggio forate per eventuale ancoraggio al suolo
- Scontri di sicurezza sul fondo del ripiano

Su richiesta:

- Per prodotti infiammabili, griglie di ventilazione pari ad 1/30 della superficie in pianta codice **GV343**
- Tetto isolante opzionale in sandwich di lana minerale di 50 mm fra le lamiere zincate codice **TSK04**



MODELLO MODEL	MCO K4 PSZ	MCO K4 PSZB
Misure esterne: Larg. x Prof. x Alt. (mm) <i>External dimensions: Width x Depth x Height (mm)</i>	3150x1750x3390	3150x1750x3390
Luce netta vano porta mm.	1430x2860 H	1430x2860 H
Profondità interna utile mm.	1340	1340
Volume di raccolta (Lt.) <i>Collection volume (l.)</i>	1350	1350
Capacità <i>Capacity</i>	4 cisternette 4 IBCs	4 cisternette 4 IBCs
ACCESSORI ACCESSORIES	CODICE CODE	
Tetto coibentato	TSK04	
Griglie	GV 343	

Z= ZINCATO GALVANISED
 ZB= ZINCATO E SOVRAVERNICIATO IN BLU GALVANISED AND OVERPAINTED IN BLUE

CISTERNETTE IBCs

 Vedi pag
 See page
 372

PER LO STOCCAGGIO SIA DI PALLET PORTA BIG BAG CHE CISTERNETTE DA LT.1000

Modul container per esterni idoneo a contenere indifferentemente n.4 postazioni di cisternette da Lt.1000 o pallet big bag.

- Vasca di raccolta di capacità Lt. 1900
- Parete posteriore, pareti laterali, porte e tetto realizzati con profili di acciaio zincato e rivestimenti in lamiera zincata grecata a alto rilievo.
- Altezza dal suolo 100 mm. mediante piedini dotati di piastre d'appoggio forate per ancoraggio al suolo.
- 1 piano di stoccaggio.
- Superficie di stoccaggio costituita da grigliati zincati a caldo estraibili.
- Scontri di sicurezza sul fondo del ripiano.
- Imbocchi in lamiera zincata per convogliare eventuali perdite nel bacino di raccolta.
- Movimentabile con carrello elevatore di portata adeguata.

PALLET PORTA BIG BAG Mod. SPB 120Z

 Vedi pag
 See page
 336

MCO KB4 PSZ

STOCCAGGIO ESTERNO

MODELLO MODEL	MCO KB4 PSZ	MCO KB4 PSZB
Misure esterne: Larg. x Prof. x Alt. (mm) <i>External dimensions: Width x Depth x Height (mm)</i>	5470x1710x2600	5470x1710x2600
Luce netta vano porta mm.	2600x2080	2600x2080
Profondità interna utile mm.	1360	1360
Volume di raccolta (Lt.) <i>Collection volume (l.)</i>	1900	1900
Capacità <i>Capacity</i>	4 posizioni per cisternette / porta big bag	
ACCESSORI ACCESSORIES	CODICE CODE	
Tetto coibentato	TS KB4	
Griglie	GV 343	

Z= ZINCATO GALVANISED
 ZB= ZINCATO E SOVRAVERNICIATO IN BLU GALVANISED AND OVERPAINTED IN BLUE

SERIE BASIC

MODUL CONTAINER BASIC PER LO STOCCAGGIO ALL'ESTERNO DI N. 8 CISTERNETTE DA LT. 1000 IN VERSIONE CON TELONE IN PVC

- Vasca di raccolta lt. 2670;
- Parete posteriore, pareti laterali e tetto realizzati con profili di acciaio zincato e rivestimenti in lamiera zincata grecata ad alto rilievo;
- Altezza dal suolo 100 mm mediante piedini dotati di piastre di appoggio forate per ancoraggio al suolo;
- N. 2 livelli di stoccaggio;
- Superficie di stoccaggio costituita da grigliati zincati a caldo estraibili;
- Scontri di sicurezza sul fondo del ripiano;
- Imbocchi in lamiera zincata per convogliare eventuali perdite nel bacino di raccolta;
- Movimentabile con carrello elevatore di portata adeguata

AZIENDA CERTIFICATA SECONDO LA NORMA INTERNAZIONALE UNI EN ISO 3834-2: 2006 CERTIFICATO N. 523-088-2012 TÜV ITALIA E AI REQUISITI ESSENZIALI IN MATERIA DI SICUREZZA E TUTELA DELL'AMBIENTE. CON ETICHETTATURA DI SICUREZZA, LIBRETTO DI IMMATRICOLAZIONE E VERIFICA DI COLLAUDO.

MCO K8 TPZ

MODELLO MODEL	MCO K8 TPZ	MCO K8 TPZB
Misure esterne: Larg. x Prof. x Alt. (mm) <i>External dimensions: Width x Depth x Height (mm)</i>	5040x1735x3480	5040x1735x3480
Misure interne: Larg. x Prof. x Alt. (mm) <i>Internal dimensions: Width x Depth x Height (mm)</i>	4x2200x1330x1330	4x2200x1330x1330
Volume di raccolta (Lt.) <i>Collection volume (l.)</i>	2670	2670
Capacità <i>Capacity</i>	8 cisternette 8 IBCs	8 cisternette 8 IBCs
ACCESSORI ACCESSORIES	CODICE CODE	
Tetto coibentato	TSK 08	
Griglie	GV 343	



LA SOLUZIONE CON TELONE OFFRE PRATICITA' ED ECONOMICITA'

Z= ZINCATO GALVANISED
ZB= ZINCATO E SOVRAVERNICIATO IN BLU GALVANISED AND OVERPAINTED IN BLUE



Modul container basic per lo stoccaggio all'esterno di n. 8 cisternette da lt. 1000 in versione con porte scorrevoli

- Vasca di raccolta lt. 2670;
- Parete posteriore, pareti laterali e tetto realizzati con profili di acciaio zincato e rivestimenti in lamiera zincata grecata ad alto rilievo;
- Altezza dal suolo 100 mm mediante piedini dotati di piastre di appoggio forate per ancoraggio al suolo;
- N. 2 livelli di stoccaggio;
- Superficie di stoccaggio costituita da grigliati zincati a caldo estraibili;
- Scontri di sicurezza sul fondo del ripiano;
- Imbocchi in lamiera zincata per convogliare eventuali perdite nel bacino di raccolta;
- Movimentabile con carrello elevatore di portata adeguata.

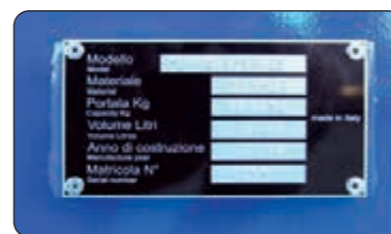

TARGHETTA IDENTIFICATIVA PRODOTTO

MCO K8 PSZB

STOCCAGGIO IN SICUREZZA DI CISTERNETTE DA 1000 LITRI

OPTIONAL

VASCA IN POLIPROPILENE INTEGRATA NELLA VASCA DEL MODUL CONTAINER
A garanzia di eventuali sversamenti accidentali di acidi con concentrazioni elevate, verrà integrata all'interno della vasca metallica di contenimento, una vasca supplementare in polipropilene sp. 5 m/m saldata per assicurare la tenuta e la corrosione.

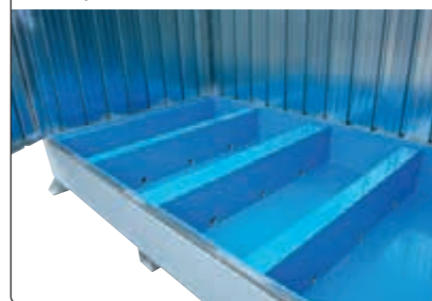

MODELLO MODEL	MCO K8 PSZ	MCO K8 PSZB
Misure esterne: Larg. x Prof. x Alt. (mm) <i>External dimensions: Width x Depth x Height (mm)</i>	5040x1750x3470	5040x1750x3470
Luce netta vano porta mm.	2380x2720 H	2380x2720 H
Profondità interna utile mm.	1340	1340
Volume di raccolta (Lt.) <i>Collection volume (l.)</i>	2670	2670
Capacità <i>Capacity</i>	8 cisternette 8 IBCs	
ACCESSORI ACCESSORIES	CODICE CODE	
Tetto coibentato	TSK 08	
Griglie	GV 343	

Z= ZINCATO GALVANISED
ZB= ZINCATO E SOVRAVERNICIATO IN BLU GALVANISED AND OVERPAINTED IN BLUE



SERIE BASIC

MCO K12 TPZ

MODUL CONTAINER BASIC PER LO STOCCAGGIO ALL'ESTERNO DI N. 12 CISTERNETTE DA Lt. 1000 IN VERSIONE CON TELONE IN PVC

- Vasca di raccolta di capacità Lt. 4000
- Parete posteriore, pareti laterali e tetto realizzati con profili di acciaio zincato e rivestimenti in lamiera zincata grecata a alto rilievo.
- Altezza dal suolo 100 mm. mediante piedini dotati di piastre d'appoggio forate per ancoraggio al suolo.
- N. 2 livelli di stoccaggio;
- Superficie di stoccaggio costituita da grigliati zincati a caldo estraibili.
- Scontri di sicurezza sul fondo del ripiano.
- Imbocchi in lamiera zincata per convogliare eventuali perdite nel bacino di raccolta.
- Movimentabile con carrello elevatore di portata adeguata.



AZIENDA CERTIFICATA SECONDO LA NORMA INTERNAZIONALE UNI EN ISO 3834-2: 2006 CERTIFICATO N. 523-088-2012 TÜV ITALIA. E AI REQUISITI ESSENZIALI IN MATERIA DI SICUREZZA E TUTELA DELL'AMBIENTE. CON ETICHETTATURA DI SICUREZZA, LIBRETTO DI IMMATRICOLAZIONE E VERIFICA DI COLLAUDO.



MODELLO	MCO K12 TPZ	MCO K12 TPZB
Misure esterne: Larg. x Prof. x Alt. (mm)	7240x1640x3480	7240x1640x3480
Misure interne: Larg. x Prof. x Alt. (mm)	4x3300x1340x1330 H	4x3300x1340x1330 H
Volume di raccolta (Lt.)	4000	4000
Capacità Cisternette da 1000 LT	12 Cisternette	12 Cisternette
ACCESSORI	CODICE	
Tetto coibentato	TSK 12	
Griglie	GV 343	

Z= ZINCATO
ZB= ZINCATO E SOVRAVERNICIATO IN BLU

SERIE BASIC



MCO K12 PSZ

MODUL CONTAINER VERSIONE CON PORTE SCORREVOLI OTTIMIZZATO PER LO STOCCAGGIO ALL'ESTERNO DI N. 12 CISTERNETTE DA LITRI 1000 COSTITUITO DA:

- Vasca di raccolta certificata di capacità pari ad 1/3 del volume totale stoccabile;
- Telaio interno strutturale realizzato con profili d'acciaio laminati e scatolati saldati fra loro secondo requisiti statici;
- Due piani di stoccaggio sovrapposti;
- Superfici di stoccaggio costituite da grigliati zincati a caldo asportabili;
- Pareti laterali, parete posteriore, porte e tetto realizzati con profili di acciaio zincato e rivestimenti in lamiera zincata grecata ad alto rilievo;
- Imbocchi in lamiera zincata per convogliare eventuali perdite nel bacino di raccolta;
- Altezza dal suolo 100 mm mediante piedini dotati di piastre di appoggio forate per eventuale ancoraggio al suolo;
- Scontri di sicurezza sul fondo del ripiano.

Su richiesta:

- Per prodotti infiammabili, griglie di ventilazione pari ad 1/30 della superficie in pianta codice GV343;
- Tetto isolante opzionale in sandwich di lana minerale di 50 mm fra le lamiere zincate codice TSK 12.

MODELLO	MCO K12 PSZ	MCO K12 PSZB
Misure esterne: Larg. x Prof. x Alt. (mm)	7230x1710x3480	7230x1710x3480
Luce netta vano porta mm.	3450x2750	3450x2750
Profondità interna utile mm.	1340	1340
Volume di raccolta (Lt.)	4000	4000
Capacità	12 cisternette	12 cisternette
ACCESSORI	CODICE	
Tetto coibentato	TSK 12	
Griglie	GV 343	

AZIENDA CERTIFICATA SECONDO LA NORMA INTERNAZIONALE UNI EN ISO 3834-2: 2006 CERTIFICATO N. 523-088-2012 TÜV ITALIA. E AI REQUISITI ESSENZIALI IN MATERIA DI SICUREZZA E TUTELA DELL'AMBIENTE. CON ETICHETTATURA DI SICUREZZA, LIBRETTO DI IMMATRICOLAZIONE E VERIFICA DI COLLAUDO.

ZB= ZINCATO E SOVRAVERNICIATO IN BLU GALVANISED AND OVERPAINTED IN BLUE



MCO K16 TPZ

SERIE BASIC

MODUL CONTAINER BASIC PER LO STOCCAGGIO ALL'ESTERNO DI N. 16 CISTERNETTE DA Lt. 1000 IN VERSIONE CON TELONE IN PVC

- Vasca di raccolta di capacità Lt. 5335
- Parete posteriore, pareti laterali e tetto realizzati con profili di acciaio zincato e rivestimenti in lamiera zincata grecata a alto rilievo
- Altezza dal suolo 90 mm. mediante piedini dotati di piastre d'appoggio forate per ancoraggio al suolo
- N. 2 livelli di stoccaggio
- Superficie di stoccaggio costituita da grigliati zincati a caldo estraibili
- Scontri di sicurezza sul fondo del ripiano
- Imbocchi in lamiera zincata per convogliare eventuali perdite nel bacino di raccolta
- Movimentabile con carrello elevatore di portata adeguata

Su richiesta:

- Per prodotti infiammabili, griglie di ventilazione pari ad 1/30 della superficie in pianta codice GV343
- Tetto isolante opzionale in sandwich di lana minerale di 50 mm fra le lamiere zincate codice TSK 16



MODELLO	MCO K16 TPZ	MCO K16 TPZB
Misure esterne: Larg. x Prof. x Alt. (mm)	9640x1640x3500	9640x1640x3500
Misure interne: Larg. x Prof. x Alt. (mm)	4x4500x1340x1335 H	4x4500x1340x1335 H
Volume di raccolta (Lt.)	5335	5335
Capacità Cisternette da 1000 LT	16 Cisternette	16 Cisternette
ACCESSORI ACCESSORIES	CODICE CODE	
Tetto coibentato	TSK 16	
Griglie	GV 343	

Z= ZINCATO
ZB= ZINCATO E SOVRAVERNICIATO IN BLU

AZIENDA CERTIFICATA SECONDO LA NORMA INTERNAZIONALE UNI EN ISO 3834-2: 2006 CERTIFICATO N. 523-088-2012 TÜV ITALIA E AI REQUISITI ESSENZIALI IN MATERIA DI SICUREZZA E TUTELA DELL'AMBIENTE. CON ETICHETTATURA DI SICUREZZA, LIBRETTO DI IMMATRICOLAZIONE E VERIFICA DI COLLAUDO.

E' CONFORME ALLE SEGUENTI DIRETTIVE COMUNITARIE: 2009/104/CE ATTREZZATURE DI LAVORO

E' CONFORME ALLE SEGUENTI DIRETTIVE NAZIONALI: D.LGS 81/2008 ALLEGATO V TESTO UNICO SULLA SICUREZZA DEL LAVORO

VERSIONE COIBENTATA E RISCALDATA

MCOK16PS30RHB

MODUL CONTAINER VERSIONE CON PORTE SCORREVOLI OTTIMIZZATO PER LO STOCCAGGIO ALL'ESTERNO DI N. 16 CISTERNETTE DA LITRI 1000 COSTITUITO DA:

- Vasca di raccolta certificata di capacità pari ad 1/3 del volume totale stoccabile
- Telaio interno strutturale realizzato con profili d'acciaio laminati e scatolati saldati fra loro secondo requisiti statici
- Due piani di stoccaggio sovrapposti
- Blocchi di sicurezza posti sulla parte posteriore dei vani di stoccaggio opportunamente dimensionati in modo da proteggere la parete posteriore, realizzati con profili laminati in acciaio EN10219
- Porte scorrevoli costituite da 2 ante complete di serratura e chiave e sistema integrato di blocco porte per la movimentazione, accessori a doppio carrello certificati per sistema di scorrimento monorotaia
- Superfici di stoccaggio costituite da grigliati zincati a caldo asportabili
- Pareti laterali, parete posteriore, porte e tetto realizzati con profili di acciaio zincato e rivestimenti in lamiera zincata grecata ad alto rilievo; per la versione coibentata struttura (vasca esclusa) con pannelli sandwich in lana minerale rivestiti in lamiera zincata su entrambi i lati spessore 50 mm, classe di reazione al fuoco A2 s1 - d0
- Imbocchi in lamiera zincata per convogliare eventuali perdite nel bacino di raccolta
- Altezza dal suolo 90 mm mediante piedini dotati di piastre di appoggio forate per eventuale ancoraggio al suolo
- Scontri di sicurezza sul fondo del ripiano

Su richiesta e solo per i modelli PSZ e PSZB

- In caso di stoccaggio di prodotti infiammabili, griglie di ventilazione pari ad 1/30 della superficie in pianta codice GV343
- Tetto isolante opzionale in sandwich di lana minerale di 50 mm fra le lamiere zincate codice TSK 16

MODELLO MODEL	MCO K16 PSZ	MCO K16 PSZB	MCO K16 PS30B
Misure esterne: Larg. x Prof. x Alt. (mm)	9640x1640x3500	9640x1640x3500	9700x1640x3500
Misure interne: Larg. x Prof. x Alt. (mm)	4x4500x1340x1340 H	4x4500x1340x1340 H	4x4500x1340x1335 H
Volume di raccolta (Lt.)	5335	5335	5335
Capacità Cisternette da 1000 LT	16 Cisternette	16 Cisternette	16 Cisternette
ACCESSORI PER MOD. MCO K16 PSZ / MCO K16 PSZB	CODICE		
Tetto coibentato	TSK 16		
Griglie	GV 343		

Z= ZINCATO
ZB= ZINCATO E SOVRAVERNICIATO IN BLU
ITRH= COIBENTATO E RISCALDATA

AZIENDA CERTIFICATA SECONDO LA NORMA INTERNAZIONALE UNI EN ISO 3834-2: 2006 CERTIFICATO N. 523-088-2012 TÜV ITALIA E AI REQUISITI ESSENZIALI IN MATERIA DI SICUREZZA E TUTELA DELL'AMBIENTE. CON ETICHETTATURA DI SICUREZZA, LIBRETTO DI IMMATRICOLAZIONE E VERIFICA DI COLLAUDO.

E' CONFORME ALLE SEGUENTI DIRETTIVE COMUNITARIE: 2009/104/CE ATTREZZATURE DI LAVORO

E' CONFORME ALLE SEGUENTI DIRETTIVE NAZIONALI: D.LGS 81/2008 ALLEGATO V TESTO UNICO SULLA SICUREZZA DEL LAVORO

new



SMONTABILE / FLAT-PACK

i

FORNITO SMONTATO - IDEALE PER
LE CONSEGNE A LUNGA DISTANZA
FLAT-PACK SOLUTION - IDEAL FOR
LONG DISTANCE DELIVERIES

1

i

PER LA GAMMA DEI MODELLI
DISPONIBILI RICHIEDI INFORMAZIONI
AL NOSTRO UFFICIO COMMERCIALE

CONTACT OUR SALES DEPT. TO
DISCOVER AVAILABLE VERSIONS

Alcuni modelli dei nostri modulcontainer possono essere forniti smontati:

VANTAGGI:

- Facilità di montaggio
- Minori costi di trasporto e stoccaggio se non in uso
- Possibilità di installazione anche in luoghi difficilmente accessibili
- Operazioni facilitate di trasloco
- Completo di accessori viterie e manuale di istruzioni
- Fornito completo di etichette



2



3



4



5



6



7



8



9

new



Dedicated range of Modulcontainer in flat-pack version.

BENEFITS:

- Easy assembling
- Reduced freight cost
- Suitable for limited access areas
- Easy handling operations
- Supplied with screws and user manual
- Labels included

i

MONTAGGIO FACILITATO
EASY ASSEMBLING

10

OUTDOOR STORAGE

STOCCAGGIO ESTERNO



PER OGNI ESIGENZA, SOLUZIONI IN SICUREZZA

I nostri container di stoccaggio rappresentano una soluzione evoluta per il contenimento di sostanze potenzialmente pericolose. Per aumentarne le prestazioni in termini di affidabilità, sicurezza ed utilizzo potete anche contare su una gamma completa e professionale di dotazioni accessorie.



ACCESSORI E SOLUZIONI DEDICATE



EQUIPAGGIAMENTI DI ULTIMA GENERAZIONE

Ogni cliente ha esigenze specifiche. Per soddisfarle a pieno la nostra Azienda ha messo a punto una serie di equipaggiamenti supplementari che vi consentiranno di utilizzare al meglio il deposito di stoccaggio anche come vero e proprio elemento integrante del processo produttivo. Il nostro ufficio tecnico sarà in grado di suggerirvi la soluzione più adatta alle vostre necessità.



Armatura illuminante per lampade fluorescenti in alluminio marino con reattore elettronico.
Tipo di protezione: II 2GD Ex d IIB / Ex d IIC / Ex e II / Ex tD A21
Grado di protezione: IP66

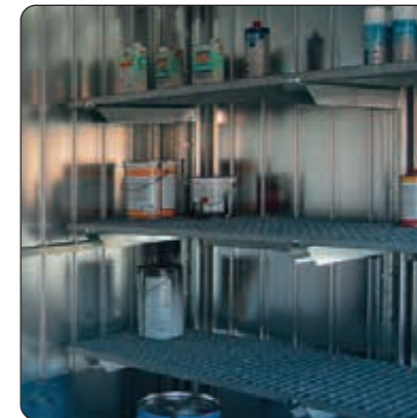

Scaffalatura modulare costituita da piani regolabili in altezza in grigliato zincato. N. livelli: 3 di profondità 500 mm



Dispositivo maniglione antipanco con barra a contatto serie "FAST TOUCH" Classificazione: A
Certificato UNI EN 1125:2008



Cassetta porta estintori adatta ad estintori da 6 Kg polvere o similari. Costruita in lamiera e verniciatura con polvere epossipolistere. L'estintore non è incluso.



Ventilatore assiale certificato ATEX, capacità 10 ricambi / ora, completo di carenatura protettiva per impianto di ricambio aria forzato dell'ambiente di stoccaggio interno del container.



Aero evaporatore da soffitto realizzato con carenatura in alluminio gofrato completo di batteria realizzata in tubo di rame con superficie radiante in alette di alluminio. Ventilazione mediante motoventilatore.



Termostato per la rilevazione e regolazione della temperatura in ambienti con pericolo di esplosione o con atmosfera fortemente aggressiva. Tipo di protezione: II 2 GD Ex d IIC T6-Ex tD A21. Grado di protezione: IP66/67



Piano di stoccaggio in alluminio mandorlato spessore 3 + 2



Botola da tetto in esecuzione, anti esplosione, certificata. Dimensioni mm. 700 x 900 Apertura automatica con sovrappressione superiore a 100 Kg.



Sistemi e pompe per travaso fusti e cisternette, nella versione Industriale, progettate per trasferire in sicurezza liquidi aggressivi, corrosivi da fusti di varia natura, taniche e vasche di contenimento applicabili all'interno di ogni container e modul container.



Unità moto condensante (anche tropicalizzata) installata su basamento antivibrante completa di serbatoio di raccolta del liquido e compressore. Condensazione ad aria mediante un condensatore realizzato in tubo di rame con superficie radiante in alette di alluminio e completo di un elettroventilatore. Rumorosità molto contenuta.



Riscaldatore elettrico corazzato certificato ATEX. Tipo di protezione: Antideflagrante/EXPLOSION PROOF Eexd-II C-T2 Grado di protezione: IP65



Estintore automatico a polvere A.B.C. Sprinkler ad intervento automatico alla temperatura di 68°/72°



Scaffalatura zincata interna con piani regolabili in altezza completa di accessori per lo stoccaggio dei fusti.

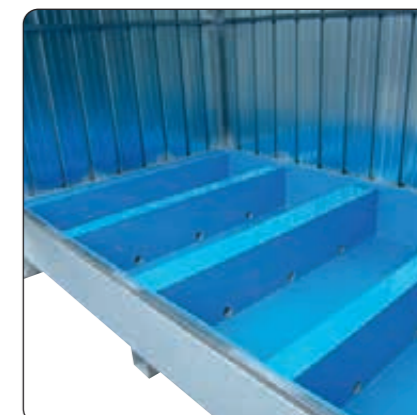

Vasca supplementare in polipropilene sp. 5 m/m, saldata e testata per assicurare la tenuta e la corrosione, a garanzia di eventuali sversamenti accidentali di acidi con concentrazioni elevate, da integrare all'interno della vasca metallica di contenimento.



1 SOLUZIONE A 3 LIVELLI SENZA VASCA DI STOCCAGGIO CON PIANO IN ALLUMINIO MANDORLATO



2 SOLUZIONE DI STOCCAGGIO FUSTI IN ORIZZONTALE

Le infinite possibilità di configurazione dei MODUL CONTAINER permettono allestimenti funzionali ed economici per stoccare in sicurezza grandi quantità di liquidi potenzialmente pericolosi. Nel caso in cui le esigenze di stoccaggio non richiedano particolari prestazioni questi depositi rappresentano il perfetto compromesso tra l'investimento economico, la flessibilità e le diverse soluzioni di contenimento disponibili. Queste "costruzioni" sono di facile installazione e movimentazione pur essendo prodotti professionali e qualitativamente ineccepibili.



3 GRIGLIA DI VENTILAZIONE ATEX CON SERRANDA A GRAVITA'



4 SOLUZIONI PER OGNI ESIGENZA OPERATIVA



5 PERSONALIZZAZIONI E SOLUZIONI DEDICATE



PERSONALIZZAZIONI E PROGETTAZIONE AI MASSIMI LIVELLI

Le competenze acquisite nella progettazione e nella produzione di soluzioni di stoccaggio per sostanze inquinanti ed infiammabili per l'esterno fanno di Sall un partner preparato ed affidabile, in particolare quando è necessario un prodotto dedicato volto a soddisfare una o più esigenze specifiche. I molteplici progetti speciali da noi affrontati e realizzati, sono la nostra migliore referenza ed attestano l'elevato "know how" tecnico e di conoscenze in nostro possesso. SALL: COMPETENZA, TECNICA E QUALITÀ A TUTELA DELL'AMBIENTE

The skills acquired during the design and manufacturing of storage solutions make of Sall a reliable partner, especially when the storage needs requires a dedicated solution. An experience based on several projects is our best reference, confirming our high technical "know how" and a deep knowledge in the manufacturing of these products. SALL: EXPERTISE, TECHNOLOGY AND QUALITY FOR THE ENVIRONMENT SAFEGUARDING

i "COSTRUIAMO" LE VOSTRE ESIGENZE
WE "BUILD" YOUR NEEDS

Un team dedicato di tecnici e progettisti si occupa esclusivamente dello sviluppo e della fabbricazione dei depositi di stoccaggio per esterni di sostanze pericolose. Progetti specifici ma sempre in conformità con le disposizioni normative vigenti

A dedicated team of technicians is focused exclusively on the development and the manufacturing of the outdoor deposits. Specific projects always in compliance with the applicable regulations.

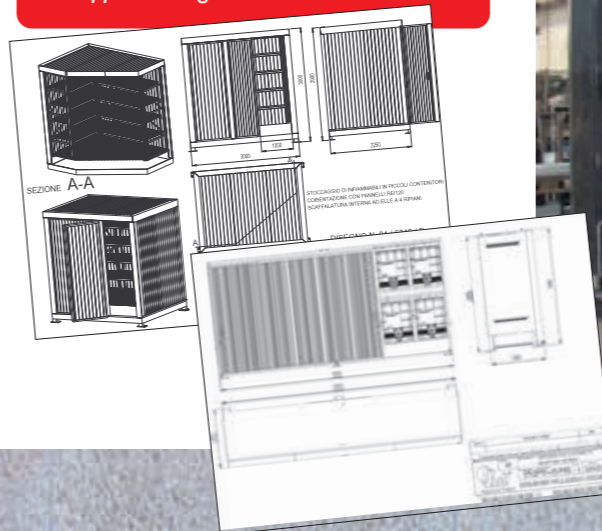

Linea di montaggio
Assembly line



Oltre alla vasca di raccolta è possibile effettuare un rivestimento totale delle superfici interne. Vasca, pareti laterali e tetto in pannelli stagni di polipropilene e piano d'appoggio con grigliati in polietilene. Questo permette una totale protezione contro la corrosione.



Vasche di raccolta personalizzabili in polipropilene per lo stoccaggio di sostanze acide e liquidi corrosivi. Inner polypropylene collection tank to store acid substances or aggressive liquids.

INFORMAZIONI UTILI E MODALITÀ D'USO HOW TO USE & USEFUL INFORMATION

CALCOLO DELLA CAPIENZA

La legge per i bacini di contenimento dice che la capacità minima deve essere: non inferiore a 1/3 del volume totale stoccato; pari al volume del contenitore più grande stoccato.

Le disposizioni normative circa il volume di raccolta potrebbero cambiare nei diversi stati europei ed extraeuropei, vi suggeriamo di verificare con le autorità competenti e interpellarci per qualsiasi soluzione dedicata.

CAPACITY CALCULATION

The regulations concerning the spill capacity may vary in the different countries, please check with the authority and ask us for customized solutions.

POSIZIONAMENTO

Il posizionamento o eventuale successivo riposizionamento del modul container deve avvenire sempre completamente a vuoto e con tutte le precauzioni del caso.

PLACEMENT

The placement or future possible re-placement of the modul container must always be done completely empty and all appropriate precautions.

CONFORMITÀ

Ogni modello è stato progettato e realizzato in conformità ai requisiti richiesti dalle norme internazionali: UNI EN ISO 3834-2: 2006 e UNI EN ISO 9001: 2015.

CONFORMITY

Each model is designed and manufactured in accordance with the requirements of the international standards: UNI EN ISO 3834-2: 2006; and UNI EN ISO 9001: 2015.

PANNELLI MONITORI

Ogni modello ha in dotazione specifici pannelli monitori applicati sull'attrezzatura, per richiamare l'attenzione sui pericoli.

WARNING PANELS

Each model features specific warning panels fitted to the equipment, to draw attention on danger.

new
CERTIFICAZIONE RESISTENZA AL FUOCO RINA
RINA FIRE RESISTANCE CERTIFICATION
REI 120

REI 120
Certificazione



CONTAINER DI STOCCAGGIO STORAGE BUILDING CONTAINERS

I container Sall rappresentano la soluzione definitiva in termini di sicurezza, costruzione e dotazioni per lo stoccaggio in esterno e possono essere personalizzati a seconda delle esigenze del cliente. La struttura portante in acciaio ad elevata capacità permette da uno a tre livelli di stoccaggio e sistemi all'avanguardia.

The Sall containers are the definitive solutions about security, construction and equipment to outdoor storage. Containers are always customized on customer's requests. The high capacity bearing structure in steel enables from one to three storing levels and advanced systems.





SOLUZIONI PROFESSIONALI DI STOCCAGGIO CON CONTAINER PROFESSIONAL STORAGE SOLUTION WITH CONTAINERS

CARATTERISTICHE

L'allestimento del container è finalizzato alla tipologia delle sostanze da immagazzinare. A trattenere i liquidi fuoriusciti accidentalmente provvedono le vasche di raccolta integrate e in caso di sostanze corrosive le vasche possono essere protette con rivestimento antiacido o realizzate interamente in acciaio inossidabile. Per lo stoccaggio di liquidi infiammabili i container vengono dotati di griglie di ventilazione accessorie con una superficie utile pari ad 1/30 della superficie in pianta. Per un razionale utilizzo dello spazio, in tutti i container la dimensione è progettata in funzione dei diversi tipi di recipienti normalmente utilizzati.

VANTAGGI

- Stoccaggio all'esterno di grosse quantità di sostanze pericolose
- Minimizzazione dei costi d'investimento per spazio di stoccaggio
- Equipaggiamento in funzione del tipo di contenitore immagazzinato
- Vasche di raccolta nella posizione più bassa
- Stoccaggio delle sostanze più diverse di tutte le classi di inquinamento acquifero nell'osservanza delle norme

SOLUZIONI

La nostra gamma di sistemi di container comprende particolarità tecniche che rispondono in modo risolutivo ai tanti specifici problemi.

- tetto isolante opzionale
- versioni con isolamento termico per l'immagazzinamento di sostanze sensibili alla temperatura e griglie di ventilazione opzionali con superficie utile pari ad 1/30 della superficie in pianta per stoccare liquidi infiammabili
- possibilità di rivestimento opzionale antiacido della vasca di raccolta o realizzazione della stessa interamente in acciaio inossidabile per sostanze corrosive
- porte a battente o scorrevoli in sandwich di lana minerale di 50 mm fra lamiere zincate sovraverniciate, o telone in PVC

STOCCAGGIO DI SOSTANZE PERICOLOSE

- inquinanti delle acque
- infiammabili ed altamente infiammabili
- velenose e molto velenose
- corrosive

PROFESSIONALITÀ E COMPETENZA AL VOSTRO SERVIZIO.



LE PAGINE CHE SEGUONO ILLUSTRANO LA NOSTRA GAMMA DI SISTEMI DI CONTAINER E SONO UNO STRUMENTO UTILE NELL'INDIVIDUAZIONE DELLA GIUSTA SOLUZIONE AD OGNI SINGOLA ESIGENZA. IL PERSONALE TECNICO E COMMERCIALE SALL È SEMPRE A DISPOSIZIONE PER CHIARIMENTI E CONSIGLI NELLA SCELTA.





DEPOSITI DI STOCCAGGIO ALL'ESTERNO: INGEGNERIZZAZIONE E SVILUPPO DI UN PRODOTTO SENZA COMPROMESSI



1



2



3



4

ANALISI PRELIMINARI E STRUTTURALI

Dopo avere individuato le esigenze professionali di stoccaggio del cliente, frutto anche di una analisi commerciale preliminare, la nostra area tecnica inizia il vero e proprio sviluppo del container. Attraverso uno dei più evoluti software di progettazione tridimensionale il nostro reparto di ingegneria inizia a dare corpo a ciò che presto dovrà ospitare grandi quantità di liquidi pericolosi. La prima attività è quella di definire e realizzare la struttura portante del deposito, un passaggio fondamentale perché rappresenterà lo "scheletro" dell'intero sistema e ne garantirà la futura portata e resistenza.

COMPOSIZIONE DEL TELAIO PORTANTE

Come un vero e proprio "mosaico evoluto" la struttura inizia a prendere forma, vengono effettuati dal sistema operativo di supporto i calcoli relativi alla portata dei materiali impiegati, veri e propri simulatori di resistenza che forniscono ai tecnici dati fondamentali circa la tenuta dell'intero scheletro strutturale.

DIMENSIONAMENTI E CALCOLI DI STOCCAGGIO

Nelle fasi di progettazione il sistema, guidato dal nostro personale tecnico, inizia a definire i tratti dimensionali ottimali del deposito, in modo tale che questo sia costruito in accordo con una perfetta razionalizzazione degli spazi ma anche in base alla tipologia ed alla quantità di prodotto che dovrà essere posizionata al suo interno. Questo tipo di attività consente inoltre di redigere una dettagliata distinta di produzione calcolando in modo assolutamente preciso la quantità e la natura delle materie prime da utilizzare.

CONTENIMENTO E RIVESTIMENTO ESTERNO

Definiti in dettaglio i tratti dimensionali della struttura, inizia la fase di progetto che prevede la collocazione della vasca di contenimento e lo sviluppo del rivestimento esterno, in sintesi quello che si può definire il "guscio" protettivo del prodotto che, in base alle necessità del cliente, fornirà le necessarie prestazioni anche in funzione della tipologia del liquido da stoccare al suo interno.



5



6

IMPLEMENTAZIONI E TERMOTECNICA

I pannelli esterni dei nostri depositi di stoccaggio possono essere di diverse tipologie, da una "semplice" copertura in acciaio zincato sino a pannellature coibentate di grandi prestazioni termiche ma anche capaci di fornire garanzie di resistenza al fuoco certificata. Questi depositi sono molto di più di un semplice "contenitore", rappresentano infatti veri e propri presidi di sicurezza passiva. Il telaio portante viene integrato dalla vasca di contenimento ed i piani di stoccaggio da pavimentazioni costituite da grigliati zincati di elevata portata. Il prodotto è di fatto un aggregato complesso di elementi che hanno specifiche funzionalità ed insieme forniscono il valore qualitativo e funzionale del prodotto.

ANALISI FINALI DI PROGETTO

La fase di progettazione è quasi completata, il software elabora la distinta base ed un esploso complessivo di tutta la componentistica. Viene prodotto un rendering dettagliato e diverse tavole ed assonometrie con le relative quote dimensionali. Il progetto tecnico integra il nostro preventivo e viene sottoposto al cliente per approvazione o come base di discussione per eventuali correttivi.



7

SOLUZIONI ESCLUSIVE DI SICUREZZA

Il progetto è quasi completato, come un vestito su misura è il frutto di esigenze esclusive del cliente ma in particolare della sua necessità di elevare gli standard di sicurezza all'interno dell'azienda. Conoscendo la complessità ed il valore di questi progetti dedichiamo ad essi un reparto specializzato, composto da personale altamente qualificato e con alle spalle una lunga esperienza. La stessa esperienza che spesso è la chiave di successo nella definizione di particolari complessità operative.



DEPOSITI DI STOCCAGGIO ALL'ESTERNO: INGEGNERIZZAZIONE E SVILUPPO DI UN PRODOTTO SENZA COMPROMESSI



TECNICA E COMPETENZA AL SERVIZIO DELLO STOCCAGGIO

- 5 BUONI MOTIVI PER ESSERE SICURI
- TEAM DEDICATO DI TECNICI E PROFESSIONISTI
 - CONSULENZA PRE E POST VENDITA
 - L'ESPERIENZA DEL PRODUTTORE
 - CONFORMITÀ ALLE NORMATIVE VIGENTI
 - ELEVATA QUALITÀ

KNOWLEDGE AND TECHNICAL SKILLS

- FIVE REASONS TO BE CONFIDENT
- DEDICATED TEAM OF TECHNICIANS AND CONSULTING AND AFTER SALE SERVICE
 - THE MANUFACTURER EXPERIENCE
 - STANDARDS COMPLIANCE
 - HIGH LEVEL OF QUALITY

MATERIALI COSTRUTTIVI CERTIFICATI
VERIFICHE QUALITATIVE AD OGNI STEP PRODUTTIVO
TELAIO STRUTTURALE IN SOLIDA COSTRUZIONE D'ACCIAIO
RIVESTIMENTI ESTERNI REALIZZATI IN FUNZIONE DEI REQUISITI DI STOCCAGGIO RICHIESTI

CERTIFIED RAW MATERIALS
QUALITY INSPECTION AT EVERY PRODUCTION STEP
MAIN FRAME IN STRONG STEEL CONSTRUCTION
EXTERNAL PANNELLS ACCORDING TO THE REQUESTED STORAGE NEEDS



PROGETTARE E COSTRUIRE CON COMPETENZA



ACCURATA COSTRUZIONE DELLE SINGOLE PARTI



STOCCAGGIO RAZIONALIZZATO
IMPIANTISTICA PERSONALIZZATA
ASSISTENZA PRE E POST VENDITA
EQUIPAGGIAMENTI DI SICUREZZA

RATIONALIZED STORAGE
CUSTOMIZED PLANT ENGINEERING
PRE AND AFTER-SALES SERVICES
SAFETY EQUIPMENT

DALLO STOCCAGGIO TRADIZIONALE ALLA TERMOTECNICA

- GESTIONE PERSONALIZZATA DI SOSTANZE PERICOLOSE
- IDEALI PER LIQUIDI INFIAMMABILI E SOSTANZE POTENZIALMENTE PERICOLOSE
- L'ESPERIENZA DEL PRODUTTORE
- CONFORMITÀ ALLE NORMATIVE VIGENTI
- ELEVATA QUALITÀ

L'applicazione di apparati di condizionamento o riscaldamento trova larga diffusione quando lo stoccaggio di sostanze pericolose entra in combinazione con la necessità di proteggere i liquidi in esso contenuti dagli sbalzi termici. Questo a maggior ragione quando le variazioni termiche possono rappresentare un rischio concreto per le persone e le strutture aziendali



MOLTEPLICI POSSIBILITÀ DI PERSONALIZZAZIONE



TEST E VERIFICA DELLE SALDATURE CON CAMPO ELETTROMAGNETICO



I nostri sistemi di contenimento sono soggetti a personalizzazioni non solo dimensionali ma anche strutturali. Alla vasca viene applicato un rivestimento in polipropilene capace di resistere alla corrosione in caso di sversamento di sostanze particolarmente aggressive o corrosive. L'applicazione di questo ulteriore rivestimento viene effettuato solo da personale qualificato che, come per tutti i nostri bacini di contenimento, testa le saldature in questo caso con specifici apparecchi di riscontro elettrico. Il nostro obiettivo è quello di far sì che ogni nostra vasca di contenimento sia effettivamente a tenuta.



I container nella versione a due piani raggiungono un'altezza massima di 3,5 metri e devono essere spediti utilizzando un camion ribassato per trasporti eccezionali.



The 2-storey containers in the 2 level version reach a maximum height of 3.5 metres and must be transported by lowered truck for exceptional loads.



La movimentazione di questi container di stoccaggio richiede la massima cautela e l'assegnazione del trasporto a società di logistica qualificate, in particolare quando si devono trasportare depositi dalle dimensioni importanti che richiedono mezzi e competenze specifiche. Sall è in grado di offrirvi, su richiesta, un servizio completo che comprende il trasporto, lo scarico a terra e la relativa messa in opera del prodotto. Sempre più clienti si affidano a noi per questo tipo di servizio in quanto la consegna viene gestita direttamente dal costruttore e da trasportatori competenti, affidabili ed a conoscenza delle possibili problematiche legate a questo tipo di movimentazioni.



The handling and transport of storage containers must be absolutely managed by a specialized company, in particular when the dimensions of the deposit are "important". Sall is able to manage, on request, a full service composed by transport, unload and installation on site of the storage container. Many customers today are using our experience and our competence with the guarantee that everything is managed directly from the manufacturer and it's partners, a specialized freight company that knows all the possible problems related to these kind of deposits.



CTO 2P 3114 PB

In opzione: grigliato anteriore zincato asportabile
Larghezza mm 3000 - Profondità mm 400
Codice: GR-AN 3000



CTO 2P 3114 TP

PS= PORTE SCORREVOLI SLIDING DOORS
PB= PORTE BATTENTI SWING DOORS
TP= TELONE IN PVC PVC FABRIC

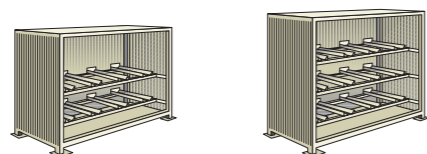

MODELLO MODEL	CTO 2P 3114	CTO 3P 3114
Misure esterne: Larg. x Prof. x Alt. (mm) <i>External dimensions: Width x Depth x Height (mm)</i>	3120x1450x2600	3120x1450x3000
Misure interne: Larg. x Prof. x Alt. (mm) <i>Inner measurements: Width x Depth x Height (mm)</i>	n.2x3000x1340x920	n.3x3000x1340x750
Volume di raccolta (Lt.) Collection volume (l.)	550	800
Capacità fusti da 200 litri 200 litre drum capacity	8	12
Senza porte No doors	CTO 2P 3114	CTO 3P 3114
Con porte scorrevoli With sliding doors	CTO 2P 3114 PS	CTO 3P 3114 PS
Con porte a battente With swing doors	CTO 2P 3114 PB	CTO 3P 3114 PB
Con telone in PVC With PVC fabric	CTO 2P 3114 TP	CTO 3P 3114 TP

- Porte a battente o scorrevoli in sandwich di lana minerale di 50 mm fra lamiere zincate sovraverniciate
- **Tetto isolante opzionale in sandwich** di lana minerale di 50 mm fra lamiere zincate sovraverniciate Codice **TS 861** per i modelli della serie **CTO 3114**
- Per liquidi infiammabili **griglie di ventilazione** opzionali pari ad 1/30 della superficie in pianta, Codice **GV 323**
- **Grigliato anteriore** larghezza 3000 mm Cod. **GR-AN 3000**

Oltre alle porte a battente e scorrevoli un'altra interessante alternativa è offerta dal telone in PVC, che può essere fornito con sovrapprezzo anche in PVC ignifugo.

- Ideale per operazioni di travaso in piccoli contenitori
- Capacità massima di stoccaggio: 12 fusti da 200 litri in posizione orizzontale
- Vasca di raccolta di capacità pari ad 1/3 del volume totale stoccabile
- In caso di sostanze corrosive le vasche di raccolta possono essere, in opzione, protette con rivestimento antiacido oppure realizzate interamente in acciaio inossidabile
- In opzione sono forniti supporti girevoli per fusti, supporti per taniche ed un grigliato anteriore di profondità 400 mm.

Porte complete di serrature con chiavi, costituite da due ante realizzate con pannelli sandwich di sp. mm. 50 in lana minerale **CERTIFICATI EI 30** rivestiti in lamiera zincata su entrambi i lati.



CTO 3P 6214 PS

In opzione: grigliato anteriore zincato asportabile
Larghezza mm 6000 - Profondità mm 400
Codice: GR-AN 6000

- Porte scorrevoli in sandwich di lana minerale di 50 mm fra lamiere zincate sovraverniciate.
- **Tetto isolante opzionale in sandwich** di lana minerale di 50 mm fra lamiere zincate sovraverniciate. Codice **TS 171** per i modelli della serie **CTO 6214**.
- Per liquidi infiammabili **griglie di ventilazione** opzionali pari ad 1/30 della superficie in pianta, codice **GV 323**.
- **Grigliato anteriore** larghezza 6000 mm codice **GR-AN 6000**

Oltre alle porte a battente e scorrevoli un'altra interessante alternativa è offerta dal telone in PVC, che può essere fornito con sovrapprezzo anche in PVC ignifugo.

- Ideale per operazioni di travaso in piccoli contenitori.
- Capacità massima di stoccaggio: 24 fusti in posizione orizzontale.
- Vasca di raccolta di capacità pari ad 1/3 del volume totale stoccabile.
- In caso di sostanze corrosive le vasche di raccolta possono essere, in opzione, protette con rivestimento antiacido oppure realizzate interamente in acciaio inossidabile.
- In opzione sono forniti supporti girevoli per fusti, supporti per taniche ed un grigliato anteriore profondità 400 mm.



CTO 2P 4814 PB IT120

Porte scorrevoli complete di serrature con chiavi poste all'estremità dei lati del container, costituite da due ante realizzate con pannelli sandwich di sp. mm. 50 in lana minerale **CERTIFICATI EI 30** rivestiti in lamiera zincata su entrambi i lati.

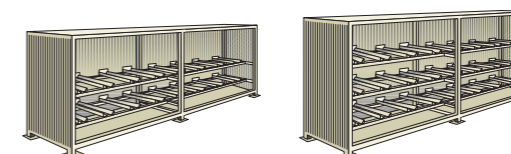

MODELLO MODEL	CTO 2P 6214	CTO 3P 6214
Misure esterne: Larg. x Prof. x Alt. (mm) <i>External dimensions: Width x Depth x Height (mm)</i>	6240x1450x2600	6240x1450x3000
Misure interne: Larg. x Prof. x Alt. (mm) <i>Inner measurements: Width x Depth x Height (mm)</i>	n.4x3000x1340x920	n.6x3000x1340x750
Volume di raccolta (Lt.) Collection volume (l.)	1100	1600
Capacità fusti da 200 litri 200 litre drum capacity	16	24
Senza porte No doors	CTO 2P 6214	CTO 3P 6214
Con porte scorrevoli With sliding doors	CTO 2P 6214 PS	CTO 3P 6214 PS
Con porte a battente With swing doors	-	-
Con telone in PVC With PVC fabric	CTO 2P 6214 TP	CTO 3P 6214 TP



A RICHIESTA CONTAINERS SPECIALI COIBENTATI IT120 E CON DOPPIA PORTA A BATTENTE



IN OPZIONE GRIGLIATO ANTERIORE DI PROFONDITÀ 400 MM
GR-AN 6000



CTG 2P 6214 PS

Larghezza Width: 6240 mm

Container di dimensioni ottimali per stoccare direttamente i fusti sul grigliato. Si possono utilizzare anche per lo stoccaggio su pallet di 800 x 1200 e 1200 x 1200 mm. Massima capacità di stoccaggio: 40 fusti da 200 litri.

- Vasca di raccolta di capacità pari ad 1/3 del volume totale stoccabile
- Porte a battente o scorrevoli in sandwich di lana minerale di 50 mm fra lamiere zincate sovraverniciate
- Tetto isolante opzionale in sandwich di lana minerale di 50 mm fra lamiere zincate sovraverniciate, Codice **TS 861**, per la serie **CTG 3114** Codice **TS 171**, per la serie **CTG 6214**
- Per liquidi infiammabili griglie di ventilazione opzionali pari ad 1/30 della superficie in pianta, Codice **GV 323**, per le serie **CTG 3114** e **CTG 6214**



CTG 2P 6214 PS

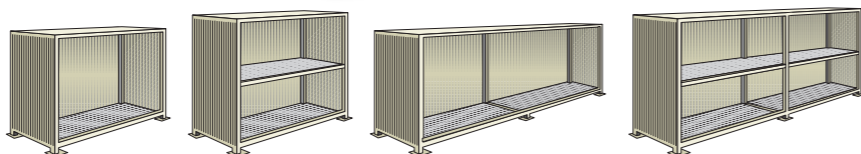

PS= PORTE SCORREVOLI SLIDING DOORS
PB= PORTE BATTENTI SWING DOORS
TP= TELONE IN PVC PVC FABRIC

MODELLO MODEL	CTG 1P 3114	CTG 2P 3114	CTG 1P 6214	CTG 2P 6214
Misure esterne: Larg. x Prof. x Alt. (mm) External dimensions: Width x Depth x Height (mm)	3120x1450x2600	3120x1450x3000	6240x1450x2600	6240x1450x3000
Misure interne: Larg. x Prof. x Alt. (mm) Inner measurements: Width x Depth x Height (mm)	3000x1340x2120	2x3000x1340x1190	6120x1340x2270	4x3000x1340x1190
Volume di raccolta (Lt.) Collection volume (l.)	1350	1350	1350	2670
Capacità fusti da 200 litri 200 litre drum capacity	10 direttamente su grigliato o 8 su pallet 1200 x 1200 o 6 su europallet	20 direttamente su grigliato o 16 su pallet 1200 x 1200 o 12 su europallet	20 direttamente su grigliato o 16 su pallet 1200 x 1200 o 12 su europallet	40 direttamente su grigliato o 32 su pallet 1200 x 1200 o 24 su europallet
Senza porte No doors	CTG 1P 3114	CTG 2P 3114	CTG 1P 6214	CTG 2P 6214
Con porte scorrevoli With sliding doors	CTG 1P 3114 PS	CTG 2P 3114 PS	CTG 1P 6214 PS	CTG 2P 6214 PS
Con porte a battente With swing doors	CTG 1P 3114 PB	CTG 2P 3114 PB	-	-
Con telone in PVC With PVC fabric	CTG 1P 3114 TP	CTG 2P 3114 TP	CTG 1P 6214 TP	CTG 2P 6214 TP



OPTIONAL

VASCA IN POLIPROPILENE INTEGRATA NELLA VASCA DEL CONTAINER.

A garanzia di eventuali sversamenti accidentali di acidi con concentrazioni elevate, verrà integrata all'interno della vasca metallica di contenimento, una vasca supplementare in PP (polipropilene) sp. 5 mm, saldata e testata per assicurare la tenuta e la corrosione.



CTP 2P 8014 PS

Larghezze disponibili: 4020, 5440 e 8040 mm



- Container di dimensioni ottimali per stoccare direttamente i fusti su pallet di 800 x 1200 e 1200 x 1200 mm
- Massima capacità di stoccaggio: 48 fusti su pallet da mm 1200 x 1200
- Vasca di raccolta di capacità pari ad 1/3 del volume totale stoccabile
- Porte a battente o scorrevoli in sandwich di lana minerale di 50 mm fra lamiere zincate sovraverniciate
- Tetto isolante opzionale in sandwich di lana minerale di 50 mm fra lamiere zincate sovraverniciate, Codice **TS 071** per la serie **CTP 4014**, Codice **TS 694** per la serie **CTP 5414**, Codice **TS 371** per la serie **CTP 8014**
- Per liquidi infiammabili griglie di ventilazione opzionali pari ad 1/30 della superficie in pianta. Codice articolo **GV 323**, per le serie **CTP 4014 - CTP 5414 - CTP 8014**.

Porte complete di serrature con chiavi costituite da due ante realizzate con pannelli sandwich di sp. mm. 50 in lana minerale **CERTIFICATI EI 30** rivestiti in lamiera zincata su entrambi i lati.

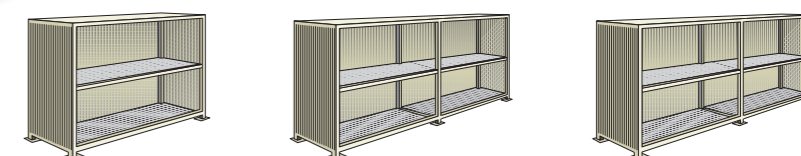

PS= PORTE SCORREVOLI SLIDING DOORS
PB= PORTE BATTENTI SWING DOORS
TP= TELONE IN PVC PVC FABRIC

MODELLO MODEL	CTP 2P 4014	CTP 2P 5414	CTP 2P 8014
Misure esterne: Larg. x Prof. x Alt. (mm) External dimensions: Width x Depth x Height (mm)	4020x1450x3000	5440x1450x3000	8040x1450x3000
Misure interne: Larg. x Prof. x Alt. (mm) Inner measurements: Width x Depth x Height (mm)	2x3900x1340x1200	4x2600x1340x1200	4x3900x1340x1200
Volume di raccolta (Lt.) Collection volume (l.)	1600	2200	3200
Capacità fusti da 200 litri 200 litre drum capacity	24 direttamente su grigliato o 24 su pallet 1200 x 1200 o 16 su europallet	32 direttamente su grigliato o 32 su pallet 1200 x 1200 o 24 su europallet	48 direttamente su grigliato o 48 su pallet 1200 x 1200 o 32 su europallet
Senza porte No doors	CTP 2P 4014	CTP 2P 5414	CTP 2P 8014
Con porte scorrevoli With sliding doors	-	CTP 2P 5414 PS	CTP 2P 8014 PS
Con porte a battente With swing doors	CTP 2P 4014 PB	-	-
Con telone in PVC With PVC fabric	CTP 2P 4014 TP	CTP 2P 5414 TP	CTP 2P 8014 TP



CTP 3P 8014PS



- Container di stoccaggio da esterno a 3 PIANI con elevata capacità di contenimento: 72 fusti da 200 litri
- Vasca di contenimento fornibile anche con rivestimento in polipropilene o polietilene per protezione contro liquidi aggressivi
- Porte scorrevoli od a battente in sandwich di lana minerale di 50 mm posta fra le lamiere zincate sovraverniciate. In alternativa disponibile senza chiusura frontale
- Tetto isolante opzionale in sandwich di lana minerale di 50 mm posto fra le lamiere zincate sovraverniciate
Codice **TS071** per la serie **CTP 4014**
Codice **TS694** per la serie **CTP 5414**
Codice **TS371** per la serie **CTP 8014**
- Per liquidi infiammabili griglie di ventilazione opzionali pari ad 1/30 della superficie in pianta Codice articolo **GV323**

I CONTAINER A 3 PIANI DI STOCCAGGIO VENGONO SPEDITI IN 2 PARTI SEPARATE POI ASSEMBLATE DIRETTAMENTE A DESTINAZIONE

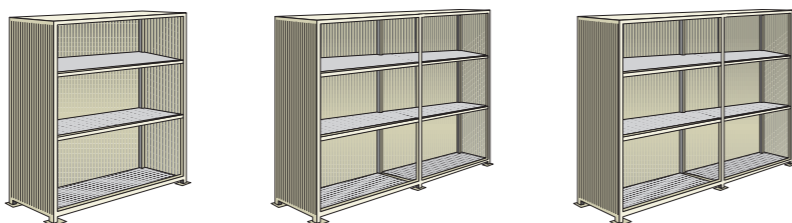

PS= PORTE SCORREVOLI SLIDING DOORS
PB= PORTE BATTENTI SWING DOORS

MODELLO MODEL	CTP 3P 4014	CTP 3P 5414	CTP 3P 8014
Misure esterne: Larg. x Prof. x Alt. (mm) External dimensions: Width x Depth x Height (mm)	4020x1450x4480	5440x1450x4480	8040x1450x4480
Misure interne: Larg. x Prof. x Alt. (mm) Inner measurements: Width x Depth x Height (mm)	3x3900x1340x1200	6x2600x1340x1200	6x3900x1340x1200
Volume di raccolta (Lt.) Collection volume (l.)	2400	3200	4800
Capacità fusti da 200 litri 200 litre drum capacity	36 direttamente su grigliato o 36 su pallet 1200 x 1200 o 24 su europallet 36 directly on a grille or 36 on a 1200 x 1200 mm pallet or 24 on a europallet	48 direttamente su grigliato o 48 su pallet 1200 x 1200 o 36 su europallet 48 directly on a grille or 48 on a 1200 x 1200 mm pallet or 36 on a europallet	72 direttamente su grigliato o 72 su pallet 1200 x 1200 o 48 su europallet 72 directly on a grille or 72 on a 1200 x 1200 mm pallet or 48 on a europallet
Senza porte No doors	CTP 3P 4014	CTP 3P 5414	CTP 3P 8014
Con porte a battente With swing doors	-	-	-
Con porte scorrevoli With sliding doors	-	CTP 3P 5414PS	CTP 3P 8014PS



I CONTAINER A 3 PIANI SONO TRASPORTATI SU MEZZI ECCEZIONALI CADAUNO IN 2 PEZZI E ASSEMBLATI DA PERSONALE QUALIFICATO DIRETTAMENTE IN LOCO



POSIZIONAMENTO PARTE SUPERIORE DEL CONTAINER E ASSEMBLAGGIO DELLE PORTE SCORREVOLI



A RICHIESTA POSIZIONAMENTO E FISSAGGIO DEI CONTAINER TRAMITE TASSELLI CHIMICI



A RICHIESTA COLORI PERSONALIZZATI



VENTILAZIONE PER LO STOCCAGGIO DI PRODOTTI INFIAMMABILI
CODICE **GV 323**
VENTILATION FOR STORING FLAMMABLE PRODUCTS CODE **GV 323**

CTK 1P 7014 PS

Larghezze disponibili Available widths: 3500, 4800 e 7000 mm

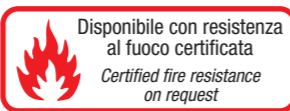

- Container di dimensioni ottimali per lo stoccaggio di cisternette
- Massima capacità di stoccaggio: 12 cisternette da 1000 litri
- Vasca di raccolta di capacità pari ad 1/3 del volume totale stoccabile
- Porte a battente o scorrevoli in sandwich di lana minerale di 50 mm fra lamiera zincate sovraverniciate
- Tetto isolante opzionale in sandwich di lana minerale di 50 mm fra lamiera zincate sovraverniciate, Codice **TS 619**, per la serie **CTK 3514** Codice **TS 794**, per la serie **CTK 4814** Codice **TS 271**, per la serie **CTK 7014**
- Per liquidi infiammabili griglie di ventilazione opzionali pari ad 1/30 della superficie in pianta, Codice articolo **GV 323**, per le serie **CTK 3514 - CTK 4814 - CTK 7014**

Azienda certificata secondo la norma internazionale UNI EN ISO 3834-2: 2006 certificato n. 523-088-2012 TÜV Italia e ai Requisiti Essenziali in materia di Sicurezza e Tutela dell'Ambiente. Con etichettatura di sicurezza, libretto di immatricolazione e verifica di collaudo.

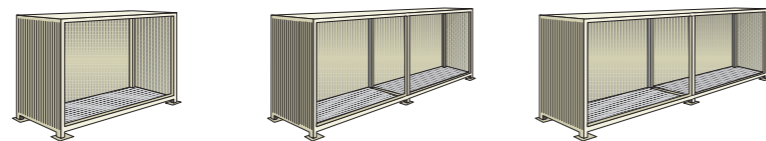

PS= PORTE SCORREVOLI SLIDING DOORS
PB= PORTE BATTENTI SWING DOORS
TP= TELONE IN PVC PVC FABRIC

MODELLO MODEL	CTK 1P 3514	CTK 1P 4814	CTK 1P 7014
Misure esterne: Larg. x Prof. x Alt. (mm) External dimensions: Width x Depth x Height (mm)	3500x1450x2600	4800x1450x2600	7000x1450x2600
Misure interne: Larg. x Prof. x Alt. (mm) Inner measurements: Width x Depth x Height (mm)	3380x1340x2200	2x2280x1340x2230	2x3380x1340x2220
Volume di raccolta (Lt.) Collection volume (l.)	1000	1350	2000
Capacità cisternette da 1000 litri Capacity IBCs	3 cisternette 3 IBCs	4 cisternette 4 IBCs	6 cisternette 6 IBCs
Senza porte No doors	CTK 1P 3514	CTK 1P 4814	CTK 1P 7014
Con porte scorrevoli With sliding doors	-	CTK 1P 4814 PS	CTK 1P 7014 PS
Con porte a battente With swing doors	CTK 1P 3514 PB	-	-
Con telone in PVC With PVC fabric	CTK 1P 3514 TP	CTK 1P 4814 TP	CTK 1P 7014 TP



- Container di dimensioni ottimali per lo stoccaggio di cisternette
- Container a 2 piani per lo stoccaggio di cisternette da litri 1000
- Vasca di raccolta di capacità pari ad 1/3 del volume totale stoccabile
- Porte a battente o scorrevoli in sandwich di lana minerale di 50 mm fra lamiera zincate sovraverniciate
- Tetto isolante opzionale in sandwich di lana minerale di 50 mm fra lamiera zincate sovraverniciate, Codice **TS 281**, per la serie **CTK 2814** Codice **TS 619**, per la serie **CTK 3514**
- Per liquidi infiammabili griglie di ventilazione opzionali pari ad 1/30 della superficie in pianta, Codice articolo **GV 323**



CTK 2P 2814 PB



PER SOLUZIONI PARTICOLARI: CONTAINER RISCALDATI, CLIMATIZZATI A TENUTA DI FIAMMA, È A DISPOSIZIONE IL NOSTRO UFFICIO TECNICO.



Container versione coibentata IT120 con pannelli sandwich in lana minerali di 100 millimetri fra lamiera zincate sovraverniciate



CTK 2P 2814 PS IT120



A RICHIESTA VERSIONE COIBENTATA IT120 E CON PORTE SCORREVOLI



Particolare porta scorrevole



PS= PORTE SCORREVOLI SLIDING DOORS
PB= PORTE BATTENTI SWING DOORS
TP= TELONE IN PVC PVC FABRIC

MODELLO MODEL	CTK 2P 2814	CTK 2P 3514
Misure esterne: Larg. x Prof. x Alt. (mm) External dimensions: Width x Depth x Height (mm)	2820x1450x3440	3500x1450x3500
Misure interne: Larg. x Prof. x Alt. (mm) Inner measurements: Width x Depth x Height (mm)	2x2700x1340x1385	2x3380x1340x1385
Volume di raccolta (Lt.) Collection volume (l.)	1350	2000
Capacità cisternette da 1000 litri Capacity IBCs	4 cisternette 4 IBCs	6 cisternette 6 IBCs
Senza porte No doors	CTK 2P 2814	CTK 2P 3514
Con porte scorrevoli With sliding doors	-	-
Con porte a battente With swing doors	CTK 2P 2814 PB	CTK 2P 3514 PB
Con telone in PVC With PVC fabric	CTK 2P 2814 TP	CTK 2P 3514 TP

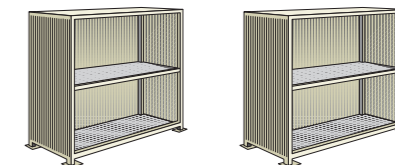

STOCCAGGIO ESTERNO

CTK 2P 4814 PS

 Disponibile con resistenza
 al fuoco certificata
 Certified fire resistance
 on request

- Container di dimensioni ottimali per lo stoccaggio di cisternette
- Container a 2 piani per lo stoccaggio di cisternette da litri 1000
- Vasca di raccolta di capacità pari ad 1/3 del volume totale stoccabile
- Porte a battente o scorrevoli in sandwich di lana minerale di 50 mm fra lamiere zincate sovraverniciate
- Tetto isolante opzionale in sandwich di lana minerale di 50 mm fra lamiere zincate sovraverniciate, Codice **TS 794**, per la serie **CTK 4814**
- Per liquidi infiammabili griglie di ventilazione opzionali pari ad 1/30 della superficie in pianta, Codice articolo **GV 323**



 A RICHIESTA COLORI
 PERSONALIZZATI

CTK 2P 4814 TP

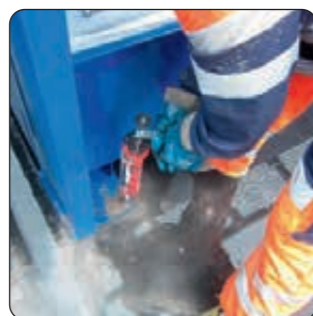
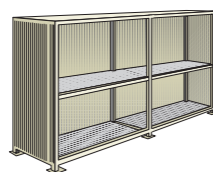
 A richiesta
 posizionamento
 e fissaggio
 dei container
 tramite tasselli
 chimici

 Vedi pag.
 See page
 211

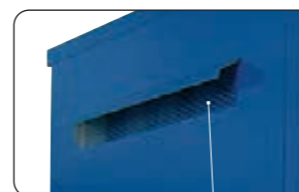
 PS= PORTE SCORREVOLI SLIDING DOORS
 PB= PORTE BATTENTI SWING DOORS
 TP= TELONE IN PVC PVC FABRIC

MODELLO MODEL	CTK 2P 4814
Misure esterne: Larg. x Prof. x Alt. (mm) External dimensions: Width x Depth x Height (mm)	4800x1450x3500
Misure interne: Larg. x Prof. x Alt. (mm) Inner measurements: Width x Depth x Height (mm)	4x2280x1340x1395
Volume di raccolta (Lt.) Collection volume (l.)	2700
Capacità cisternette da 1000 litri Capacity IBCs	8 cisternette 8 IBCs
Senza porte No doors	CTK 2P 4814
Con porte scorrevoli With sliding doors	CTK 2P 4814 PS
Con porte a battente With swing doors	-
Con telone in PVC With PVC fabric	CTK 2P 4814 TP

**VENTILAZIONE PER
 LO STOCCAGGIO DI
 PRODOTTI INFIAMMABILI
 CODICE GV 323
 VENTILATION FOR STORING
 FLAMMABLE PRODUCTS
 CODE GV 323**

 CISTERNETTE
 IBCs

 Vedi pag.
 See page
 372

CTK 2P 7014 PS

 Disponibile con resistenza
 al fuoco certificata
 Certified fire resistance
 on request

Massima capacità di stoccaggio di cisternette da 1000 litri con questo container a due piani sovrapposti che ha la possibilità di stoccare fino a un massimo di 12 cisternette. I container a due piani, raggiungono un'altezza massima di 3,5 metri e devono essere spediti con camion ribassato per trasporti eccezionali

- Container di dimensioni ottimali per lo stoccaggio di cisternette
- Container a 2 piani per lo stoccaggio di cisternette da litri 1000
- Vasca di raccolta di capacità pari ad 1/3 del volume totale stoccabile
- Porte a battente o scorrevoli in sandwich di lana minerale di 50 mm fra lamiere zincate sovraverniciate
- Tetto isolante opzionale in sandwich di lana minerale di 50 mm fra lamiere zincate sovraverniciate, Codice **TS 271**, per la serie **CTK 7014**
- Per liquidi infiammabili griglie di ventilazione opzionali pari ad 1/30 della superficie in pianta, Codice articolo **GV 323**

OPTIONAL
**VASCA IN POLIPROPILENE
 INTEGRATA NELLA VASCA DEL
 CONTAINER.**
 A garanzia di eventuali
 sversamenti accidentali di acidi
 con concentrazioni elevate,
 verrà integrata all'interno della
 vasca metallica di contenimento,
 una vasca supplementare in PP
 (polipropilene) sp. 5 mm, saldata
 e testata per assicurare la tenuta
 e la corrosione.

I container nella versione a due piani raggiungono un'altezza massima di 3,5 metri e devono essere spediti utilizzando un camion ribassato per trasporti eccezionali.

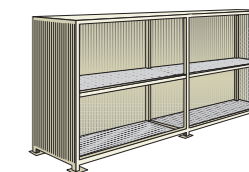
 PS= PORTE SCORREVOLI SLIDING DOORS
 PB= PORTE BATTENTI SWING DOORS
 TP= TELONE IN PVC PVC FABRIC

MODELLO MODEL	CTK 2P 7014
Misure esterne: Larg. x Prof. x Alt. (mm) External dimensions: Width x Depth x Height (mm)	7000x1450x3500
Misure interne: Larg. x Prof. x Alt. (mm) Inner measurements: Width x Depth x Height (mm)	4x3380x1340x1385
Volume di raccolta (Lt.) Collection volume (l.)	4000
Capacità cisternette da 1000 litri Capacity IBCs	12 cisternette 12 IBCs
Senza porte No doors	CTK 2P 7014
Con porte scorrevoli With sliding doors	CTK 2P 7014 PS
Con porte a battente With swing doors	-
Con telone in PVC With PVC fabric	CTK 2P 7014 TP



**INGEGNERIZZAZIONE E SVILUPPO DI CONTAINER PER LO STOCCAGGIO IN ESTERNO
DI GRANDI QUANTITA' DI SOSTANZE PERICOLOSE**
ENGINEERING AND DEVELOPMENT OF OUTDOOR STORAGE CONTAINERS FOR HAZARDOUS



Progettiamo e realizziamo depositi di stoccaggio all'esterno per la gestione sicura anche di grandi quantità di sostanze pericolose.

Forniamo servizi professionali attraverso un team dedicato di tecnici e di ingegneri specializzati capaci di fornirvi la soluzione più idonea e più sicura in accordo con le normative vigenti. Realizziamo i nostri progetti solo ed esclusivamente attraverso software evoluti, materie prime di altissima qualità e personale qualificato. Sappiamo trasformare le necessità operative dei nostri clienti in prodotti personalizzati unici come uniche sono le necessità di ogni azienda.





INGEGNERIZZAZIONE E SVILUPPO DI CONTAINER PER LO STOCCAGGIO IN ESTERNO
DI SOSTANZE PERICOLOSE
ENGINEERING AND DEVELOPMENT OF OUTDOOR STORAGE CONTAINERS FOR HAZARDOUS

CONTAINER - GALLERY DI PRODOTTO



INFORMAZIONI UTILI E MODALITÀ D'USO HOW TO USE & USEFUL INFORMATION

CALCOLO DELLA CAPIENZA

La legge per i bacini di contenimento dice che la capacità minima deve essere: non inferiore a 1/3 del volume totale stoccato; pari al volume del contenitore più grande stoccato.

Le disposizioni normative circa il volume di raccolta potrebbero cambiare nei diversi stati europei ed extraeuropei, vi suggeriamo di verificare con le autorità competenti e interpellarci per qualsiasi soluzione dedicata.

CAPACITY CALCULATION

The regulations concerning the spill capacity may vary in the different countries, please check with the authority and ask us for customized solutions.

POSIZIONAMENTO

Il posizionamento o eventuale successivo riposizionamento delle camere termiche deve avvenire sempre completamente a vuoto e con tutte le precauzioni del caso.

PLACEMENT

The placement or future possible re-placement of the thermal room must always be done completely empty and all appropriate precautions.

CONFORMITÀ

Ogni modello è stato progettato e realizzato in conformità ai requisiti richiesti dalle norme internazionali: UNI EN ISO 3834-2: 2006 e UNI EN ISO 9001: 2015.

CONFORMITY

Each model is designed and manufactured in accordance with the requirements of the international standards: UNI EN ISO 3834-2: 2006; and UNI EN ISO 9001: 2015.

PANNELLI MONITORI

Ogni modello ha in dotazione specifici pannelli monitori applicati sull'attrezzatura, per richiamare l'attenzione sui pericoli.

WARNING PANELS

Each model features specific warning panels fitted to the equipment, to draw attention on danger.

CAMERE TERMICHE DI STOCCAGGIO

THERMAL STORAGE ROOM

Realizzate con la stessa idea costruttiva dei nostri container. Sviluppiamo e progettiamo soluzioni dedicate per ogni esigenza, in grado di mantenere i prodotti alla temperatura ottimale per l'immediato utilizzo nel ciclo produttivo.

Made with the same constructive idea of our containers. We develop and design customized solutions which are able to maintain the products at the best temperature in order to use them immediately in the production cycle.





PROGETTAZIONE E FABBRICAZIONE DI CAMERE TERMICHE DI STOCCAGGIO



TECNOLOGIA AL SERVIZIO DELL'INDUSTRIA.

Il nostro ufficio tecnico assiste il cliente nella scelta delle migliori soluzioni e sviluppa il progetto della camera termica personalizzandola secondo le sue esigenze.

IL RISCALDAMENTO PARTE DEL PROCESSO PRODUTTIVO.

La nostra azienda produce camere termiche, realizzate con la stessa filosofia costruttiva dei container di stoccaggio, personalizzate sulle esigenze del cliente in grado di mantenere i prodotti a temperatura costante o riscaldarli in tempi prestabiliti per poterli immettere rapidamente nel ciclo produttivo senza ulteriori preparazioni.

Le nostre camere termiche vengono realizzate con impianto di riscaldamento stand-alone elettrico o alimentato dal fluido del cliente, quali vapore, olio diatermico, acqua calda.

PROTEZIONE ANTIGELO DEI PRODOTTI.

Per un mantenimento a bassa temperatura di tipo antigelo proponiamo un riscaldamento con resistenze di tipo statico, anche in versione ATEX, alloggiato sul fondo della camera termica.

LA REFRIGERAZIONE COME SICUREZZA.

La nostra azienda produce camere termiche, refrigerate o termostate, personalizzate sulle esigenze del cliente in grado di mantenere i prodotti in ambiente refrigerato o a temperatura costante estate/inverno. I sistemi possono essere a completo ricircolo d'aria o con miscela con aria di rinnovo esterna. Tutti gli impianti sono montati a bordo della camera termica rendendola free standing.

PROTEZIONE ANTINCENDIO.

Le nostre camere possono essere dotate di impianti di protezione antincendio di tipo ad acqua tipo sprinkler o a diluvio, o ancora a gas con bombole per la saturazione dell'ambiente. Il controllo è affidato a centraline antincendio dedicate ed indipendenti.

Tutti i nostri impianti sono controllati da moderne centraline programmabili in grado di controllare tutti i parametri di funzionamento dell'impianto, con segnalazioni ed allarmi remotabili.



TECNICA IMPIANTISTICA

(disegno della circolazione aria)

I nostri impianti di riscaldamento e refrigerazione sono realizzati con circolazione forzata. L'aria viene ripresa nella parte alta della camera e reimmessa nella vasca di raccolta sottostante. In questo modo si ha una uniforme distribuzione dell'aria garantendo una temperatura costante in tutti i punti all'interno della camera.

Tutti gli impianti possono essere realizzati sia in versione standard che ATEX per riscaldamento o refrigerazione con presenza di infiammabili.

Tutte le camere vengono fornite assemblate e pronte all'uso, previo collegamento delle alimentazioni.

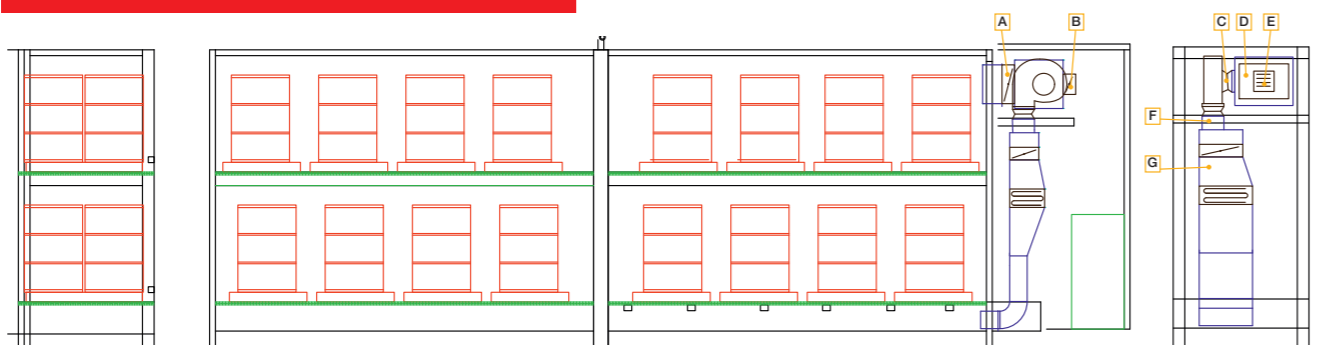

A: SERRANDA DI TARATURA
B: SERRANDA DI TARATURA
C: GIUNTO ANTIVIBRANTE
D: SERRANDA DI TARATURA

E: SERRANDA DI TARATURA
F: GIUNTO ANTIVIBRANTE
G: SERRANDA DI TARATURA





PROFESSIONISTI DELLO STOCCAGGIO



SALL: SPECIALISTI NELLA CREAZIONE DI CONTAINER PER LO STOCCAGGIO DI SOSTANZE PERICOLOSE dal 1975 trasformiamo la materia prima in prodotti sempre più evoluti. Disponiamo di un staff tecnico dedicato e di un complesso produttivo capace di soddisfare le richieste più complesse.

I NOSTRI PRODOTTI PARLANO PER NOI: se siete alla ricerca di una soluzione per lo stoccaggio in sicurezza delle vostre sostanze pericolose interpellateci senza alcun timore. La nostra competenza non è uno slogan commerciale, ma progetti concreti e clienti soddisfatti.



La gestione delle sostanze pericolose passa obbligatoriamente attraverso **competenza, affidabilità e professionalità**

Sall mette a servizio del cliente il proprio know-how tecnologico attraverso uno staff specializzato in grado di affiancarvi in tutti i progetti che riguardano lo stoccaggio in sicurezza di tali materiali. Questi progetti non possono essere affidati ad interlocutori improvvisati poiché la sicurezza non è un fattore trascurabile.

La progettazione e la costruzione passano attraverso professionisti specializzati e del settore. Questa professionalità richiede un costante aggiornamento capace di seguire i continui cambiamenti anche normativi che regolano tali prodotti e le sostanze che andranno a contenere.

CONSULENZA & PROGETTAZIONE

un team tecnico altamente specializzato, questa è la base su cui creiamo i nostri depositi di stoccaggio, un back ground di esperienze frutto di esperienze conquistate sul campo ed a fronte di molteplici progetti realizzati e, in ugual misura, di clienti soddisfatti. Un patrimonio questo insostituibile che certifica la nostra competenza ed assicura al cliente la totale soddisfazione.

TERMOTECNICA, UNA NUOVA FRONTIERA PER LA GESTIONE DELLE SOSTANZE PERICOLOSE

I nostri depositi possono essere un "semplice" contenitore oppure un complesso apparato tecnologicamente evoluto capace di gestire la temperatura dei liquidi stoccati. Un campo d'azione che attraversa tutti i settori industriali e la cui priorità è quella di offrire soluzioni specifiche in grado di controllare le variazioni termiche delle sostanze collocate nel deposito. Per questi progetti serve una competenza totale dove nulla è lasciato al caso. I container termici integrano a tutti gli effetti il processo produttivo offrendo, all'azienda che ne fa uso, una soluzione capace di garantire l'ottima razionalizzazione delle risorse con relativo beneficio economico.

MOLTEPLICI APPLICAZIONI

La personalizzazione di questi depositi non è solo un fattore dimensionale o di capacità di stoccaggio ma anche una dotazione ed una finitura interna specifica, come ad esempio il rivestimento in polipropilene o polietilene, che amplia il range di sostanze stoccabili in particolare in presenza di liquidi particolarmente aggressivi.



DISPOSITIVO DI SICUREZZA DI MESSA A TERRA DEL CONTAINER



SOLUZIONI PERSONALIZZATE

Creiamo per voi il miglior prodotto e quello più idoneo a soddisfare le vostre esigenze professionali di stoccaggio. Disponiamo di una vasta gamma di soluzioni standard ma allo stesso modo sviluppiamo e affrontiamo giornalmente nuove sfide e nuovi progetti speciali. Questo significa la capacità di soddisfare ogni vostra esigenza senza limiti di catalogo. Siamo in grado di fornirvi un servizio a 360° che va dalla progettazione sino alla messa in opera.





TECNOLOGIA E CONTENIMENTO
Esempi di soluzioni di stoccaggio allestite con sistemi di controllo termico per il mantenimento a temperatura costante i liquidi inseriti indipendentemente dalle condizioni esterne







Camera termica su base container CTG 1P 3114 PB, con impianto antigelo e di ventilazione forzata. Garantisce temperatura interna invernale di +5°C con temperatura esterna di -15°C. Resistenza elettrica statica in versione ATEX controllata da termostato a bulbo regolabile per avvio automatico nel periodo invernale.

Thermal room based on a container mod. CTG 1P PB 3114, with anti-freeze protection and forced ventilation. With an external temperature of about -15° C assure an internal temperature of +5° C. Static electrical resistance (ATEX version) controlled by thermostat with adjustable bulb for an automatic start during the winter period.



i A RICHIESTA LUCE INTERNA CON LAMPADE VERSIONE ATEX
 ON REQUEST: INNER LIGHT WITH ATEX LAMPS

PUNTI DI FORZA

- Possibilità di stoccaggio sia all'esterno che all'interno
- L'isolamento è garantito da pannelli non combustibili in lana minerale con rivestimento esterno bifacciale in lamiera zincata
- Prodotto di alta qualità

POINTS OF STRENGTH

- Outdoor or indoor storage
- Non-combustible insulated panels made of mineral wool coated on both sides by galvanized sheet metal
- High quality products.

i SICUREZZA ALL'ESTERNO
 SAFETY OUTDOORS



- Ventilatore di estrazione aria in versione ATEX controllato da termostato a bulbo per avvio automatico nel periodo estivo.
- Quadro elettrico esterno con interruttori di comando.
- Griglie di transito aria sulle porte di superficie libera pari ad 1/30 della superficie in pianta del container al fine di assicurare la ventilazione permanente anche a ventilatore spento.

- *Air extraction fan (Atex version) controlled by thermostat with adjustable bulb for an automatic start during the summer period.*
- *External electric control pannel*
- *Ventilation grilles equivalent to 1/30 of the lay out surface to assure the ventilation even in case of fan off.*

POSSIBILITÀ DI STOCCAGGIO per:

- Cisternette da 1000 litri
- Massima capacità di stoccaggio: 12 cisternette da 1000 litri
- Fusti
- Piccoli contenitori
- Recipienti speciali

La progettazione specifica sulla base della sostanza da riscaldare, della temperatura, del tipo e numero delle confezioni garantisce l'utilizzo ottimale dei sistemi di riscaldamento.

STORAGE OPTIONS:

- 1000 l IBCs
- Maximum storage capacity: 12 - IBCs
- Drums
- Small containers
- Special containers

The specific design based on the substance to be heated and its temperature, the type and number of packages, ensures the best use of heating systems.

VISTA DEL PARTICOLARE ALL'INTERNO
 INSIDE VIEW OF THE DETAILS





ACCESSORI E SOLUZIONI DEDICATE



RINA - RESISTENZA AL FUOCO CERTIFICATA - REI 120 RINA FIRE RESISTANCE CERTIFICATION - REI 120



Container di sicurezza per
sostanze infiammabili e per
batterie al litio
*Safety cabinet for flammable
substances and lithium
batteries*

Sall ha implementato la
propria produzione con una
nuova gamma di depositi con
resistenza al fuoco certificata
*Sall have extended their
production with a new range
of enclosures with certified fire
resistance*

PROGETTAZIONE IN CONFORMITÀ CON
DESIGN IN ACCORDANCE WITH
EN 13501-2:2016



SERRANDA A GRAVITA'



**AEROEVAPOREATORE INTERNO
IMPIANTO DI CLIMATIZZAZIONE**



**CENTRALINA DI UN IMPIANTO
ANTINCENDIO**



**UNITA' MOTOCONDENSANTE
ESTERNA CON QUADRO DI COMANDO**



**INTERRUTTORE DI COMANDO
ESTENO**



**CENTRALINA DI COMANDO
IMPIANTO ELETTRICO**



new

REI 120

La resistenza al fuoco di un elemento di chiusura deve essere espressa come una funzione del tempo in minuti, durante il quale lo stesso conserva le proprietà di stabilità, tenuta ed isolamento termico.

- R: Resistenza** - attitudine a conservare la resistenza meccanica sotto l'azione del fuoco;
- E: ermeticità** - attitudine a non lasciar passare né produrre fiamme, vapori o gas caldi sul lato non esposto;
- I: Isolamento termico** - attitudine a ridurre la trasmissione del calore.

REI 120

The fire resistance of a containment structure must be expressed as a function of time in minutes during which it retains its properties of structural stability, seal, and thermal insulation.

- R: Resistance** - capacity to maintain mechanical resistance under the action of fire;
- E: Air tightness** - capacity to inhibit the transit or production of flames, vapours, or hot gasses on the unexposed side;
- I: Thermal insulation** - capacity to limit the transmission of heat.



**CAMERA CLIMATIZZAZIONE COSTANTE
ESTATE-INVVERNO A 20°C**
"THERMAL ROOM" WITH HEATING SYSTEM



i CAMERE TERMICHE FORNITE
ASSEMBLATE PRONTE
ALL'USO E DI FACILE
TRASPORTO



Camera termica su base container CTP 2P 8014 PB, con climatizzazione costante estate/inverno a 20°C.

Coibentazione con rivestimento completo con pannelli sandwich da 100mm in lana minerale in classe A2 S1-d0.

Impianto di refrigerazione e riscaldamento in versione ATEX con miscelazione regolabile aria esterna di rinnovo/aria interna ricircolata costituito da:

- Apparecchiatura di refrigerazione collegata a batteria di scambio termico acqua/aria inserita all'interno della canalizzazione aria, con controllo continuo temperatura tramite valvola modulante.
- Batteria elettrica di riscaldamento aria inserita all'interno della canalizzazione aria.
- Ventilatore inserito all'interno della canalizzazione d'aria.
- Regolatore temperatura digitale tipo PLC programmabile con view panel fronte QE con segnalazione guasti apparecchiature tramite sirena e lampeggiante.
- Allarme ottico e sonoro per superamento temperatura massima all'interno dell'ambiente di stoccaggio tramite termostato a bulbo indipendente dal PLC.
- Possibilità di riportare in remoto il segnale di allarme.

ELEVATA CAPACITÀ:

fino a 48 fusti da 200 litri, oppure fino a 12 cisternette da 1000 litri.

La determinazione ottimale della potenzialità di raffreddamento / riscaldamento e della portata d'aria insieme ad una distribuzione uniforme della temperatura garantiscono un profilo costante della temperatura.

Griglie di transito aria sulle porte di superficie libera pari ad 1/30 della superficie in pianta del container al fine di assicurare la ventilazione permanente anche a macchinario spento.

Impianto collocato in vano tecnico completamente separato dall'ambiente di stoccaggio.

Possibilità di illuminazione interna con lampade in versione ATEX.



SERVIZIO DI LOGISTICA SPECIALIZZATA
SPECIALIZED LOGISTICS SERVICE



i SERVIZIO DI LOGISTICA
SPECIALIZZATA PER IL TRASPORTO
E L'INSTALLAZIONE IN SICUREZZA
DELLE STAZIONI TERMICHE DI
STOCCAGGIO





Stoccaggio bombole *Gas cylinders storage*

A ARMADI E DEPOSITI PER BOMBOLE DI GAS
CABINETS & DEPOSITS FOR COMPRESSED GAS CYLINDERS

239

B MOVIMENTAZIONE DI BOMBOLE DI GAS
COMPRESSED GAS CYLINDERS HANDLING

253

INFORMAZIONI UTILI E MODALITÀ D'USO HOW TO USE & USEFUL INFORMATION

POSIZIONAMENTO

Il posizionamento o eventuale successivo riposizionamento del deposito deve avvenire sempre completamente a vuoto e con tutte le precauzioni del caso.

PLACEMENT

The placement or future possible re-placement of the deposit must always be done completely empty and all appropriate precautions.

CONFORMITÀ

Ogni modello è stato progettato e realizzato in conformità ai requisiti richiesti dalla norma internazionale: UNI EN ISO 9001: 2015.

CONFORMITY

Each model is designed and manufactured in accordance with the requirements of the international standard: UNI EN ISO 9001: 2015.

PANNELLI MONITORI

Ogni modello ha in dotazione specifici pannelli monitori applicati sull'attrezzatura, per richiamare l'attenzione sui pericoli.

WARNING PANELS

Each model features specific warning panels fitted to the equipment, to draw attention on danger.

ARMADI E DEPOSITI PER BOMBOLE DI GAS

CABINETS & DEPOSITS FOR COMPRESSED GAS CYLINDERS

Depositi per lo stoccaggio in esterno di bombole, costruiti con un robustissimo telaio portante, interamente zincato a caldo. Disponibili con sovraverniciatura.

Fully hot-galvanised container for cylinders with swing doors, extra-sturdy carrying frame





STOCCAGGIO E MOVIMENTAZIONE IN SICUREZZA DI BOMBOLE DI GAS SAFETY EQUIPMENT FOR STORAGE AND HANDLING OF COMPRESSED GAS CYLINDERS

Vi sono materiali all'interno dell'Azienda per i quali è necessario attenersi a comportamenti che ne garantiscano la messa in sicurezza. Le bombole di gas compressi sono tra questi materiali vista la loro pericolosità. Per questo motivo è fondamentale seguire poche, ma importanti regole per:

- Proteggerle da personale non autorizzato che possa manipolarle od entrare in contatto con le stesse causando rischi per se, per gli altri lavoratori e le infrastrutture aziendali.

- Dotarle di un luogo di stoccaggio capace di proteggerle dagli agenti atmosferici ed allo stesso tempo in grado di garantirne la corretta ventilazione interna
- Disporre di prodotti sicuri ed affidabili per la movimentazione all'interno delle aree produttive .

Sall vi offre una gamma selezionata di prodotti appositamente studiati per le applicazioni sopra indicate. La nostra esperienza di PRODUTTORE è sempre al vostro servizio anche per creare progetti speciali su misura per le vostre necessità professionali.

Per ogni informazione aggiuntiva o chiarimento relativo il nostro staff tecnico commerciale è a vostra completa disposizione.

Within the Company areas there are some materials for which you must adopt behaviors in order to ensure the maximum safety. The compressed gas cylinders are surely these kind of materials because of their dangerousness.

For this reason it is essential to follow a few but important rules:

- Protect the gas cylinders from unauthorized personnel to avoid any potential risks for themselves, for other workers and also for the company facilities
- A storage deposit can protect your gas cylinders from the weathering and at the same time is able to ensure the right ventilation.
- A professional product for the correct handling and transportation of gas cylinders means safety within the production areas.

Sall offers a selected range of products specifically designed for the applications mentioned above. As manufacturers we are in the position to create tailored projects based on your professional needs.

For any additional information or technical detail regarding these products, our staff is at your full disposal.



La sicurezza passa spesso attraverso la conoscenza di ciò che solitamente è in uso nella propria azienda. Una corretta gestione ed una analisi preventiva di tali fattori riduce notevolmente i rischi di incidenti ed infortuni sul lavoro.

Per questo motivo vi suggeriamo di non trascurare mai nemmeno la formazione del personale che quotidianamente si trova a manipolare sostanze e prodotti potenzialmente pericolosi. Poche ma fondamentali informazioni, la sensibilizzazione del personale addetto circa i rischi che comportamenti non idonei possono creare, sono i primi passi da compiere verso una sempre maggiore sicurezza all'interno delle aree produttive.

Tali comportamenti devono essere adottati a prescindere dal fatto che esistono specifiche disposizioni normative, ed essere considerate come parte integrante della cultura professionale di ogni impresa e di ogni lavoratore per la propria ed altrui sicurezza.



SOLUZIONI PERSONALIZZATE PER OGNI ESIGENZA CUSTOMIZED SOLUTIONS



ANALISI DEI COMPORTAMENTI PER LE BOMBOLE IN USO ALL'ESTERNO

- Stoccaggio in depositi dotati di separazioni fra gas incompatibili
- Eventuali impianti elettrici devono essere sempre realizzati in sicurezza e dove possibile evitati in presenza di gas infiammabili o comunque ad elevato rischio di esplosione
- La movimentazione deve avvenire con idonee attrezzature
- Le bombole devono sempre essere assicurate contro cadute accidentali sia nella posizione di lavoro che durante gli spostamenti.
- I depositi devono poter essere chiusi con dispositivi tali da limitarne l'accesso a personale non autorizzato. I depositi devono essere dotati della relativa segnaletica che informa circa i pericoli, divieti, obblighi (come ad esempio l'utilizzo di specifici DPI)
- Il personale responsabile della sicurezza dovrebbe disporre di una mappatura indicante le aree di stoccaggio di tali prodotti
- Verificare di disporre degli opportuni presidi antincendio (estintori, idranti)



PER L'UTILIZZATORE:

Ricordarsi sempre di non manomettere le bombole, mai intervenire ma contattare il fornitore.

Conoscere il contenuto è sempre importante, dall'uso alla movimentazione.

Le valvole delle bombole non devono essere modificate o riparate. Questi sono compiti del vostro fornitore.

Tenete al riparo da agenti atmosferici e dalla luce diretta del sole, in particolare nei periodi più caldi. Allo stesso modo non raffreddare ma attenersi sempre alle indicazioni specificate sull'etichetta del prodotto circa le temperature di servizio.

Controllate la data di scadenza e ricordate che i riempimenti devono sempre essere fatti dal fornitore.

Evitare urti, cadute accidentali e luoghi a rischio contaminazione da sostanze corrosive o pericolose.

- queste sono solo alcune indicazioni di massima per la corretta gestione delle bombole di gas compresso. Vi consigliamo di rivolgervi al vostro fornitore o agli enti aziendali preposti al fine di dettagliare in modo specifico tutte le attività e le precauzioni da adottare quando si manipolano determinati prodotti. Questo come regola generale dovrebbe valere sempre in caso di sostanze potenzialmente pericolose.



PANDESA® 3

DEPOSITO PER LO STOCCAGGIO ESTERNO DI BOMBOLE GAS COMPRESSI CERTIFICATO.
CERTIFIED CONTAINER FOR STORING COMPRESSED GAS CYLINDERS OUTDOORS

Autorizzazione del Ministero degli Interni.
 Certificato n°3804/30/91.
 Costruzione con pannelli in acciaio incartato e saldato a longheroni perimetrali per contenere le deflessioni della struttura, completi di piedi regolabili per fissaggio al suolo su basamento in cemento; possibilità di riempire detti pannelli, con sabbia o calcestruzzo, quindi fissati.

- PREDISPOSIZIONE ALLA MODULARITÀ.
- Completo di sistema di messa terra continua per singolo pezzo (GABBIA DI FARADAY).
- Foratura per fissaggio moduli.
- Tettuccio modulare in ondulina di cartone catramato fissato su base portante in acciaio verniciato.
- Gronda in PVC.
- Ante con rete antintrusione complete di chiusura di sicurezza.
- Trattamento di zincatura su tutti i componenti.
- Verniciatura con resine poliuretatiche autoestinguenti.
- Possibilità di separare combustibili da comburenti.
- Non necessita di licenza edilizia.
- Varie possibili combinazioni (nella foto il 3 posti bombola).

* A richiesta, pannello di protezione per il contenimento della porta in caso di esplosione

On request protection panel to contain the door in case of explosion

MODELLO MODEL	N°PORTE N° DOORS
KP 1	1 PORTA / DOOR
KP 2	2 PORTE /DOORS

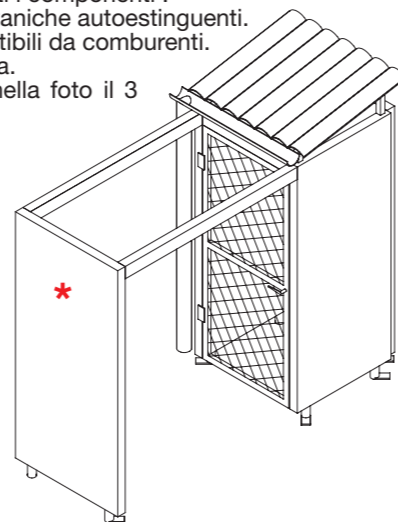

Ministry of Internal Affairs Authorisation. Certificate no. 3804/30/91.
 Construction made with boxed steel panels and welded to long perimeter elements in order to prevent the structure from bending; fitted with adjustable feet for anchoring to the ground on a cement base; these steel panels can be filled with sand or concrete and then fixed.

- PRE-ARRANGED FOR MODULAR ASSEMBLY.
- Holes drilled for adding modules.
- PVC gutter.
- All components are galvanised.
- Fuels can be separated from oxidizing substances.
- Several possible combinations (the photo shows the one for 3 cylinders).
- Complete with a continuous earthing system for each single piece (FARADAY CAGE).
- Modular top in tar-coated corrugated cardboard fixed on a painted steel supporting base.
- Doors with intrusion protection net complete with safety lock.
- Painted with self extinguishing polyurethane resin paint.
- No building permit is required.

SCHEMI PANDESA PANDESA DIAGRAMS

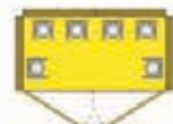
PANDESA 3
 3 POSTI / PIECES
 L 960 x P 880 x A 2400 mm
 W 960 x D 880 x H 2400 mm
 Peso (Weight): 262 Kg

PANDESA 6
 6 POSTI / PIECES
 L 1760 x P 880 x A 2400 mm
 W 1760 x D 880 x H 2400 mm
 Peso (Weight): 377 Kg

PANDESA 3 + 3
 3 + 3 POSTI / PIECES
 L 1840 x P 880 x A 2400 mm
 W 1840 x D 880 x H 2400 mm
 Peso (Weight): 448 Kg

PANDESA 6 + 3
 6 + 3 POSTI / PIECES
 L 2640 x P 880 x A 2400 mm
 W 2640 x D 880 x H 2400 mm
 Peso (Weight): 568 Kg

PANDESA 10
 10 POSTI / PIECES
 L 1760 x P 1680 x A 2400 mm
 W 1760 x D 1680 x H 2400 mm
 Peso (Weight): 550 Kg

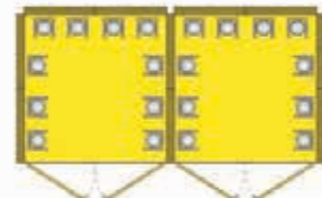
PANDESA 6 + 6
 6 + 6 POSTI / PIECES
 L 3440 x P 880 x A 2400 mm
 W 3440 x D 880 x H 2400 mm
 Peso (Weight): 683 Kg

PANDESA 6 + 6 + 3
 6 + 6 + 3 POSTI / PIECES
 L 4320 x P 880 x A 2400 mm
 W 4320 x D 880 x H 2400 mm
 Peso (Weight): 875 Kg

PANDESA 10 + 10
 10 + 10 POSTI / PIECES
 L 3440 x P 1680 x A 2400 mm
 W 3440 x D 1680 x H 2400 mm
 Peso (Weight): 909 Kg

DEPOSITO PER LO STOCCAGGIO ESTERNO DI BOMBOLE GAS COMPRESSI CERTIFICATO
CERTIFIED CONTAINER FOR STORING COMPRESSED GAS CYLINDERS OUTDOORS

Autorizzazione del Ministero degli Interni.
 Certificato n°3804/30/91.
 Costruzione con pannelli in acciaio incartato e saldato a longheroni perimetrali per contenere le deflessioni della struttura, completi di piedi regolabili per fissaggio al suolo su basamento in cemento; possibilità di riempire detti pannelli, con sabbia o calcestruzzo, quindi fissati.

Ministry of Internal Affairs Authorisation.
 Certificate no. 3804/30/91.
 Construction made with boxed steel panels and welded to long perimeter elements in order to prevent the structure from bending; fitted with adjustable feet for anchoring to the ground on a cement base; these steel panels can be filled with sand or concrete and then fixed.



A RICHIESTA, SELLA FERMABOMBOLE
 ON REQUEST, CYLINDER RESTRAINT SEATING



PANDESA® 3+3



PROTEGGI LE TUE ATTREZZATURE DA PERSONE NON AUTORIZZATE
 PROTECT YOUR EQUIPMENT FROM UNAUTHORIZED PERSONS

- PREDISPOSIZIONE ALLA MODULARITÀ.
- Completo di sistema di messa terra continua per singolo pezzo (GABBIA DI FARADAY).
- Foratura per fissaggio moduli.
- Tettuccio modulare in ondulina di cartone catramato fissato su base portante in acciaio verniciato.
- Gronda in PVC.
- Ante con rete antintrusione complete di chiusura di sicurezza.
- Trattamento di zincatura su tutti i componenti.
- Verniciatura con resine poliuretatiche autoestinguenti.
- Possibilità di separare combustibili da comburenti.
- Non necessita di licenza edilizia.
- Varie possibili combinazioni (nella foto il 3 posti bombola).

- PRE-ARRANGED FOR MODULAR ASSEMBLY.
- Complete with a continuous earthing system for each single piece (FARADAY CAGE).
- Holes drilled for adding modules.
- Modular top in tar-coated corrugated cardboard fixed on a painted steel supporting base.
- PVC gutter.
- Doors with intrusion protection net complete with safety lock.
- All components are galvanised.
- Painted with self extinguishing polyurethane resin paint.
- Fuels can be separated from oxidizing substances.
- No building permit is required.
- Several possible combinations (the photo shows the one for 3 cylinders).



PBO 11 CBZ

DEPOSITO IN ACCIAIO ZINCATO CON BASE
PER LO STOCCAGGIO IN ESTERNO DI
BOMBOLE.
CYLINDER STORAGE CONTAINER IN GALVANIZED
STEEL WITH BASE.



Rampa a richiesta
Ramp on request

RAPBO 011 CBZ



PBO 35 CBZB

- Porte a battente con chiusura antintrusione
- Tettuccio zincato.
- Basamento interno in acciaio.
- Aggancio bombole interno con catena e moschettone.
- Predisposto a modularità.
- Etichettatura di sicurezza compresa.

- Hinged doors with intrusion protection safety lock
- Top in galvanised steel
- The inside base is made in uniformly steel
- Chain and spring catch inner to hook the cylinders.
- Pre-arranged for modular assembly
- Safety labelling included

**PROTEGGI LE TUE
ATTREZZATURE DA
PERSONE NON AUTORIZZATE**
**PROTECT YOUR EQUIPMENT
FROM UNAUTHORIZED PERSONS**



PBO 011/1R

PBO 011CBZ/1R

A richiesta ripiano rimovibile intermedio per stoccare bombole di piccole dimensioni
On demand removable intermediate shelf for small compressed gas cylinders

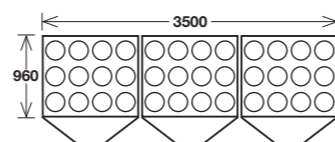
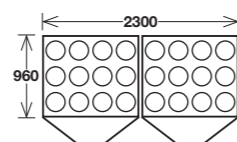
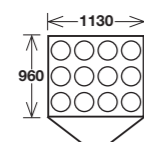

MODELLO MODEL	PBO 11 CBZ	PBO 23 CBZ	PBO 35 CBZ
Numero bombole Number of cylinders	9/12	18/24	27/36
Dimensioni (mm) Dimensions (mm)	960x1130x h 2100	960x2300x h 2100	960x3500x h 2100

i DEPOSITI PER BOMBOLE IN
ACCIAIO ZINCATO. DISPONIBILI
A RICHIESTA ANCHE
SOVVERNICIATI.
CYLINDERS STORAGE CONTAINER
ALSO AVAILABLE IN GALVANIZED
STEEL OVER PAINTED

- Porte a battente con chiusura antintrusione.
- Tettuccio zincato.
- Basamento interno in acciaio.
- Aggancio bombole interno con catena e moschettone.
- Predisposto a modularità.
- Etichettatura di sicurezza compresa.
- Hinged doors with intrusion protection safety lock
- Top in galvanised steel
- The inside base is made in uniformly steel
- Chain and spring catch inner to hook the cylinders.
- Pre-arranged for modular assembly
- Safety labelling included



PBO 23 CBZB



DEPOSITO PER LO STOCCAGGIO IN ESTERNO DI BOMBOLE, COSTRUITO CON UN ROBUSTISSIMO TELAIO PORTANTE, È INTERAMENTE ZINCATO A CALDO. CON PORTA A BATTENTE.

FULLY HOT-GALVANISED CONTAINER FOR CYLINDERS WITH SWING DOORS, EXTRA-STURDY CARRYING FRAME

- Disponibile a scelta con o senza basamento
- Predisposto per ancoraggio al suolo
- Suddivisione interna in corsie con catenelle di sicurezza
- Idoneo per lo stoccaggio di pallet per bombole
- Possibilità di scelta di apertura porte a destra o a sinistra
- Fornito montato

- Available with or without base
- Ready for anchoring to the floor
- Split inside into lanes with safety chains
- Suitable for storing cylinder pallets
- Right or left door-opening option
- Supplied assembled

REGOLE TECNICHE PER GAS IN PRESSIONE:

Si possono considerare stoccaggi all'aperto tutti i casi in cui 2 lati siano totalmente ventilati

Lo stoccaggio deve essere accessibile alle sole persone autorizzate

Stoccaggio al coperto. I muri devono essere a tenuta di fiamma

TECHNICAL REGULATIONS FOR GAS UNDER PRESSURE:

Outdoor storage can be considered all those cases in which 2 sides are totally ventilated

Storage must only be accessible to authorised persons
Storage under cover. Walls must be flameproof

Mod. **PBO 15 SBZ** con cestello zincato mod. **PBO 12 Z** per lo stoccaggio e la custodia di bombole vuote e piene

Mod. **PBO 15 SBZ** with hot-galvanised basket mod. **PBO 12 Z** for storing and holding empty and full cylinders

Vedi pag. See page 255



MODELLO MODEL	Misure esterne L x P x A (mm) External dimensions W x D x H (mm)	Capacità bombole Cylinder capacity
PBO 15 SB Z senza basamento without base	1550x1210x2285	1 pallet + 4 bombole oppure 2 scomparti ognuno di 3 file da 4 bombole 1 pallet + 4 cylinders or 2 compartments each for 3 rows of 4 cylinders
PBO 15 CB Z con basamento with base	1550x1210x2450	1 pallet + 4 bombole oppure 2 scomparti ognuno di 3 file da 4 bombole 1 pallet + 4 cylinders or 2 compartments each for 3 rows of 4 cylinders



DEPOSITO PER LO STOCCAGGIO IN ESTERNO DI BOMBOLE, COSTRUITO CON UN ROBUSTISSIMO TELAIO PORTANTE, È INTERAMENTE ZINCATO A CALDO. CON PORTA A BATTENTE.

FULLY HOT-GALVANISED CONTAINER FOR CYLINDER WITH SWING DOORS, EXTRA-STURDY CARRYING FRAME

- Disponibile a scelta con o senza basamento
- Predisposto per ancoraggio al suolo
- Suddivisione interna in corsie con catenelle di sicurezza
- Idoneo per lo stoccaggio di pallet per bombole
- Possibilità di scelta di apertura porte a destra o a sinistra
- Fornito montato

- Available with or without base
- Ready for anchoring to the floor
- Split inside into lanes with safety chains
- Suitable for storing cylinder pallets
- Right or left door-opening option
- Supplied assembled



i SICUREZZA ALL'ESTERNO
SAFETY OUTDOORS

REGOLE TECNICHE PER GAS IN PRESSIONE:

Si possono considerare stoccaggi all'aperto tutti i casi in cui 2 lati siano totalmente ventilati

Lo stoccaggio deve essere accessibile alle sole persone autorizzate

Stoccaggio al coperto. I muri devono essere a tenuta di fiamma

TECHNICAL REGULATIONS FOR GAS UNDER PRESSURE:

Outdoor storage can be considered all those cases in which 2 sides are totally ventilated

Storage must only be accessible to authorised persons
Storage under cover. Walls must be flameproof

Dettaglio corsie di suddivisione interna con catenelle di sicurezza.
Detail of split inside into planes with safety chains



MODELLO MODEL	Misure esterne L x P x A (mm) External dimensions W x D x H (mm)	Capacità bombole Cylinder capacity
PBO 30 SB Z senza basamento without base	3180x1600x2285	2 pallet + 8 bombole oppure 4 scomparti ognuno di 3 file da 4 bombole 2 pallets + 8 cylinders or 4 compartments each for 3 rows of 4 cylinders
PBO 30 CB Z con basamento with base	3180x1600x2450	2 pallet + 8 bombole oppure 4 scomparti ognuno di 3 file da 4 bombole 2 pallets + 8 cylinders or 4 compartments each for 3 rows of 4 cylinders



CON PORTE SCORREVOLI
WITH SLIDING DOORS



DEPOSITO PER LO STOCCAGGIO IN ESTERNO DI BOMBOLE, COSTRUITO CON UN ROBUSTISSIMO TELAIO PORTANTE, È INTERAMENTE ZINCATO A CALDO E SOVRAVERNICIATO. CON PORTE SCORREVOLI.

FULLY HOT-GALVANISED CONTAINER FOR CYLINDERS WITH SLIDING DOORS, EXTRA-STURDY OVERPAINTED CARRYING FRAME.

- Disponibile a scelta con o senza basamento
- Robustissimo telaio portante
- Apertura porte scorrevoli da entrambi i lati con chiusura a chiave
- Predisposto per ancoraggio al suolo
- A richiesta, cestello zincato a caldo per lo stoccaggio e la custodia di bombole vuote e piene movimentabile con carrello elevatore
- Idoneo per lo stoccaggio di pallet per bombole
- Fornito montato
- Color grigio RAL 7001

- Available with or without base
- Extra-sturdy carrying frame
- Both sides sliding doors with lock
- Ready for anchoring to the floor
- On request, hot-galvanised basket for storing and holding empty and full cylinders, it can be handled with fork-lift truck
- Suitable for storing cylinder pallets
- Supplied assembled
- Grey color RAL 7001



DEPOSITO PER LO STOCCAGGIO IN ESTERNO DI BOMBOLE, COSTRUITO CON UN ROBUSTISSIMO TELAIO PORTANTE, È INTERAMENTE ZINCATO A CALDO E SOVRAVERNICIATO. CON PORTE SCORREVOLI E VASCA DI RACCOLTA.

FULLY HOT-GALVANISED CONTAINER FOR CYLINDERS WITH SLIDING DOORS AND STEEL SUMP. EXTRA-STURDY OVERPAINTED CARRYING FRAME.



DEPOSITI PER BOMBOLE CON VASCA DI RACCOLTA.
CYLINDERS STORAGE CONTAINER WITH STEEL SUMP.

- Ottimali per realizzare aree di prelievo sicure - prevengono sversamenti accidentali
- Robustissimo telaio portante
- Apertura porte scorrevoli da entrambi i lati con chiusura a chiave
- Predisposto per ancoraggio al suolo
- Suddivisione interna in corsie con catenelle di sicurezza
- Idoneo per lo stoccaggio di pallet per bombole
- Fornito montato
- Colore nero RAL 9005

- Ideals as withdrawal area - protection against accidental spills
- Extra-sturdy carrying frame
- Both sides sliding doors with lock
- Ready for anchoring to the floor
- Split inside into lanes with safety chains
- Suitable for storing cylinder pallets
- Supplied assembled
- Black color RAL 9005

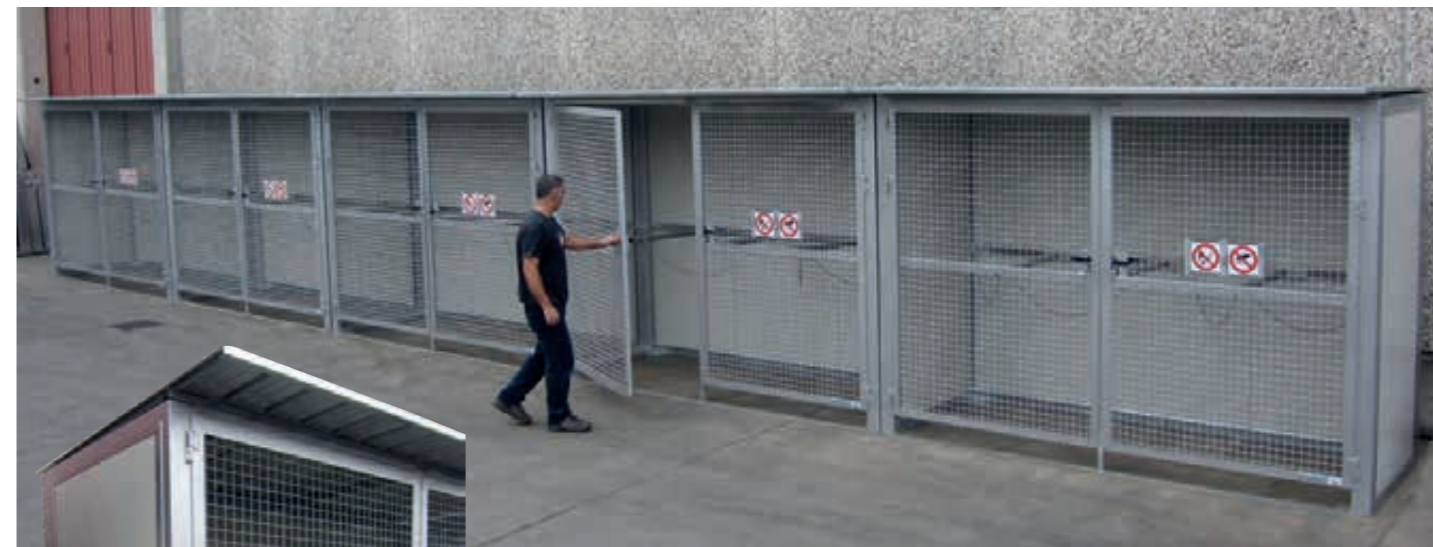

DEPOSITO PER LO STOCCAGGIO IN ESTERNO DI BOMBOLE, COSTRUITO CON PARETI IN SANDWICH DI LANA MINERALE DI 50 mm POSTE TRA LE LAMIERE ZINCATE A CALDO. CON PORTE A BATTENTE.

HOT-GALVANISED CONTAINER FOR CYLINDERS WITH SIDES IN MINERAL WOOL SANDWICH WITH SWING DOORS.

- Disponibile a scelta con o senza basamento
- Robustissimo telaio portante
- Predisposto a modularità
- Predisposto per ancoraggio al suolo
- Suddivisione interna in corsie con catenelle di sicurezza
- Idoneo per lo stoccaggio di pallet per bombole
- Porte a battente con chiusura a chiave
- Fornito montato

- Available with or without base
- Extra-sturdy carrying frame
- Pre-arranged for modular assembly
- Ready for anchoring to the floor
- Split inside into lanes with safety chains
- Suitable for storing cylinder pallets
- Swinging doors with lock
- Supplied assembled



CON ISOLAMENTO TERMICO
WITH HEAT INSULATION

DEPOSITO PER LO STOCCAGGIO IN ESTERNO DI BOMBOLE, COSTRUITO CON UN ROBUSTISSIMO TELAIO PORTANTE, È INTERAMENTE ZINCATO A CALDO. CON PORTA A BATTENTE E DOPPIO COMPARTO INTERNO SEPARATO

FULLY HOT-GALVANISED CONTAINER FOR CYLINDERS WITH SWING DOORS, EXTRA-STURDY CARRYING FRAME AND DOUBLE INNER COMPARTMENT

- Disponibile a scelta con o senza basamento
- Predisposto per ancoraggio al suolo
- Doppio comparto separato
- Idoneo per lo stoccaggio di pallet per bombole
- Possibilità di scelta di apertura porte a destra o a sinistra con chiusura a chiave
- Fornito montato

- Available with or without base
- Ready for anchoring to the floor
- Double inner compartment
- Suitable for storing cylinder pallets
- Right or left door-opening option with lock
- Supplied assembled



DOPPIO COMPARTO SEPARATO
DOUBLE INNER COMPARTMENT



new



1

i CONSEGNA SMONTATA
FLAT-PACK DELIVERED

SMONTABILE / FLAT-PACK

Alcuni modelli dei nostri depositi per bombole con o senza basamento possono essere forniti smontati.

VANTAGGI:

- Facilità di montaggio
- Minori costi di trasporto e stoccaggio se non in uso
- Possibilità di installazione anche in luoghi difficilmente accessibili
- Operazioni facilitate di trasloco
- Completo di accessori viterie e manuale di istruzioni
- Fornito completi di etichette



2



3



4



5



6



7



8



9



10



11



12



13

new

Dedicated range of our deposits for compressed gas cylinders, with or without base in flat-pack version.

BENEFITS:

- Easy assembling
- Reduced freight cost
- Suitable for limited access areas
- Easy handling operations
- Supplied with screws and user manual
- Labels included

PER LA GAMMA DEI MODELLI
DISPONIBILI RICHIEDI
INFORMAZIONI AL NOSTRO
UFFICIO COMMERCIALE

CONTACT OUR SALES DEPT.
TO DISCOVER AVAILABLE
VERSIONS

i MONTAGGIO FACILITATO
EASY ASSEMBLING





B60 G30

B120 G30

ARMADI DI SICUREZZA PER LO STOCCAGGIO DI BOMBOLE GAS COMPRESSI CON CLASSE DI RESISTENZA AL FUOCO G 30 MINUTI CERTIFICATO SECONDO EN 14470-2 e EN 16121 REPORT LAPI n° 771.0 EN 0150/13

Costruito completamente in lamiera di acciaio decappato con spessori mm 1/1,5 pressopiegata a freddo verniciata con polveri epossidiche antiacido e successivo passaggio in galleria termica a 200° C. Particolare coibentazione formata da pannelli di fibra ad alta densità (esente da Fibroceramica) per alte temperature (800°C) e pannelli di solfato di calcio. Scocca interna con pannelli di finitura interna in laminato melaminico con alta resistenza ai vapori anche aggressivi - certificazione secondo la nuova norma EN 14470-2

CHIUSURA DI SICUREZZA CON CHIAVE

Sistema di chiusura automatico certificato (70/100°C) dei condotti di ingresso ed uscita dell'aria, esente da manutenzione, posti sul cielo armadio.

CERNIERA anti scintilla in ferro naturale con spina in ottone.

GUARNIZIONE termo dilatante. (DIN 4102)

PREDISPOSIZIONE E PASSAGGIO TUBAZIONI

RAMPA IN LAMIERA RICHIUDIBILE PER UNA FACILE SOSTITUZIONE BOMBOLE POSSIBILITA' DI RIPIANI REGOLABILI PER PICCOLE BOMBOLE (1 compreso)

SAFETY CABINETS FOR STORAGE OF COMPRESSED GAS CYLINDERS WITH CLASS OF FIRE RESISTANCE G 30 MINUTES CERTIFIED EN 14470-2 and EN 16121 TEST REPORT LAPI n° 771.0 EN 0150/13

Built entirely of pickled steel sheet with a thickness of 1 mm / 1.5 in pressure-cold painted with epoxy acid and subsequent passage in thermic gallery at 200° C.

Special insulation formed from panels of high-density fiber (Fibroceramic free) for high temperatures (800°C) and calcium sulphate panels.

Internal body panels, interior finish laminated melamine with high vapor and aggressives resistance. Certification according to the new standard EN14470-2.

SAFETY LOCK WITH KEY

Automatic and certified closing system (70/100°C) of the input-output air ducts -, maintenance-free, placed on the sky closet. Non-sparking hinge made in natural iron with brass plug. Thermo dilatant sealing (DIN 4102). Prepared for tubes insertion

STEEL FOLDING RAMP FOR EASY CYLINDER REPLACEMENT ADJUSTABLES SHELVES FOR SMALL CYLINDERS (1 included)

MODELLO MODEL	Misure esterne L x P x A (mm) External dimensions W x D x H (mm)	Porta Door	Capacità bombole Cylinder capacity
B60 G30	590x600x2050 H	1 battente 1 door	1/2
B120 G30	1190x600x2050 H	2 battenti 2 doors	3/4
MODELLO MODEL	ACCESSORI OPZIONALI EASY TYPE OPTIONAL ACCESSORIES		Dimensioni LxPxA(mm) Dimensions WxDxH(mm)
DIAM125BP	Aspiratore antiscintilla in box metallico impianto elettrico e cavo di alimentazione Spark proof suction unit in a metal box electrical system and power lead		290x290x270
RSOL	Filtro a carbone attivo Activated carbon filter		
ESTINTORE	Estintore automatico interno o esterno Automatic extinguisher for indoors or outdoors		

SUPPORTO A PARETE PER N.2 BOMBOLE.

- Acciaio zincato a caldo per una elevata resistenza
- Catene di fissaggio per garantire la massima sicurezza
- Facile installazione
- ø max. bombole 250 mm
- Misure L x P x H (mm): 860 x 60 x 115

CYLINDER WALL BRACKETS FOR N. 2 COMPRESSED GAS CYLINDERS.

- Galvanized sheet metal for high resistance
- Safety chains
- Easily installation
- ø max. cylinders 250 mm
- Measurements: W x D x H (mm): 860 x 60 x 115

PBP 02Z

Carrelli in acciaio per bombole
Steel trolleys for cylinders

Carrello in acciaio per 2 bombole, ruote in gomma piena ø 350 mm, con ruotino di appoggio.

- ø max. bombole 250 mm
- Misure L x P x H (mm): 780 x 770 x 1290

Steel trolley for 2 cylinders, solid rubber wheels ø 350 mm, with supporting wheel.

- ø max. cylinders 250 mm
- Measurements: W x D x H (mm): 780 x 770 x 1290



CABO 23 RZ

CARRELLI PER IL TRASPORTO SICURO DI BOMBOLE DI GAS

- ROBUSTA COSTRUZIONE IN ACCIAIO ZINCATO A CALDO
- SUPPORTO PER LE BOMBOLE E CATENA DI SICUREZZA IN ACCIAIO

TROLLEYS FOR SAFELY HANDLING GAS CYLINDERS

- STURDY CONSTRUCTION IN HOT-DIP GALVANISED STEEL
- SUPPORT FOR THE CYLINDERS AND SAFETY STEEL CHAIN

CABO 12 RZ

Carrello in acciaio per 1 bombola, ruote in gomma piena ø 200 mm.

- ø max. bombola 250 mm
- Misure L x P x H (mm): 490 x 460 x 1260

Steel trolley for 1 cylinder, solid rubber wheels ø 200 mm.

- ø max. cylinder 250 mm
- Measurements: W x D x H (mm): 490 x 460 x 1260





PBO 08Z

MODELLO MODEL	Numero bombole Ø 230 mm Number of cylinders Ø 230 mm	Misure esterne L x P x H (mm) External dimensions W x D x H (mm)
PBO 04Z	4	860x650x1115 H
PBO 08Z	8	860x1170x1115 H



PBO 04Z



Dispositivo di chiusura automatica evita l' accidentale apertura della barra e la conseguente caduta delle bombole.

Automatic closing system avoid the accidental overture of the bar

 Marcatura CE
 CE mark

PBO 04Z

Pallet/contenitore realizzato in robusta struttura metallica zincata a caldo per il trasporto e la movimentazione in sicurezza delle bombole. Disponibile in due versioni, capaci di trasportare sino ad 8 bombole del diametro di 230 mm. La movimentazione può avvenire con carrello elevatore a forche o per mezzo di gru. Il pallet infatti è dotato di due occhielli di ancoraggio. MASSIMA SICUREZZA: una staffa di fissaggio e protezione consente di bloccare le bombole e di evitarne la caduta durante il trasporto.

Pallet/container made in a strong steel construction - hot dip galvanized - for the safe transportation and handling of gas cylinders. Available in two versions that allow to transport up to 8 gas cylinders (of 230 mm diam.) with forklift truck or crane.

HIGH SECURITY: thanks to a swivel mounting bar the cylinders are locked and secured from an accidental falling during the transport.



- Cestello zincato a caldo per lo stoccaggio e la custodia di bombole vuote e piene
- Movimentabile con gru tramite appositi ganci di sollevamento o carrello elevatore
- Rampa ribaltabile

- *Hot-galvanized basket for storing and holding empty and full cylinders*
- *Can be handled with crane or fork-lift truck*
- *Collapsible ramp*

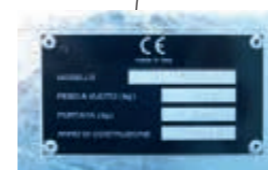
 RAMPA RICHIUDIBILE
 FOLDABLE RAMP

 Marcatura CE
 CE mark

PBO 12Z

VANTAGGI

2 PRODOTTI IN 1:

1 - UN PRATICO CONTENITORE PER LO STOCCAGGIO DELLE BOMBOLE

2 - UN PRATICO PRODOTTO PER LA MOVIMENTAZIONE IN SICUREZZA

BENEFIT

2 PRODUCTS IN 1:

1 - A PRACTICAL STORAGE CONTAINER FOR GAS CYLINDERS

2 - A PRACTICAL DEVICE FOR SAFETY HANDLING

MODELLO MODEL	Numero bombole Ø 230 mm Number of cylinders Ø 230 mm	Misure esterne L x P x H (mm) External dimensions W x D x H (mm)
PBO 12Z	12	1030x805x1225 H

Forniture Industriali

Industrial Supplies

A FONDI APRIBILI, BENNE E CONTENITORI RIBALTABILI
CONTAINERS WITH OPENABLE BOTTOM, DUMP BUCKETS
& TILTING SKIPS CONTAINERS **259**

B CONTENITORI IN LAMIERA
SHEET METAL CONTAINERS **285**

C CONTENITORI IN RETE
MESH CONTAINERS **295**

D CONTENITORI RIPIEGHEVOLI SOVRAPPONIBILI
STACKABLE COLLAPSIBLE CONTAINERS **303**

E PALLETS A MONTANTI LIBERI E PEDANE METALLICHE
METAL PALLETS WITH UPRIGHT POSTS **309**

F ACCESSORI
ACCESSORIES **317**

G CONTENITORE MULTIFUNZIONALE
MULTIFUNCTIONAL CONTAINER **325**

H CASSETTE E CASSETTIERE PORTAMINUTERIA
BOXES & BOX UNITS FOR SMALL ITEMS **326**

INFORMAZIONI UTILI E MODALITÀ D'USO HOW TO USE & USEFUL INFORMATION

PORTATA E VOLUME

Fare sempre riferimento alla relativa marcatura del modello, non eccedere la portata massima consentita. Prestare attenzione al peso specifico del materiale stoccato rispetto al volume per non eccedere la portata massima.

CAPACITY AND VOLUME

Always refer to the marking on the model; do NOT exceed the maximum capacity. Pay attention on the material's specific gravity and its volume to not exceed the maximum capacity.

MOVIMENTAZIONE

La movimentazione dei contenitori deve avvenire sempre 1(uno) per volta. I contenitori sono progettati appositamente per essere inforcati e spostati con transpallet o carrello elevatore; effettuare movimenti con le forche di sollevamento inclinate verso l'operatore. NON sono progettati per essere sollevati dalle orecchie. Per tale attività chiedere al nostro ufficio tecnico.

HANDLING

The containers handling must be done always 1 at a time. The containers are expressly designed for the handling with pallets truck or forklift; all movement should be made with the lifting uprights tilted backward. The containers are NOT designed to be lifting by the structural uprights holes. For vertical lifting asking to our technical office.

CONFORMITÀ

Ove applicabile, i modelli sono stati progettati e realizzati in conformità ai requisiti richiesti dalla norma 2006/42/CE con relativa marcatura.

CONFORMITY

Some models are designed and manufactured in accordance with the requirements of the standards: 2006/42/CE with appropriate marking.

PANNELLI MONITORI

Ogni modello ha in dotazioni specifici pannelli monitori applicati sull'attrezzatura, per richiamare l'attenzione sui pericoli.

WARNING PANELS

Each model features specific warning panels fitted to the equipment, to draw attention on danger.

FONDI APRIBILI, BENNE E CONTENITORI RIBALTABILI

CONTAINERS WITH OPENABLE BOTTOM, DUMP BUCKETS AND TILTING SKIPS CONTAINERS

Gamma di soluzioni e attrezzature completa per la raccolta e la movimentazione in sicurezza in azienda.

Comprehensive range of solutions and equipments for safety collection, handling and transport in the factory.



i PRODOTTI CORREDATI DA
MANUALE D'USO
USER MANUAL INCLUDED



MARCATURA CE
CE MARKING

TUTTI I CONTENITORI A FONDO APRIBILE SONO DISPONIBILI, SU RICHIESTA, ANCHE NELLA VERSIONE IN RETE
ALL CONTAINERS WITH OPENABLE BOTTOM ARE ALSO AVAILABLE IN THE MESH VERSION.

APERTURA STANDARD DI SCARICO
A FONDELLI APERTI MM 440
UNLOADING STANDARD OPENING DIMENSIONS
WITH OPEN BOTTOM MM 440

SU RICHIESTA DISPONIBILI ANCHE CON
APERTURA TOTALE DEI FONDELLI
ON DEMAND ALSO AVAILABLE WITH
TOTAL OPENING

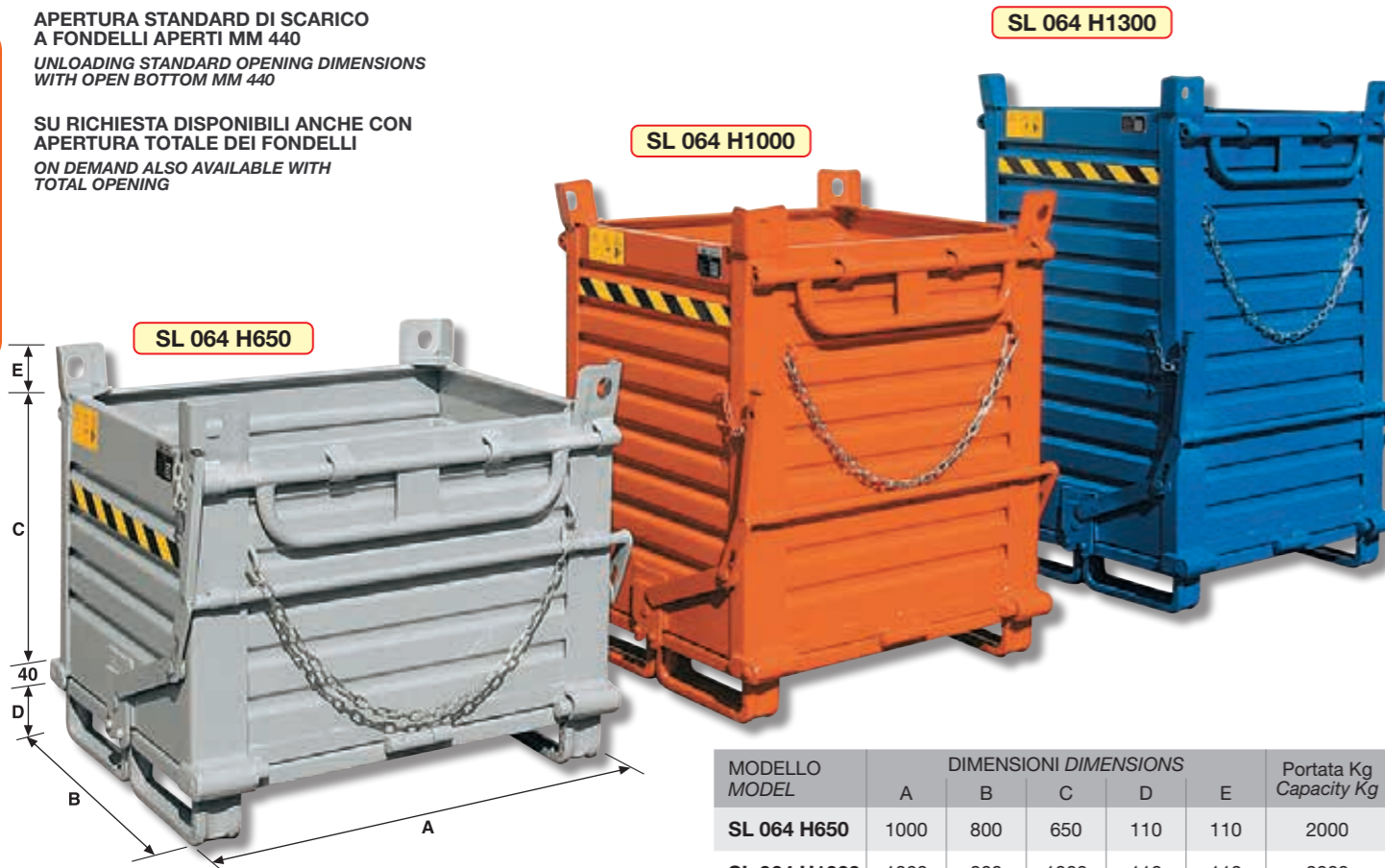

MODELLO MODEL	DIMENSIONI DIMENSIONS					Portata Kg Capacity Kg
	A	B	C	D	E	
SL 064 H650	1000	800	650	110	110	2000
SL 064 H1000	1000	800	1000	110	110	2000
SL 064 H1300	1000	800	1300	110	110	2000



SR 153B

VERSIONE IN RETE
MESH VERSION

APERTURA STANDARD DI SCARICO A FONDELLI APERTI MM 440
UNLOADING STANDARD OPENING DIMENSIONS WITH OPEN BOTTOM MM 440
SU RICHIESTA DISPONIBILI ANCHE CON APERTURA TOTALE DEI FONDELLI
ON DEMAND ALSO AVAILABLE WITH TOTAL OPENING



DISPONIBILI ANCHE NELLA VERSIONE ZINCATO A CALDO
O CON RIVESTIMENTO PARETI INTERNE LISCE

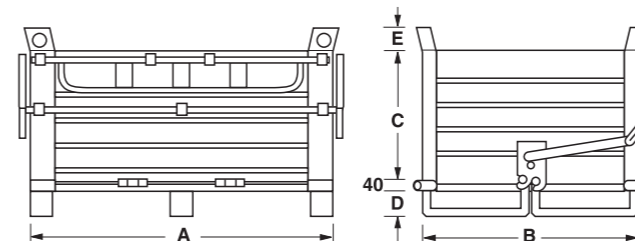

MODELLO MODEL	DIMENSIONI DIMENSIONS					Portata Kg Capacity Kg
	A	B	C	D	E	
SL 153 A	1500	1000	650	110	110	2000
SL 153 B	2000	1000	1000	110	110	2000



Apertura standard max 440 mm Max standard opening 440 mm

NELLE IMMAGINI IN SEQUENZA, ESEMPIO DI CHIUSURA DEL CONTENITORE A FONDO APRIBILE.
AN EXAMPLE OF CLOSING A CONTAINER WITH OPENABLE BOTTOM IS SHOWN IN THE FOLLOWING SEQUENCE OF IMAGES.



SOVRAPPONIBILI
STACKABLE

LA VERSIONE A UN FONDELLO APRIBILE È PARTICOLARMENTE INDICATA PER RACCOGLIERE, CONTENERE E SCARICARE MATERIALI LUNGI O VOLUMINOSI.

THE VERSION WITH SINGLE BOTTOM IS PARTICULARLY SUITABLE FOR THE COLLECTION AND UNLOADING DISCHARGE OF VOLUMINOUS SCRAPS AND MATERIALS.



SL 154 A



SL 154 C

i VERSIONE A UN FONDELLO APRIBILE
VERSION WITH SINGLE OPENABLE BOTTOM

- Ideali per la raccolta, la movimentazione e lo scarico di rifiuti, sfridi e rottami in sicurezza
- Sistema di svuotamento semplice e sicuro mediante leva azionabile dall'operatore (senza scendere dal carrello elevatore)
- Ampia gamma disponibile
- Ideali per ogni tipo d'azienda
- A richiesta: dimensioni personalizzate

- The best solution to facilitate the collection and unloading of waste and scrap, safely
- Simple and safe automatic emptying, lifted by forklift truck, easy unload by the operator using a lever to empty the entire contents without ever getting off the forklift truck.
- Wide range available
- Ideals for all types of business
- On demand: customized dimensions

NELLE IMMAGINI IN SEQUENZA, ESEMPIO DI APERTURA E CHIUSURA AUTOMATICA DEL CONTENITORE ESEGUITA SENZA SCENDERE DAL CARRELLO
AN EXAMPLE OF AUTOMATICALLY OPENING AND CLOSING A CONTAINER IS SHOWN IN THE FOLLOWING SEQUENCE OF IMAGES WITHOUT GETTING OFF THE TRUCK

i PRODOTTI CORREDATI DA MANUALE D'USO
USER MANUAL INCLUDED



MARCATURA CE
CE MARKING

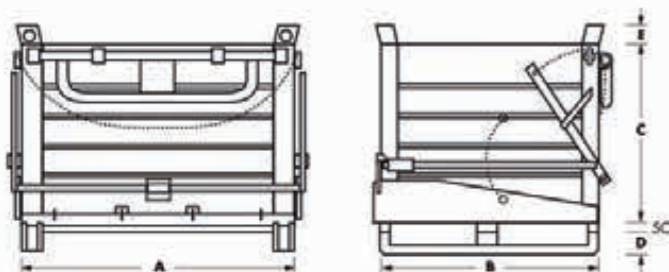

MODELLO MODEL	DIMENSIONI DIMENSIONS					Portata Kg Capacity Kg
	A	B	C	D	E	
SL 154 A	1000	800	650	100	110	1300
SL 154 B	1200	1000	650	100	110	1400
SL 154 C	1500	1000	1000	100	110	1400





Una nuova linea di contenitori a fondo apribile con singolo fondello creata per completare la gamma esistente con una versione capace di offrire diverse configurazioni di prodotto. Il contenitore può essere acquistato nella versione con piedi fissi o su ruote ed eventualmente permettere all'utilizzatore di completare successivamente la dotazione del prodotto.

A new version of containers with single openable bottom designed to complete the existing range and able to provide different product configurations. These containers are available on feet or wheels and also allow users to define the options in a second time.

LA VERSIONE A **UN FONDELLO APRIBILE** È PARTICOLARMENTE INDICATA PER RACCOGLIERE, CONTENERE E SCARICARE MATERIALI LUNGI O VOLUMINOSI.

*THE VERSION WITH **SINGLE BOTTOM** IS PARTICULARLY SUITABLE FOR THE COLLECTION AND UNLOADING DISCHARGE OF VOLUMINOUS SCRAPS AND MATERIALS.*

i PRODOTTI CORREDATI DA MANUALE D'USO
USER MANUAL INCLUDED



MARCATURA CE
CE MARKING

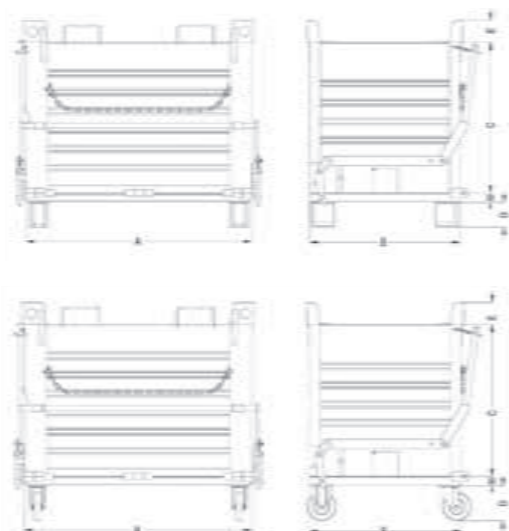

MODELLO MODEL	DIMENSIONI DIMENSIONS					Portata Kg Capacity Kg
	A	B	C	D	E	
SL 150 AP	1200	800	800	130	110	1350
SL 150 BP	1200	1000	800	130	110	1350
SL 150 CP	1500	1000	800	130	110	1350

MODELLO MODEL	DIMENSIONI DIMENSIONS					Portata Kg Capacity Kg
	A	B	C	D	E	
SL 150 AR	1200	800	800	184	110	1350
SL 150 BR	1200	1000	800	184	110	1350
SL 150 CR	1500	1000	800	184	110	1350



SL 150 BP



SL 150 BR

Versione con piedi zincati

Maggiore resistenza alla corrosione, grazie alla particolare curvatura della struttura lo scivolamento del fondello in fase di chiusura risulta agevolato.

Version with galvanized feet

Galvanized reinforced steel feet for an high resistance against corrosion. The particular curved shape of the feet facilitate the closure.

Versione con 2 ruote piroettanti e 2 fisse ad elevata portata.

Realizzate in Superlan, diametro ruote 150 mm, supporto pesante con mozzo a cuscinetto, portata cadauna Kg. 450. Consentono di spostare il contenitore con facilità e di semplificare la chiusura del fondello dopo lo svuotamento.

Version with high capacity wheels, 2 fixed and 2 swivel

Made of Superlan, diameter 150 mm, heavy support with bearing hub load capacity each Kg. 450. For an easy handling and to facilitate the closure of the bottom after discharge operations.

PRINCIPALI CARATTERISTICHE:

- Disponibile nella versione con piedi fissi zincati o ruote di elevata capacità
- Meccanismo di apertura fondello realizzata in lamiera di acciaio zincata per offrire una maggiore resistenza alla corrosione
- Maniglioni di inforcazione fissi che permettono di sollevare il contenitore senza scendere dal carrello elevatore
- A richiesta: dimensioni personalizzate

MAIN FEATURES:

- Available with galvanized steel feet or high capacity wheels
- Galvanized steel mechanism for high corrosion resistant
- Fixed fork jackets to lift the containers without ever getting off the forklift truck
- On demand: customized dimensions

SISTEMA DI BLOCCO PER EVITARE APERTURE ACCIDENTALI SAFETY SYSTEM TO STOP UNEXPECTED RELEASE



Posizione di apertura
The container is unlocked



Posizione di blocco
The container is locked





- La migliore soluzione per la raccolta, la movimentazione e lo scarico di rifiuti, sfridi e rottami in sicurezza
- Sistema di svuotamento semplice e sicuro mediante leva azionabile dall'operatore (senza scendere dal carrello elevatore)
- Maneggevoli e di facile posizionamento di lavoro grazie a 4 ruote di grande diametro (2 fisse - 2 piroettanti) montate su cuscinetti.
- Vasca a tenuta stagna
- Ampia gamma disponibile
- Ideali per ogni tipo d'azienda
- A richiesta: vasca di decantazione e rubinetto a sfera, coperchio rimovibile o incernierato, cilindro idraulico autonomo per un graduale ribaltamento.

- The best solution to facilitate the collection and unloading of waste and scrap, safely
- simple and safe automatic emptying, can be lifted with forklift trucks and can be easily tipped over by the operator using a lever to empty the entire contents without ever getting off the vehicle.
- equipped with watertight tanks, they can be easily moved by hand into the work position thanks to four large diameter wheels (two fixed and two swivel) mounted on bearings.
- Wide range available
- Ideals for all types of business
- On demand: setting tank and ball valve, hinged metal sheet cover, hydraulic cylinder with compensator.

MARCATURA CE
CE MARKING

i È disponibile la gamma completa di colori corrispondenti alle diverse tipologie di rifiuto.
The complete range of colours is available, corresponding to the different types of waste.



DIMENSIONI SCATOLE DI
INFORCAZIONE
FORK JACKETS DETAILS

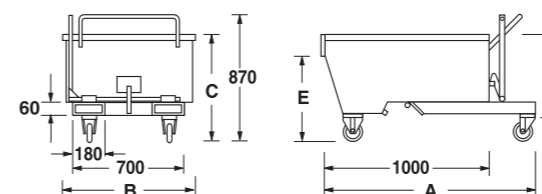
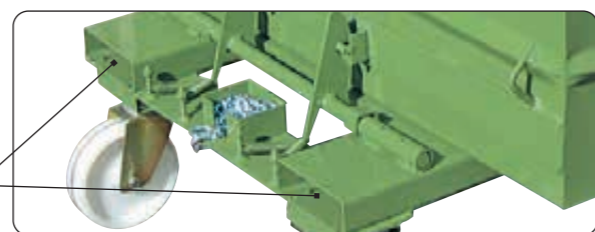
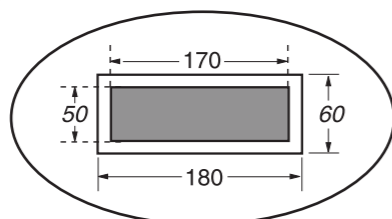

MODELLO MODEL	DIMENSIONI DIMENSIONS					Portata Kg Capacity Kg	Volume litri Volume litre
	A	B	C	D	E		
LT 300	1350	820	650	490	520	600	285

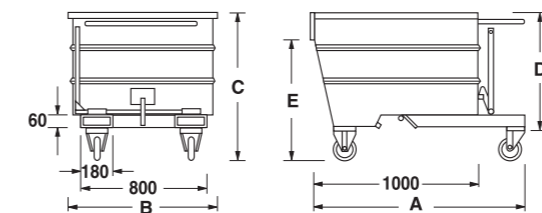

MODELLO MODEL	DIMENSIONI DIMENSIONS					Portata Kg Capacity Kg	Volume litri Volume litre
	A	B	C	D	E		
LT 500	1350	920	910	700	740	1000	490
LT 750	1350	1070	1040	825	800	1040	755

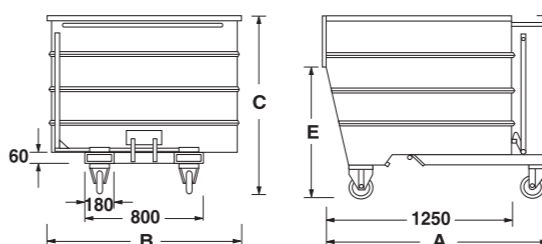

MODELLO MODEL	DIMENSIONI DIMENSIONS					Portata Kg Capacity Kg	Volume litri Volume litre
	A	B	C	D	E		
LT 1000	1550	1070	1210	970	920	1700	1070
LT 1350	1550	1320	1210	970	920	2000	1320
LT 1600	1550	1550	1210	970	920	2000	1610

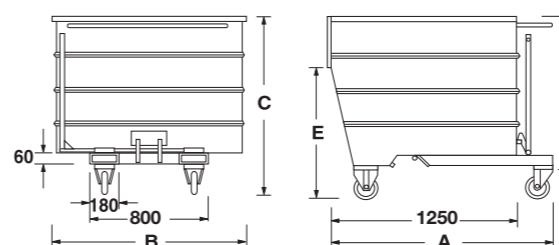

MODELLO MODEL	DIMENSIONI DIMENSIONS					Portata Kg Capacity Kg	Volume litri Volume litre
	A	B	C	D	E		
LT 2000	1550	1950	1210	970	920	2000	2040



I contenitori ribaltabili sono disponibili anche nella versione in rete. Nello specifico, i modelli più grandi, si dimostrano particolarmente indicati per la raccolta, la movimentazione e lo scarico di materiali e rifiuti voluminosi quali cartone, plastica, legno, polistirolo etc.

Tilting skips containers are also available in mesh version. In particular, the larger models, are particularly indicated for collection, handling and tipping of bulky waste like cardboard, plastic, wood, polystyrene etc.

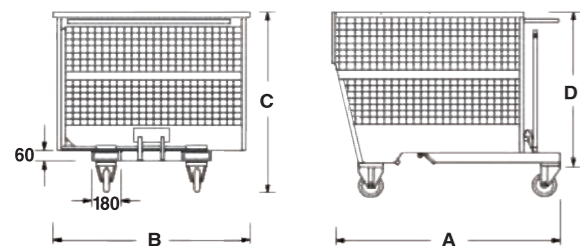

MODELLO MODEL	DIMENSIONI DIMENSIONS				Portata Kg Capacity Kg	Volume litri Volume litre
	A	B	C	D		
LTR 1350	1550	1320	1210	970	2000	1320
LTR 1600	1550	1550	1210	970	2000	1610
LTR 2000	1550	1950	1210	970	2000	2040

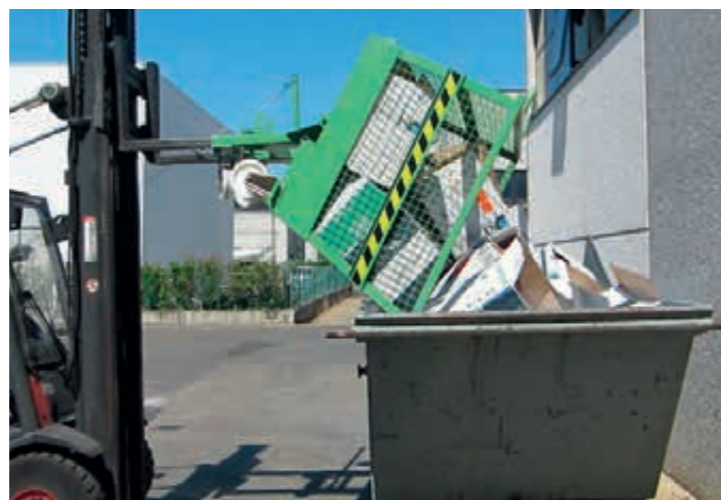

DISPOSITIVO
ANTIRIBALTAMENTO
ROLLOVER PROTECTION

Contenitore portarottami ribaltabile compatto per applicazioni in aree produttive dove gli spazi sono limitati. Il rinforzo frontale è un dispositivo antiribaltamento e di protezione per la parte anteriore.

This new skip compact tilting container is designed for an easy handling into small production area for the safe collection of scraps. Equipped with high capacity wheels. The frontal semicircular reinforcement assure a rollover protection also against accidental frontal damages.



IDEALE PER SPAZI
PRODUTTIVI LIMITATI
SUITABLE FOR SMALL
WORKING AREAS

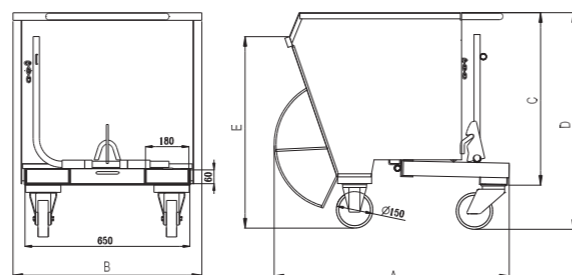

MODELLO MODEL	DIMENSIONI DIMENSIONS					Portata Kg Capacity Kg	Volume litri Volume litre
	A	B	C	D	E		
LT 0280	970	750	700	890	790	600	280

VASCA DI DECANTAZIONE CON GRIGLIA FORI DIAM. 4 mm E RUBINETTO A SFERA PER SEPARARE LE SOSTANZE LIQUIDE DA QUELLE SOLIDE.
 SETTLING TANK WITH GRID HOLES DIAM. 4 mm AND BALL VALVE TO SEPARATE LIQUID AND SOLID SUBSTANCES.

Tutti i contenitori ribaltabili sono provvisti di:

- Manicotto
- Tappo da 1"
- Dado e relativa vite di chiusura M12 su fondo vasca

In qualsiasi momento ed al bisogno sarà quindi possibile in modo semplice ed immediato:

- Svitare il tappo e scaricare accumuli di liquidi
- Applicare il rubinetto a sfera (accessorio ordinabile separatamente)
- Applicare la griglia di decantazione (accessorio ordinabile separatamente)

All tilting containers are provided with:

- Sleeve coupling
- 1" cap
- M12 nut and closure screw on the container base

It is therefore possible at any time and for any reason to:

- Unscrew the cap and release accumulated liquids
- Fit a ball valve (accessory ordered separately)
- Fit a settling grid (accessory ordered separately)



CILINDRO IDRAULICO AUTONOMO PER UN GRADUALE RIBALTAMENTO DEL PORTAROTTAMI. È ANCHE UN RIDUTTORE DI RUMORE NELLA FASE DI APERTURA. DISPONIBILE SU RICHIESTA.

INDEPENDENT HYDRAULIC CYLINDER FOR GRADUALLY TIPPING THE DUMPING CONTAINER. IT IS ALSO A NOISE REDUCER DURING OPENING. AVAILABLE ON REQUEST.

L'installazione dei cilindri non determina un aumento delle dimensioni, essendo montati all'interno dell'ingombro del portarottami. Per i modelli più grandi suggeriamo l'applicazione su entrambi i lati del cilindro idraulico, per garantire un miglior bilanciamento in fase di scarico.

CILINDRO IDRAULICO CON COMPENSATORE INCORPORATO. Si autoregola in base alla portata richiesta.

HYDRAULIC CYLINDER WITH BUILT-IN COMPENSATOR. It regulates itself based on the capacity required.



CILINDRO IDRAULICO CON COMPENSATORE
HYDRAULIC CYLINDER WITH COMPENSATOR

VERSIONE DEL PORTAROTTAMI
CON PIEDI FISSI
DUMPING CONTAINER VERSION
WITH FIXED FEET

CO60 - 380

When the cylinders are installed it does not automatically mean an increase in size because they are actually installed inside the dumper. For largest versions we suggest the application of hydraulic cylinder to ensure a better balance during the tipping phases.

ORECCHIE PER INSERIMENTO
GANCI DI SOLLEVAMENTO
LUGS FOR THE LIFTING HOOKS

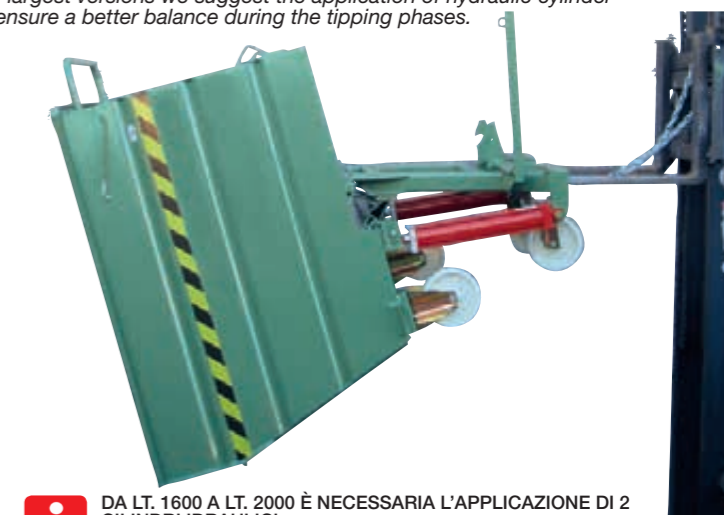

DA LT. 1600 A LT. 2000 È NECESSARIA L'APPLICAZIONE DI 2 CILINDRI IDRAULICI
 FROM LT. 1600 TO 2000 HYDRAULIC CYLINDER WITH BUILT-IN COMPENSATOR IS REQUIRED



**PORTA ROTTAMI PARI SOPRA,
SENZA BOCCA RIBASSATA**
**TILTING SKIP CONTAINER WITH ALL THE SIDES
WITH THE SAME HEIGHT**

COPERCHIO IN LAMIERA ZINCATA INCERNIERATO SDOPPIABILE A METÀ'
HINGED GALVANIZED SHEET METAL LID

A richiesta per l'intera linea di contenitori portarottami ribaltabili pratico coperchio a copertura del contenitore e dei materiali in esso contenuti per preservarli da sporco e intemperie. Disponibili nella versione zincata o verniciata incernierati al contenitore e sdoppiabili a metà. Questa soluzione consente di svuotare il contenuto senza rimuovere il coperchio. La pratica maniglia di presa ne consente inoltre l'apertura facilitata.

On request and for the whole range of our skips dumping containers a practical lid available in galvanized sheet metal or painted. This solution allows to protect the content against weathering and dirty. Given that the lid is hinged is possible to empty the skip without remove it. Practical handle facilitate the lid removal.



COPERCHIO IN LAMIERA VERNICIATA INCERNIERATO SDOPPIABILE A METÀ
CENTRALLY SPLIT HINGED METAL SHEET COVER.



COPERCHIO ASPORTABILE IN LAMIERA CON DUE MANIGLIE
REMOVABLE SHEET METAL LID WITH TWO HANDLES



i A RICHIESTA TUTTI I CONTENITORI PORTAROTTAMI POSSONO ESSERE REALIZZATI IN ACCIAIO INOX O ZINCATI A CALDO
 ON REQUEST ALL THE DUMPING CONTAINERS CAN BE MADE IN STAINLESS STEEL OR GALVANISED

PORTA ROTTAMI PARI SOPRA, SENZA BOCCA RIBASSATA
**TILTING SKIP CONTAINER WITH ALL THE SIDES
WITH THE SAME HEIGHT**

CO0750Z



RIVESTIMENTO INTERNO IN POLIETILENE
INNER POLYETHYLENE COATING



- Ideali per industria chimica, farmaceutica e alimentare
- La saldatura dei pannelli in polietilene posti a rivestimento del contenitore viene effettuata da personale qualificato. Al fine di garantire la tenuta stagna del rivestimento ogni saldatura viene testata con apparecchio di riscontro elettrico
- Facili da pulire
- Il polietilene garantisce anche l'abbattimento del rumore dovuto dalla caduta del materiale all'interno
- Il rivestimento può essere applicato su tutta la gamma di contenitori ribaltabili

- Suitable for chemical, pharmaceutical and food industries.
- The welding procedure of the polyethylene panels for the covering of our containers is carried out by qualified personnel. To ensure the watertight integrity of the inner coating the welding is tested by electrical device
- Easy to clean
- Polyethylene provides noise reduction
- Polyethylene coating is available for all our skips containers

In caso di movimentazione e raccolta di materiali contaminati o contenenti sostanze potenzialmente aggressive o acide è possibile, su richiesta, l'applicazione di un rivestimento interno in polietilene dello spessore di 5 mm capace di offrire una maggiore resistenza alla corrosione.

In case of handling and collection of contaminated materials or cans containing aggressive or acid substances is possible, on request, to apply an inner coating of 5 mm panels made of polyethylene that provide resistant against corrosion.



RIVESTIMENTO INTERNO IN GOMMA ANTI-RUMORE
"NOISE STOP" INNER RUBBER COVERING

Alcune attività industriali prevedono lo scarico e la raccolta di materiali pesanti la cui caduta all'interno del contenitore causa rumori spesso molto forti.

Al fine di attenuare questo problema e di offrire all'operatore nelle vicinanze un migliore comfort acustico è possibile applicare internamente un rivestimento in gomma ad elevato spessore di mm 15 debitamente fissato con viti in acciaio e dado autobloccante.

Some industrial activities include the removal and collection of heavy materials which fall within the container due to noise often very strong.

To mitigate this problem and give the operator around a better acoustic comfort inside you can apply a rubber coating with high thickness of 15 mm secured with steel screws.

- Ideali per industria e metalmeccanica, lavorazioni di carpenteria in generale
- Rivestimento interno in gomma nero, spessore mm 15 fissata con viti e dado autobloccante
- Possibilità di soluzioni personalizzate ed applicazione su tutti i nostri modelli di benne ribaltabili
- Bordo di fissaggio superiore esterno in lamiera d'acciaio zincata

- Suitable for metal working activities and heavy industry.
- Inner black rubber covering thickness 15 mm fixed with screws and self locking nut
- tailor made solutions and covering available for the whole range of our dumping containers
- Perimetral galvanized steel bars to fix the rubber covering

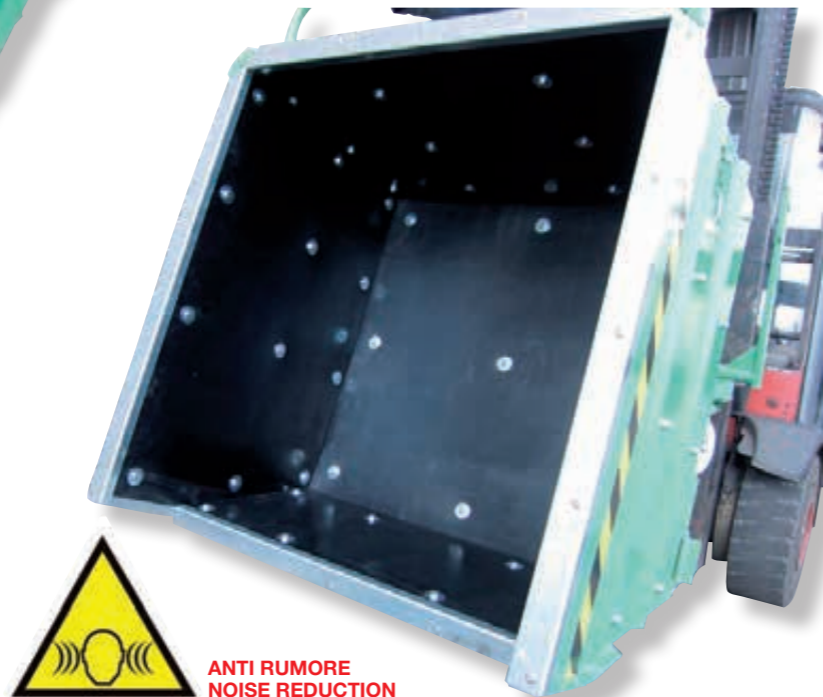
ANTI RUMORE
NOISE REDUCTION

A RICHIESTA SI COSTRUISCONO DI
QUALSIASI DIMENSIONE
THEY CAN BE MADE OF ANY
SIZE ON REQUEST

DISPOSITIVO DI SGANCIO AUTOMATICO A RICHIESTA APPLICABILE SULLE CAPACITÀ DA LT. 300 E LT. 500
AUTOMATIC TIPPING-RELEASE MECHANISM AVAILABLE ON REQUEST FOR LT. 300 E LT. 500 CAPACITY

Questo tipo di meccanismo consente all'operatore di azionare il ribaltamento del contenitore senza effettuare azioni particolari.

1) Sollevare la benna e posizionare il meccanismo sopra il bordo esterno del cassone di raccolta.

2) Abbassare la benna in modo tale da effettuare la pressione necessaria per azionare il meccanismo di rilascio che genera il ribaltamento.

A practical solution for your tilting skips containers.

1) Lift the bucket and place the mechanism above the outer edge of the waste container.

2) Lower the bucket so as to perform the necessary pressure to operate the release mechanism that generates the tipping.



SOLUZIONI PERSONALIZZATE
TAILOR-MADE SOLUTIONS

TUTTI I PORTA ROTTAMI POSSONO ESSERE DOTATI DI SPONDE
FISSE AGGIUNTIVE IN RETE PER LA MOVIMENTAZIONE DI
MATERIALI VOLUMINOSI.

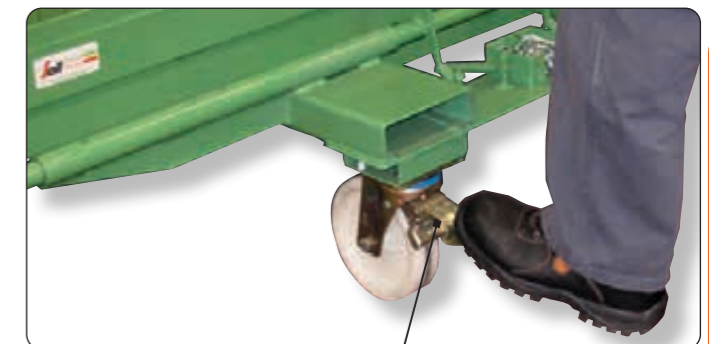
TILTING SKIPS CONTAINERS ARE ALSO AVAILABLE, ON REQUEST,
WITH ADDITIONAL MESH SIDES FOR A BETTER HANDLING OF
BULKY MATERIALS

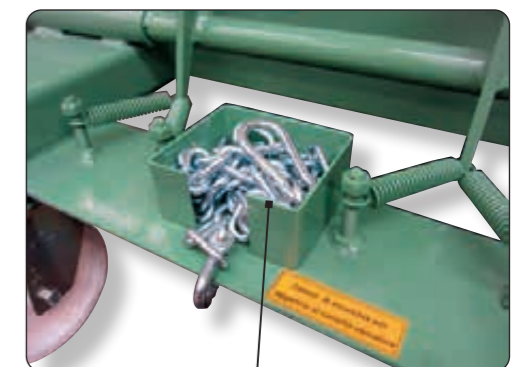

A RICHIESTA: FRENO DI BLOCCAGGIO RUOTA
PER UNA MIGLIORE STABILITÀ IN FASE DI
STAZIONAMENTO
ON REQUEST: BRAKE SYSTEM FOR A BETTER STABILITY IN
WORK POSITION



VASCHETTA METALLICA PER ALLOGGIAMENTO
CATENA DI SICUREZZA
SAFETY CHAIN CONTAINMENT METAL BOX

RIBALTABILI SIA DA TERRA CHE IN SOLLEVAMENTO CON CARRELLO ELEVATORE
DUMPING EITHER FROM THE GROUND OR WHEN RAISED WITH A FORKLIFT TRUCK



LT 0450



LT 0460

LT 0450

LT 0470

RIBALTABILI SIA DA TERRA CHE IN SOLLEVAMENTO CON CARRELLO ELEVATORE
DUMPING EITHER FROM THE GROUND OR WHEN RAISED WITH A FORKLIFT TRUCK

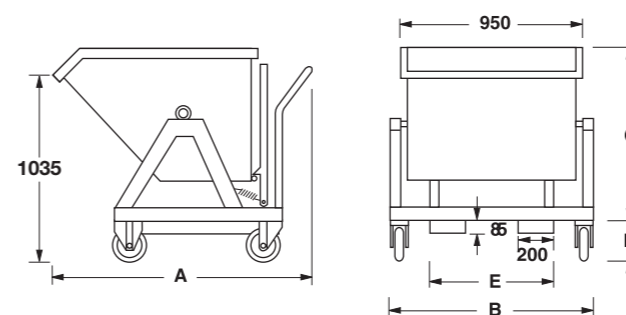

MODELLO MODEL	DIMENSIONI DIMENSIONS					Portata Kg Capacity Kg	Volume litri Volume litre
	A	B	C	D	E		
LT 0450	1190	1070	935	210	620	1000	400

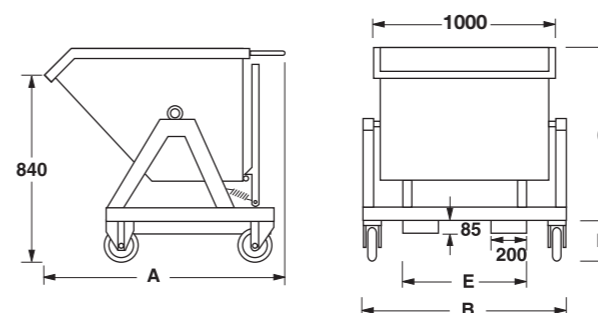

MODELLO MODEL	DIMENSIONI DIMENSIONS					Portata Kg Capacity Kg	Volume litri Volume litre
	A	B	C	D	E		
LT 0460	1175	1120	830	210	680	1000	438

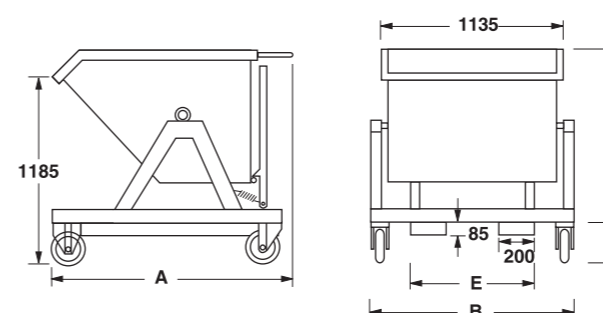

MODELLO MODEL	DIMENSIONI DIMENSIONS					Portata Kg Capacity Kg	Volume litri Volume litre
	A	B	C	D	E		
LT 0470	1205	1260	1075	210	815	1000	675



COPERCHIO ASPORTABILE IN LAMIERA CON DUE MANIGLIE.
 REMOVABLE SHEET METAL LID WITH TWO HANDLES.



LT 0450



COPERCHIO INCERNIERATO SDOPPIABILE A METÀ
 HINGED SPLIT LID



LT 0470



Questo accessorio consente di proteggere il contenuto e allo stesso tempo di effettuare lo svuotamento senza rimuovere il coperchio grazie al sistema di blocco dello stesso (vedi foto)

This accessory allows you to protect your goods and at the same time to unload the container without removing the cover thanks to the block system (see photo)



TAPPI ANTIVIBRANTI IN GOMMA PER ATTUTTIRE L'URTO IN FASE DI RIBALTAMENTO
 RUBBER VIBRATION CAPS TO DEADEN KNOCKS DURING THE TILTING

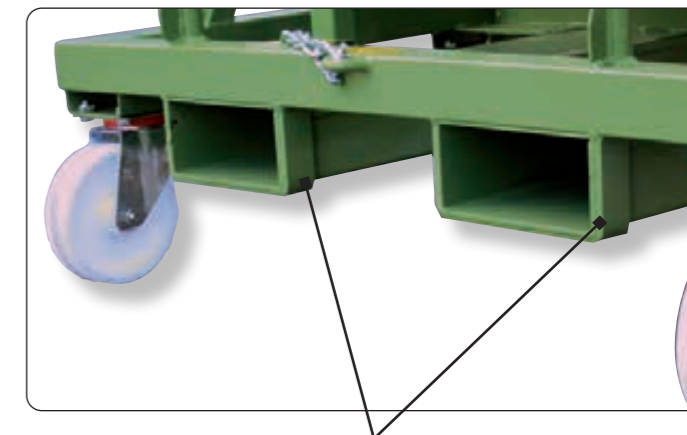

SCATOLE D'INFORCAZIONE CON COLLARE DI RINFORZO
 FORK JACKETS WITH REINFORCED COLLAR



VR



VASCA DI DECANTAZIONE CON GRIGLIA FORI DIAM. 4 MM E RUBINETTO A SFERA PER SEPARARE LE SOSTANZE LIQUIDE DA QUELLE SOLIDE.

SETTING TANK WITH GRID HOLES DIAM. 4 MM AND BALL VALVE TO SEPARATE LIQUID AND SOLID SUBSTANCES.



IDEALE IN CASO DI NEVE
SUITABLE IN CASE OF SNOW



BENNA RIBALTABILE IN LAMIERA DUMP BUCKET IN SHEET METAL

- IDONEA PER MERCI SFUSE DI TUTTI I TIPI
- STRUTTURA PARTICOLARMENTE ROBUSTA
- ESTREMAMENTE MANEGGEVOLE
- CATENA DI SICUREZZA ANTISLITTAMENTO
- AZIONAMENTO DI RIBALTAMENTO A MEZZO FUNE
- DISPOSITIVO DI SICUREZZA CONTRO RIBALTAMENTI ACCIDENTALI
- SUITABLE FOR LOOSE GOODS OF ALL TYPES
- ESPECIALLY ROBUST STRUCTURE
- EXTREMELY HANDY
- NON-SLIP SAFETY CHAIN
- DUMPING OPERATION BY MEANS OF ROPE
- SAFETY DEVICE AGAINST ACCIDENTAL DUMPING



IDONEA PER MERCI SFUSE DI TUTTI I TIPI
SUITABLE FOR LOOSE GOODS OF ALL TYPES

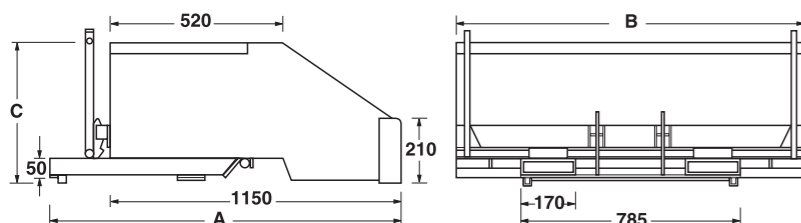

MODELLO MODEL	DIMENSIONI DIMENSIONS			Portata Kg Capacity Kg
	A	B	C	
SL 164 R	1420	1270	570	1000



PRATICI, LEGGERI E DI FACILE GESTIONE MANUALE
PRACTICALS, LIGHT-WEIGHT AND EASY TO HANDLING



new



NUOVA VERSIONE SPECIFICA
PER INDUSTRIE ALIMENTARI,
IDONEA PER IL TRASPORTO
DI PRODOTTI ALIMENTARI
NEW VERSION
SPECIFICALLY FOR THE
FOOD INDUSTRY, SUITABLE
FOR TRANSPORTING
FOODSTUFFS

POLYRIB 1000 FOOD



POLYRIB 1000

PRINCIPALI CARATTERISTICHE

- Benna ribaltabile in polietilene ecologico ad alta densità ideale per il trasporto di particolari tipologie di sfidi e rottami
- Contenitore a tenuta stagna
- Dotata di dispositivo di sgancio e ribaltamento con corda per effettuare le operazioni di scarico senza lasciare il posto guida del carrello elevatore
- Equipaggiata con due ammortizzatori a gas e dispositivo in metallo meccanico di fine corsa per garantire un ribaltamento controllato e graduale che previene eventuali danneggiamenti della benna durante le fasi di svuotamento
- Robusta, maneggevole e leggera
- Scatole d'inforsazione e base di supporto benna in lamiera d'acciaio per garantire la massima resistenza
- Disponibile anche nella versione senza dispositivo di ribaltamento per essere impiegato come pratico contenitore su ruote a spinta
- Dotata di 2 ruote fisse e 2 girevoli con freno
- Prodotto di facile pulizia

MAIN FEATURES

- Skip tilting container made in high density polyethylene suitable for the transport of particular types of waste and scrap
- Watertight
- Equipped with a release and tilting mechanism with rope that ensure the unloading process without leaving the forklift truck
- Fitted with two gas-charged shock and a steel "end-stop" mechanism to ensure a controlled and gradual tilting to prevent damages to the bucket during the emptying phases
- Sturdy construction and easy to handle
- Forklift jackets and bucket support base made of sheet steel metal for high resistance
- Also available without tilting device to be used as a handy container on wheels
- Equipped with 2 fixed castors & 2 swivel with brakes
- Fast cleaning

MODELLO MODEL	VOLUME VOLUME	MISURE ESTERNE EXTERNAL DIMENSIONS	ALTEZZA HEIGHT	ALTEZZA BORDO DI SCARICO UNLOADING SIDE HEIGHT	Portata Kg Capacity Kg
POLYRIB 1000	1000 LT	1190 x 1650 MM	1075 MM	955 MM	1000
POLYRIB 1000 FOOD	1000 LT	1190 x 1650 MM	1075 MM	955 MM	1000



- Contenitori ideali per la raccolta e lo smaltimento rapido di tutti i rifiuti.
- Lo svuotamento si effettua tramite rovesciamento con carrelli elevatori a forche rotanti.
- Sono dotati di coperchio e ruote (2 fisse e 2 piroettanti con freno).
- Containers that are ideal for quickly collecting and disposing of all waste.
- Emptying is done by tipping with the rotating forklift trucks.
- They have a lid and wheels (2 fixed and 2 castors with brake).

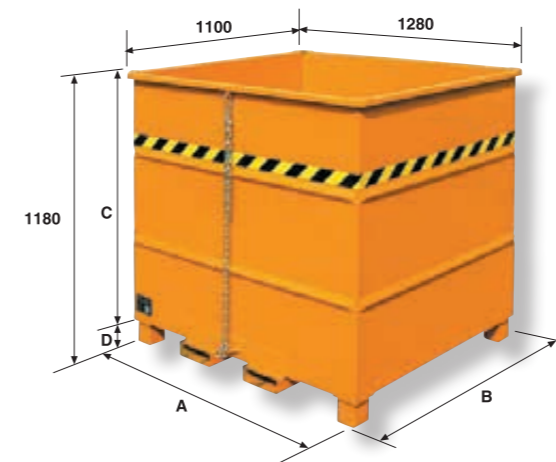

CON PIEDI, ACCATASTABILI
WITH FEET, STACKABLE

CONTENITORI RIBALTABILI CON
CARRELLO ELEVATORE A FORCHE ROTANTI
DUMPING CONTAINERS
WITH ROTATING FORKLIFT TRUCK

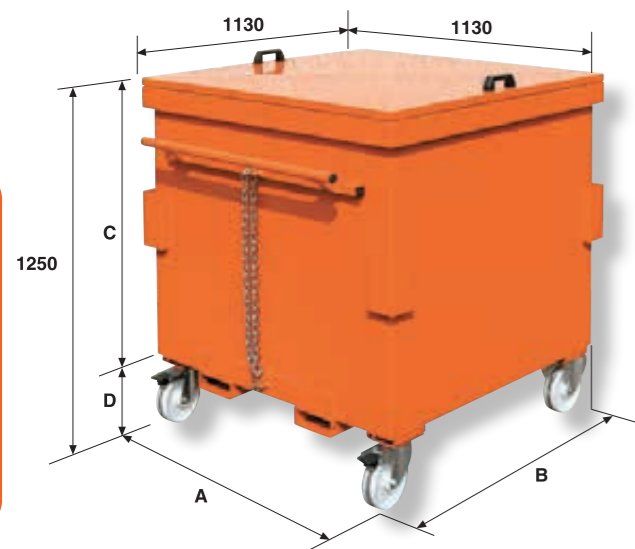

TOLTO IL
COPERCHIO,
QUESTO VIENE
SISTEMATO
LATERALMENTE
NELL'APPOSITA
SEDE.

WHEN THE LID IS
TAKEN OFF IT IS
SLOTTED INTO PLACE
ON THE SIDE.

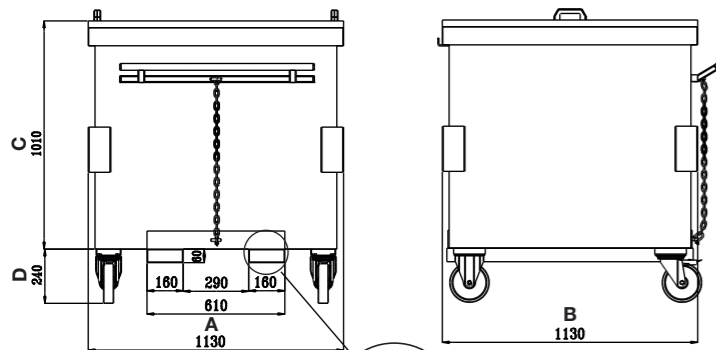

PARTICOLARE E DIMENSIONI
SCATOLE DI INFORCAZIONE
FORK JACKETS DETAILS

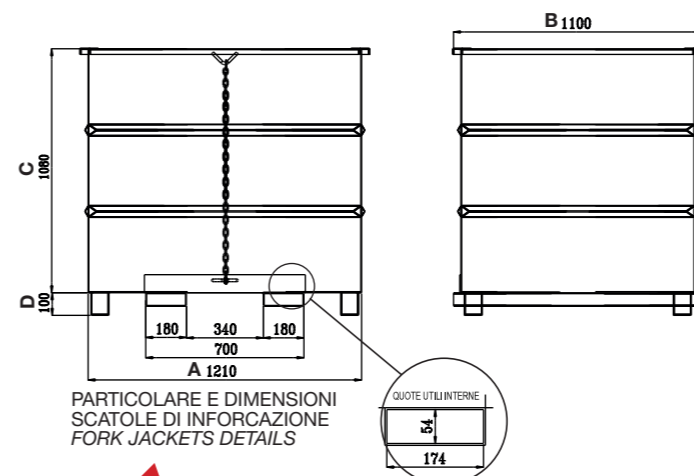
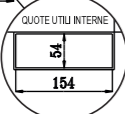

PARTICOLARE E DIMENSIONI
SCATOLE DI INFORCAZIONE
FORK JACKETS DETAILS



new

DISPONIBILE NUOVA VERSIONE CON
RUOTE MOD. SL165PCR
NEW MODEL WITH WHEELS AVAILABLE
CODE SL165PCR

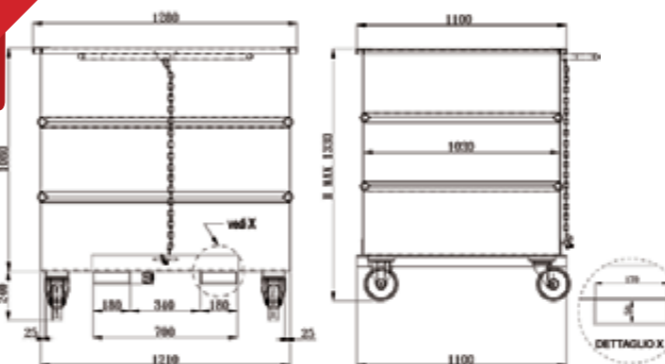

MODELLO MODEL	DIMENSIONI DIMENSIONS				Portata Kg Capacity Kg	Volume litri Volume litre
	A	B	C	D		
SL 167 CR	1130	1130	1010	240	1500	1145

MODELLO MODEL	DIMENSIONI DIMENSIONS				Portata Kg Capacity Kg	Volume litri Volume litre
	A	B	C	D		
SL165P	1210	1100	1080	100	1500	1350
SL165PCR	1210	1100	1330	240	1500	1350



Sistema modulare componibile per la raccolta, la movimentazione e lo scarico di merci, prodotti finiti, sfridi e rifiuti vari. Questa soluzione consente al cliente di aggiungere i moduli che servono in base alle proprie esigenze operative.

I VANTAGGI DEL SISTEMA:

- 1 Un prodotto, più applicazioni: CONTENITORE - SISTEMA DI TRASPORTO - DEPOSITO DI STOCCAGGIO - RACCOLTA DIFFERENZIATA - SISTEMA DI SUPPORTO ALLE LINEE DI PRODUZIONE etc.
- 2 Maneggevole e qualitativamente affidabile: grazie alla solida costruzione in acciaio ed alle ruote ad alta portata (2 fisse - 2 girevoli) si muove agevolmente nei percorsi dedicati ai carrelli elevatori, accompagnando le manovre con precisione senza creare disallineamenti del convoglio.
- 3 Colori personalizzabili a richiesta secondo cartella RAL o su progetto specifico cliente (eventualmente in base al colore identificativo del rifiuto) anche con etichettatura dedicata.

Modular system for the handling, collection and storage of various goods and scraps. With this solution it is possible for the user simply add the necessary additional modules accordingly to operating requirements.

PRODUCT'S PLUS:

- 1 One product, multiple applications: CONTAINER - TRANSPORT SYSTEM - STORAGE DEPOSIT - WASTE COLLECTION - USEFUL SUPPORT FOR PRODUCTION LINES
- 2 Easy to handle and high quality level: thanks to the strong steel construction and to the high capacity wheels (2 fixed - 2 swivel) it moves easily into business areas, manageable and precise follow the forklift truck without any kind of problems.
- 3 On demand, customizable colors (according to the kind of waste) - Dedicated labelling also available on request.

RUOTE DIAMETRO 175 mm, MOZZO IN GHISA,
FASCIA IN POLIURETANO
WHEEL DIAMETER 175 mm, IRON CAST HUB
POLYURETHANE CONSTRUCTION



In fase di parcheggio il gancio di connessione viene fermato da una catena di sicurezza che ne impedisce il ribaltamento accidentale.

When the train is in the park position the hook connection is stopped by a safety chain that prevents accidental tipping.



Un pratico e sicuro sistema di connessione ripieghevole in fase di sosta, consente un aggancio facile e agevole.

A practical and safe foldable connection system in case of stationary, allows a smooth and easy linking.



I contenitori si agganciano l'uno all'altro creando un vero e proprio convoglio itinerante di raccolta capace di soddisfare le più importanti esigenze di movimentazione all'interno dell'azienda.

Containers are hooked together to provide a real "collection train" able to satisfy the most important needs within the business areas.

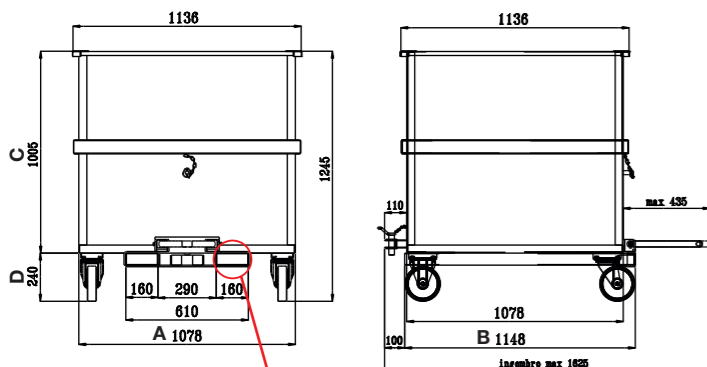

PARTICOLARE E DIMENSIONI SCATOLE DI INFORCAZIONE
FORK JACKETS DETAILS

MODELLO MODEL	DIMENSIONI DIMENSIONS				Portata Kg Capacity Kg	Volume litri Volume litre
	A	B	C	D		
ECO TRS	1078	1148	1005	240	1500	1160

ECO-TRANSPORTER è un vero e proprio tender di supporto funzionale e versatile ideale per razionalizzare le attività in azienda.

I contenitori, utilizzati come raccolta rifiuti, possono essere collocati in prossimità dei reparti e raccolti con un solo viaggio dal personale incaricato con un significativo risparmio di tempo!

Ogni contenitore è dotato di scatole di inforcazione appositamente create per lo svuotamento attraverso un carrello elevatore equipaggiato di forche rotanti. Questo sistema permette quindi di ottimizzare i tempi di raccolta e movimentazione delle merci e dei materiali.

ECO-TRANSPORTER is functional and versatile, suitable for streamlining the activities during daily operations.

The containers, which are used in particular for waste collection management, can be placed in proximity of production departments and collected with a single trip by internal staff with a relevant time saver!

Each container is equipped with fork jackets specially designed for unloading by a forklift truck equipped with rotating fork system. This solution therefore allows to optimize collection time and goods handling.



PER LO SVUOTAMENTO È NECESSARIO UN CARRELLO ELEVATORE EQUIPAGGIATO DI UN SISTEMA A FORCHE ROTANTI
UNLOADING OPERATIONS REQUIRES A FORKLIFT TRUCK EQUIPPED WITH A ROTATING FORKLIFT SYSTEM



MODELLO MODEL	DIMENSIONI DIMENSIONS				Portata Kg Capacity Kg	Volume litri Volume litre
	A	B	C	D		
ECO TRS	1078	1148	1005	240	1500	1160



LA MIGLIORE SOLUZIONE PER LA RACCOLTA DI GRANDI QUANTITÀ DI MATERIALI
THE BEST SOLUTION FOR THE COLLECTION OF LARGE QUANTITIES OF MATERIALS

INFORMAZIONI UTILI E MODALITÀ D'USO HOW TO USE & USEFUL INFORMATION

PORTATA E VOLUME

Fare sempre riferimento alla relativa marcatura del modello, non eccedere la portata massima consentita. Prestare attenzione al peso specifico del materiale stoccato rispetto al volume per non eccedere la portata massima.

CAPACITY AND VOLUME

Always refer to the marking on the model; do NOT exceed the maximum capacity. Pay attention on the material's specific gravity and its volume to not exceed the maximum capacity.

MOVIMENTAZIONE

La movimentazione dei contenitori deve avvenire sempre 1(uno) per volta. I contenitori sono progettati appositamente per essere inforcati e spostati con transpallet o carrello elevatore; effettuare movimenti con le forche di sollevamento inclinate verso l'operatore. NON sono progettati per essere sollevati dalle orecchie. Per tale attività chiedere al nostro ufficio tecnico.

HANDLING

The containers handling must be done always 1 at a time. The containers are expressly designed for the handling with pallets truck or forklift; all movement should be made with the lifting uprights tilted backward. The containers are NOT designed to be lifting by the structural uprights holes. For vertical lifting asking to our technical office.

SOVRAPPONIBILITÀ

Tutti i modelli posso essere sovrapposti. Il numero di contenitori sovrapponibili a pieno carico è 1+3. Sovrapporre i contenitori dal più pesante al più leggero partendo da terra.

STACKABILITY

Every models are stackable. The numbers of how many full containers you can place on is 1+3. Overlap the containers from heaviest to lightest starting to the ground.

CONTENITORI IN LAMIERA SHEET METAL CONTAINERS

Gamma completa di contenitori in lamiera affidabili e sicuri, i contenitori Sall in lamiera permettono di gestire nel modo più razionale la movimentazione e lo stoccaggio di grandi volumi di merci. Sono disponibili in numerosi modelli, anche a tenuta stagna, con differenti conformazioni e dimensioni per soddisfare qualsiasi esigenza.

Comprehensive range of sheet metal containers, reliable and safe, with the sall sheet metal containers we can control the handling and storing of great volumes of goods in a more rational manner. Numerous models are available, also watertight, in different shapes and sizes to meet all requirements.





MODELLO MODEL	DIMENSIONI DIMENSIONS					PORTATA kg CAPACITY kg
	A	B	C	D	E	
SL 1-8	655	335	230	100	50	400

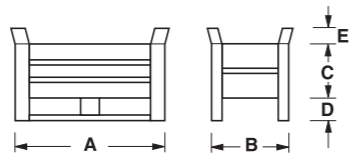

i PORTASCHIEDE SALDATO
APERTURA SUL LATO
WELDED CARD HOLDER
OPEN AT THE SIDE



SLITTA LATO LUNGO
SKID LONG SIDE

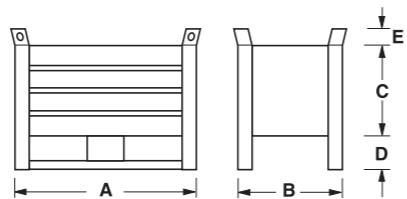

ACCESSORI
ACCESSORIES

Vedi pag.
See page
318

MODELLO MODEL	DIMENSIONI DIMENSIONS					PORTATA kg CAPACITY kg
	A	B	C	D	E	
SL 1-4	800	460	400	150	65	800

SLITTA LATO LUNGO
SKID LONG SIDE

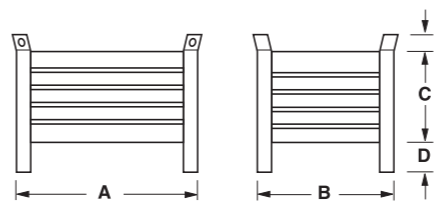

MODELLO MODEL	DIMENSIONI DIMENSIONS					PORTATA kg CAPACITY kg
	A	B	C	D	E	
SL 090	800	500	500	130	65	600
SL 010	800	600	410	130	65	600
SL 009	800	600	500	130	65	600



PIEDE SCATOLATO
BOXED FOOT

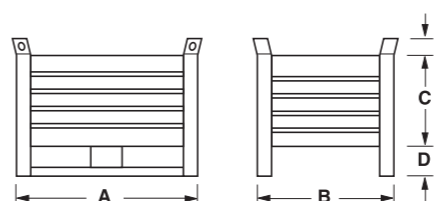

MODELLO MODEL	DIMENSIONI DIMENSIONS					PORTATA kg CAPACITY kg
	A	B	C	D	E	
SL 014	800	500	500	130	65	800
SL 015	800	600	410	130	65	800
SL 016	800	600	500	130	65	800



SLITTA LATO LUNGO
SKID LONG SIDE



PORTA IN LAMIERA
SHEET-METAL DOOR

PIEDE SCATOLATO
BOXED FOOT

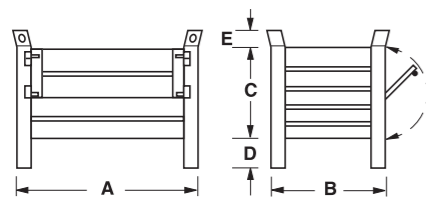

MODELLO MODEL	DIMENSIONI DIMENSIONS					PORTATA kg CAPACITY kg
	A	B	C	D	E	
SL 012	800	500	500	130	65	600



PORTA IN RETE
MESH DOOR

PIEDE SCATOLATO
BOXED FOOT

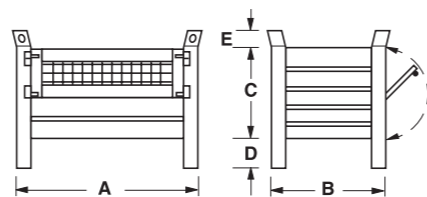

MODELLO MODEL	DIMENSIONI DIMENSIONS					PORTATA kg CAPACITY kg
	A	B	C	D	E	
SL 013	800	500	500	130	65	600

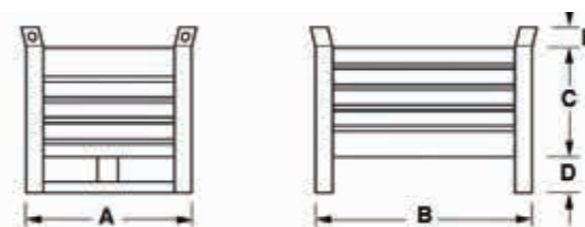

MODELLO MODEL	DIMENSIONI DIMENSIONS					PORTATA kg CAPACITY kg
	A	B	C	D	E	
SL 082	700	650	450	150	65	700
SL 091	800	500	500	130	65	700
SL 092	800	600	410	130	65	700
SL 093	800	600	500	130	65	700



PIANO INTERNO INCLINATO
TILTED INTERNAL SURFACE

PIEDE SCATOLATO
BOXED FOOT

TRAMOGGIA CON PORTA A GHILOTTINA
HOPPER WITH GUILLOTINE GATE

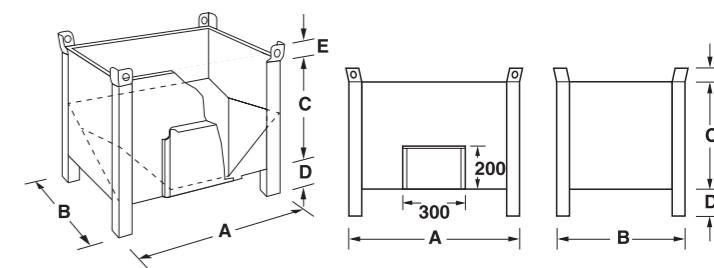

MODELLO MODEL	DIMENSIONI DIMENSIONS					PORTATA kg CAPACITY kg
	A	B	C	D	E	
SL 097	800	600	500	130	65	700



PIEDE SCATOLATO
BOXED FOOT

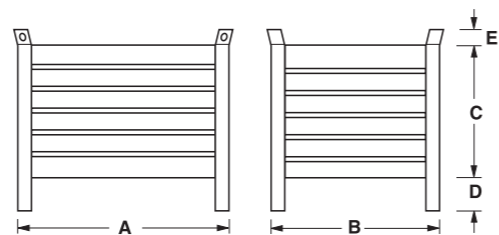

MODELLO MODEL	DIMENSIONI DIMENSIONS					PORTATA kg CAPACITY kg
	A	B	C	D	E	
SL 008	1000	800	410	130	65	800
SL 005	1000	800	500	130	65	800
SL 001	1000	800	650	130	65	800
SL 076	1200	800	650	130	65	800



PORTA IN RETE
MESH DOOR

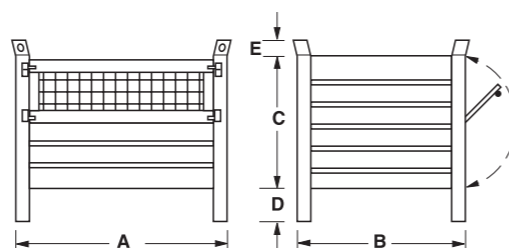

MODELLO MODEL	DIMENSIONI DIMENSIONS					PORTATA kg CAPACITY kg
	A	B	C	D	E	
SL 007	1000	800	500	130	65	800
SL 002	1000	800	650	130	65	800
SL 077	1200	800	650	130	65	800

PORTASCHEDI
RIMOVIBILE
REMOVABLE CARD
HOLDER



Vedi pag.
See page
318



PORTA IN LAMIERA
SHEET-METAL DOOR

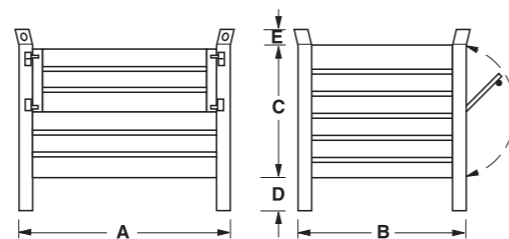

MODELLO MODEL	DIMENSIONI DIMENSIONS					PORTATA kg CAPACITY kg
	A	B	C	D	E	
SL 006	1000	800	500	130	65	800
SL 003	1000	800	650	130	65	800
SL 055	1000	800	800	130	65	800
SL 078	1200	800	650	130	65	800
SL 057	1200	800	800	130	65	800

PIEDE SCATOLATO
BOXED FOOT



SLITTA LATO LUNGO
SKID LONG SIDE

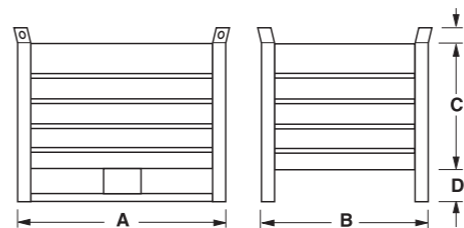

MODELLO MODEL	DIMENSIONI DIMENSIONS					PORTATA kg CAPACITY kg
	A	B	C	D	E	
SL 021	1000	800	500	130	65	1000
SL 025	1000	800	650	130	65	1000
SL 027	1200	800	650	130	65	1000
SL 079	1200	1000	650	130	65	1000
SL 079T	1200	1000	800	130	65	1000



PORTA IN RETE
MESH DOOR

SLITTA LATO LUNGO
SKID LONG SIDE

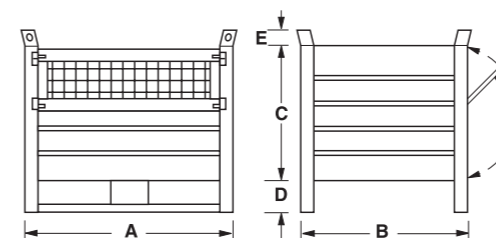

MODELLO MODEL	DIMENSIONI DIMENSIONS					PORTATA kg CAPACITY kg
	A	B	C	D	E	
SL 019	1000	800	500	130	65	1000
SL 023	1000	800	650	130	65	1000
SL 029	1200	800	650	130	65	1000
SL 080	1200	1000	650	130	65	1000
SL 080T	1200	1000	800	130	65	1000
SL 080H	1200	1000	1000	130	65	1000



PORTA IN LAMIERA
SHEET-METAL DOOR

SLITTA LATO LUNGO
SKID LONG SIDE

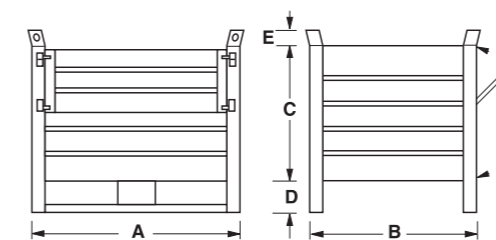

MODELLO MODEL	DIMENSIONI DIMENSIONS					PORTATA kg CAPACITY kg
	A	B	C	D	E	
SL 020	1000	800	500	130	65	1000
SL 024	1000	800	650	130	65	1000
SL 059	1000	800	800	130	65	1000
SL 028	1200	800	650	130	65	1000
SL 067	1200	800	800	130	65	1000
SL 081	1200	1000	650	130	65	1000
SL 168	1200	1000	800	130	65	1000
SL 168H	1200	1000	1000	130	65	1000



SLITTA LATO LUNGO
SKID LONG SIDE

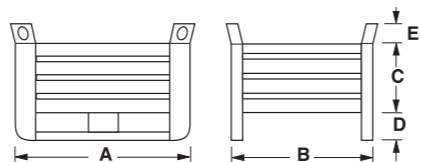

MODELLO MODEL	DIMENSIONI DIMENSIONS					PORTATA kg CAPACITY kg
	A	B	C	D	E	
SL 033 M	1000	800	400	150	110	1500
SL 033 P	1000	800	400	150	110	2000
SL 085 M	1200	800	400	150	110	1500
SL 085 P	1200	800	400	150	110	2000



SLITTA LATO LUNGO
SKID LONG SIDE

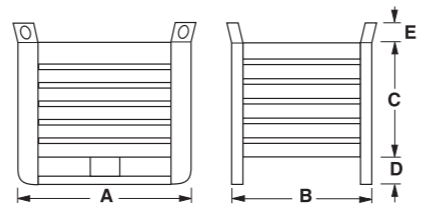

MODELLO MODEL	DIMENSIONI DIMENSIONS					PORTATA kg CAPACITY kg
	A	B	C	D	E	
SL 086	1000	800	520	150	110	1500
SL 086L	1200	800	520	150	110	1500
SL 032 M	1000	800	650	150	110	1500
SL 032 P	1000	800	650	150	110	2000
SL 031 M	1200	800	650	150	110	1500
SL 031 P	1200	800	650	150	110	2000
SL 087	1200	1000	650	150	110	1500



SLITTA LATO CORTO
SKID SHORT SIDE

PORTA SUL LATO LUNGO
DOOR ON LONG SIDE

MODELLO MODEL	DIMENSIONI DIMENSIONS					PORTATA kg CAPACITY kg
	A	B	C	D	E	
SL 198	1000	800	650	150	110	1500
SL 199	1200	800	650	150	110	1500



PORTA SUL LATO CORTO
DOOR ON SHORT SIDE

MODELLO MODEL	DIMENSIONI DIMENSIONS					PORTATA kg CAPACITY kg
	A	B	C	D	E	
SL 098	1000	800	650	150	110	1500
SL 099	1200	800	650	150	110	1500

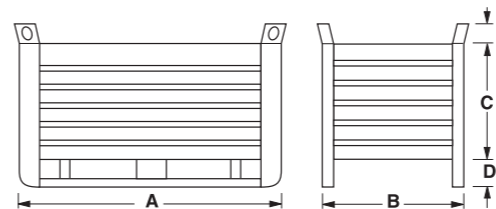

MODELLO MODEL	DIMENSIONI DIMENSIONS					PORTATA kg CAPACITY kg
	A	B	C	D	E	
SL 030 M	1500	800	650	150	110	1500
SL 030 P	1500	800	650	150	110	2000
SL 089 M	1500	1000	650	150	110	1500
SL 089 P	1500	1000	650	150	110	2000



SLITTA LATO LUNGO
SKID LONG SIDE

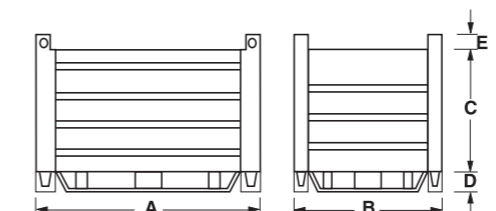

MODELLO MODEL	DIMENSIONI DIMENSIONS					PORTATA kg CAPACITY kg
	A	B	C	D	E	
SL 407 M	1100	725	600	100	80	1500
SL 407 P	1100	725	600	100	80	2000
SL 406 M	1450	1100	600	100	80	1500
SL 406 P	1450	1100	600	100	80	2000



SLITTA IN PIATTO SUI 4 LATI
FLAT STEEL SKID ON 4 SIDES



COPERCHIO INCERNIERATO
HINGED LID

MODELLO MODEL	DIMENSIONI DIMENSIONS					PORTATA kg CAPACITY kg
	A	B	C	D	E	
SL 9283	2000	1000	1000	130	65	1000

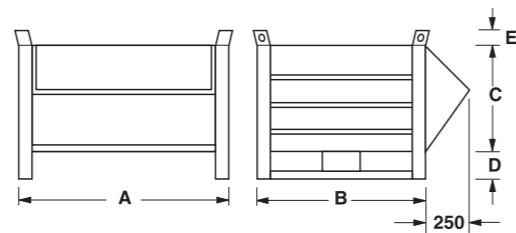

SLITTA LATO LUNGO
SKID LONG SIDE

 SLITTA LATO CORTO
 SKID ON SHORT SIDE AVAILABLE

MODELLO MODEL	DIMENSIONI DIMENSIONS					PORTATA kg CAPACITY kg
	A	B	C	D	E	
SL 018	1000	800	500	130	65	1000
SL 083	1000	800	650	130	65	1000
SL 084	1200	800	650	130	65	1000

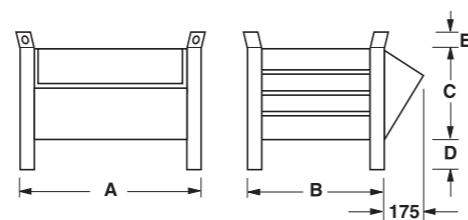
 PIEDE SCATOLATO
 BOXED FOOT

MODELLO MODEL	DIMENSIONI DIMENSIONS					PORTATA kg CAPACITY kg
	A	B	C	D	E	
SL 011	800	600	410	130	65	600

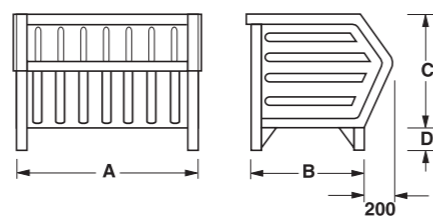
 PIEDE SCATOLATO TRIANGOLARE
 TRIANGULAR BOXED FOOT

MODELLO MODEL	DIMENSIONI DIMENSIONS				PORTATA kg CAPACITY kg
	A	B	C	D	
SL 130	800	500	500	100	1000

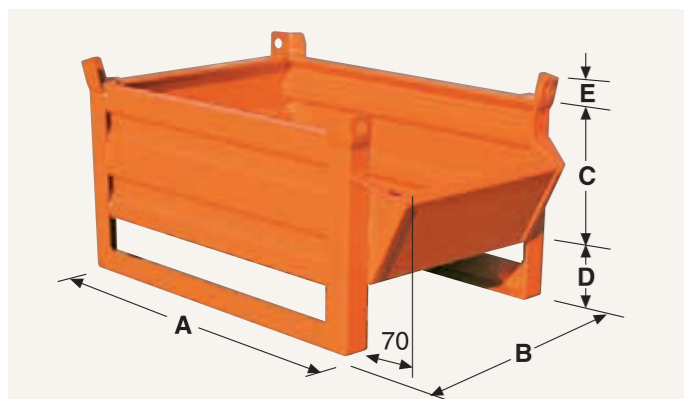

MODELLO MODEL	DIMENSIONI DIMENSIONS					PORTATA kg CAPACITY kg
	A	B	C	D	E	
SL 201	630	450	230	100	40	500

LINEA DI VERNICIATURA AUTOMATIZZATA
AUTOMATIC PAINTING SYSTEM

L'ELEVATO STANDARD QUALITATIVO DELLA VERNICIATURA SALL È GARANTITO DA UN CICLO PRODUTTIVO COMPLETAMENTE AUTOMATIZZATO.

Le fasi salienti della verniciatura sono:

- sgrassatura acida e sgocciolamento
- fosfatazione ai sali di ferro pesanti
- risciacqui intermedi
- asciugatura a 160°
- applicazione elettrostatica automatica di polveri con recupero totale della polvere erogata
- polimerizzazione per 30' a 190°
- controllo totale visivo e controllo a campione dell'aderenza

THE HIGH QUALITY OF SALL PAINTING IS ENSURED BY A PRODUCTION CYCLE COMPLETELY AUTOMATED

The most important phases are:

- acid degreasing and draining
- phosphating with heavy iron salts
- intermediate rinsing
- drying at 160°
- automatic electrostatic application of powder with total recovery of the powder delivered
- polymerization for 30 min. at 190° C
- total visual check and samples test of bonding



INFORMAZIONI UTILI E MODALITÀ D'USO HOW TO USE & USEFUL INFORMATION

PORTATA E VOLUME

Fare sempre riferimento alla relativa marcatura del modello, non eccedere la portata massima consentita. Prestare attenzione al peso specifico del materiale stoccato rispetto al volume per non eccedere la portata massima.

CAPACITY AND VOLUME

Always refer to the marking on the model; do NOT exceed the maximum capacity. Pay attention on the material's specific gravity and its volume to not exceed the maximum capacity.

MOVIMENTAZIONE

La movimentazione dei contenitori deve avvenire sempre 1(uno) per volta. I contenitori sono progettati appositamente per essere inforcati e spostati con transpallet o carrello elevatore; effettuare movimenti con le forche di sollevamento inclinate verso l'operatore. NON sono progettati per essere sollevati dalle orecchie. Per tale attività chiedere al nostro ufficio tecnico.

HANDLING

The containers handling must be done always 1 at a time. The containers are expressly designed for the handling with pallets truck or forklift; all movement should be made with the lifting uprights tilted backward. The containers are NOT designed to be lifting by the structural uprights holes. For vertical lifting asking to our technical office.

SOVRAPPONIBILITÀ

Tutti i modelli posso essere sovrapposti. Il numero di contenitori sovrapponibili a pieno carico è 1+3. Sovrapporre i contenitori dal più pesante al più leggero partendo da terra.

STACKABILITY

Every models are stackable. The numbers of how many full containers you can place on is 1+3. Overlap the containers from heaviest to lightest starting to the ground.

CONTENITORI IN RETE MESH CONTAINERS

Gamma completa di contenitori in rete adatti per la movimentazione e lo stoccaggio di svariati tipi di merce, i contenitori Sall in rete risultano particolarmente utili nei casi in cui i prodotti contenuti debbano essere ben visibili. Ogni articolo è disponibile in differenti misure per venire incontro alle diverse necessità.

Comprehensive range of mesh containers suitable for handling and storing different types of goods, the Sall mesh containers are particularly useful when the contents must be easily visible. Each container is available in different sizes to meet the different requirements.





MODELLO MODEL	A	B	C	D	E	PORTATA kg CAPACITY kg
SR 046	800	500	500	130	65	500
SR 101	800	600	400	130	65	500
SR 100	800	600	500	130	65	500



SLITTA LATO CORTO
SKID SHORT SIDE



SLITTA LATO CORTO
SKID SHORT SIDE

PARETE 3/4
SIDE 3/4



PIEDE SCATOLATO
BOXED FOOT

PORTA SUL LATO LUNGO
DOOR ON LONG SIDE

MODELLO MODEL	A	B	C	D	E	PORTATA kg CAPACITY kg
SRP 046	800	500	500	130	65	500
SRP 100	800	600	500	130	65	500

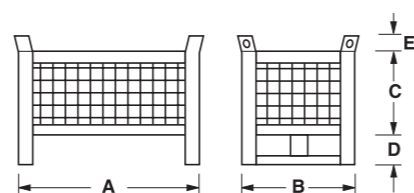

MODELLO MODEL	A	B	C	D	E	PORTATA kg CAPACITY kg
SR 102	800	500	500	130	65	700
SR 104	800	600	400	130	65	700
SR 103	800	600	500	130	65	700



SCRITTE STAMPATE IN RILIEVO
WORDING PRINTED IN RELIEF

Vedi pag.
See page
319

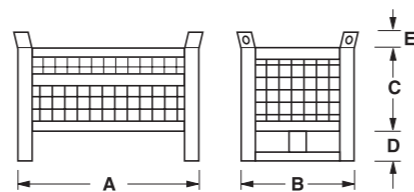

MODELLO MODEL	A	B	C	D	E	PORTATA kg CAPACITY kg
SR 105	800	500	500	130	65	700
SR 107	800	600	400	130	65	700
SR 106	800	600	500	130	65	700

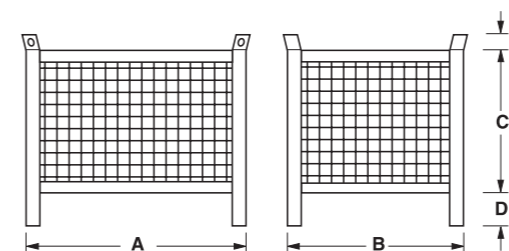

MODELLO MODEL	A	B	C	D	E	PORTATA kg CAPACITY kg
SR 035	1000	800	650	130	65	800
SR 108	1200	800	650	130	65	800
SR 109	1200	1000	650	130	65	800
SR 110	1500	800	650	130	65	800
SR 040	1500	1000	650	130	65	800



PIEDE SCATOLATO
BOXED FOOT

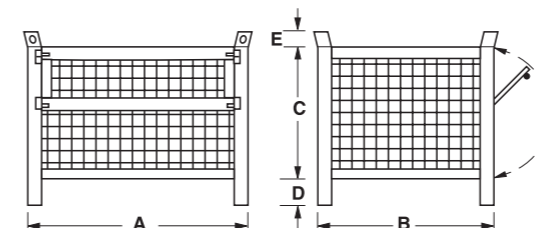

MODELLO MODEL	A	B	C	D	E	PORTATA kg CAPACITY kg
SR 034	1000	800	600	130	65	800
SR 111	1000	800	650	130	65	800
SR 036	1000	800	800	130	65	800
SR 112	1200	800	650	130	65	800
SR 113	1200	800	800	130	65	800



PORTA SUL LATO LUNGO
DOOR ON LONG SIDE

PIEDE SCATOLATO
BOXED FOOT

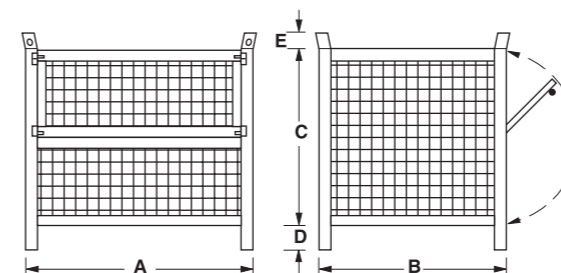

MODELLO MODEL	A	B	C	D	E	PORTATA kg CAPACITY kg
SR 119	1200	1000	650	130	65	800
SR 120	1200	1000	800	130	65	800
SR 037	1200	1000	930	130	65	800
SR 121	1200	1000	1000	130	65	800



PORTA SUL LATO LUNGO
DOOR ON LONG SIDE

PIEDE SCATOLATO
BOXED FOOT

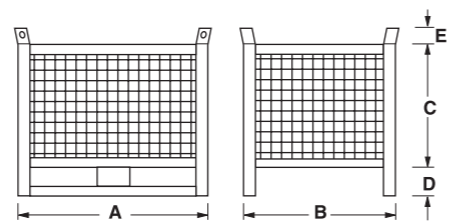
SLITTA LATO LUNGO
SKID LONG SIDEPORTA SUL LATO LUNGO
DOOR ON LONG SIDESLITTA LATO LUNGO
SKID LONG SIDEPORTA SUL LATO CORTO
DOOR ON SHORT SIDEPORTA SUL LATO LUNGO
DOOR ON LONG SIDESLITTA LATO LUNGO
SKID LONG SIDE

MODELLO MODEL	DIMENSIONI DIMENSIONS					PORTATA kg CAPACITY kg
	A	B	C	D	E	
SR 172	1000	800	400	130	65	1000
SR 173	1000	800	500	130	65	1000
SR 038	1000	800	650	130	65	1000
SR 174	1200	800	400	130	65	1000
SR 175	1200	800	500	130	65	1000
SR 114	1200	800	650	130	65	1000
SR 115	1200	1000	650	130	65	1000
SR 116	1500	800	650	130	65	1000
SR 117	1500	1000	650	130	65	1000

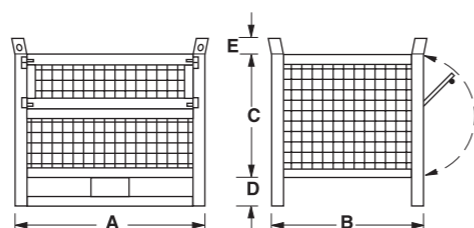

MODELLO MODEL	DIMENSIONI DIMENSIONS					PORTATA kg CAPACITY kg
	A	B	C	D	E	
SR 039	1000	800	650	130	65	1000
SR 041	1000	800	800	130	65	1000
SR 042	1200	800	650	130	65	1000
SR 043	1200	800	800	130	65	1000
SR 176	1200	1000	800	130	65	1000
SR 176H	1200	1000	1000	130	65	1000
SR 177	1500	800	650	130	65	1000
SR 118	1500	1000	650	130	65	1000
SR 178	1500	1000	800	130	65	1000

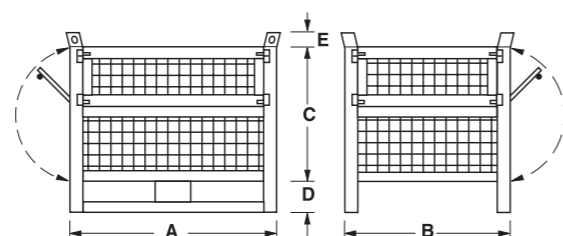

MODELLO MODEL	DIMENSIONI DIMENSIONS					PORTATA kg CAPACITY kg
	A	B	C	D	E	
SR 131	1000	800	650	130	65	1000
SR 132	1200	800	650	130	65	1000
SR 133	1200	1000	650	130	65	1000



SU RICHIESTA DISPONIBILE
CON PARETI IN LAMIERA
AVAILABLE ON REQUEST WITH
SIDES IN SHEET METAL



MODELLO MODEL	DIMENSIONI DIMENSIONS				PORTATA kg CAPACITY kg
	A	B	C	D	
SR 047 CR	1000	800	600	240	800
SR 128 CR	1200	800	600	240	800
SR 129 CR	1500	800	600	240	800

Telaio con ruote per movimentazione contenitori
Frame on wheels to move the containers

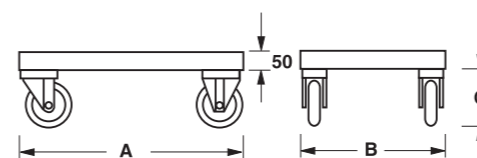

MODELLO MODEL	DIMENSIONI DIMENSIONS			PORTATA kg CAPACITY kg
	A	B	C	
ST 134	830	530	240	800
ST 135	830	630	240	800
ST 136	1030	830	240	800
ST 137	1230	830	240	800
ST 138	1230	1030	240	800



A RICHIESTA LE RUOTE SONO DISPONIBILI:
• DI DIVERSO DIAMETRO
• IN GOMMA, POLIURETANO, NYLON E ALTRI MATERIALI

ON DEMAND, WHEELS ARE AVAILABLE IN:
• DIFFERENT DIAMETER
• RUBBER, POLYURETHANE, NYLON AND OTHER MATERIALS





SLITTA LATO LUNGO
SKID LONG SIDE

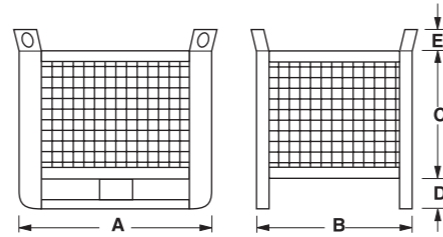

MODELLO MODEL	DIMENSIONI DIMENSIONS					PORTATA kg CAPACITY kg
	A	B	C	D	E	
SR 045	1000	800	650	150	110	1500
SR 122	1200	800	650	150	110	1500
SR 123	1200	1000	650	150	110	1500



PORTA SUL LATO LUNGO
DOOR ON LONG SIDE

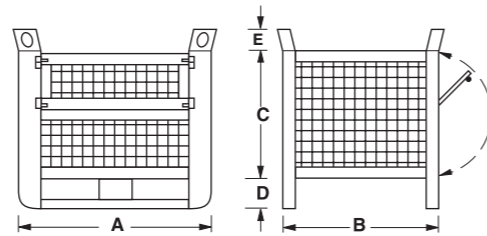

MODELLO MODEL	DIMENSIONI DIMENSIONS					PORTATA kg CAPACITY kg
	A	B	C	D	E	
SR 044	1000	800	650	150	110	1500
SR 124	1200	800	650	150	110	1500
SR 125	1200	1000	650	150	110	1500

SLITTA LATO LUNGO
SKID LONG SIDE



SLITTA LATO LUNGO
SKID LONG SIDE

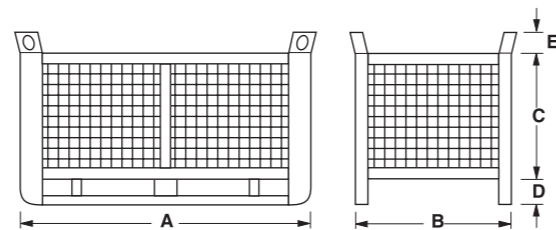

MODELLO MODEL	DIMENSIONI DIMENSIONS					PORTATA kg CAPACITY kg
	A	B	C	D	E	
SR 126	1500	800	650	150	110	1500
SR 127	1500	1000	650	150	110	1500

CONTENITORE SOVRAPPONIBILE AL GITTERBOX
CONTAINER STACKABLE ON GITTERBOX



MODELLO MODEL	DIMENSIONI DIMENSIONS				PORTATA kg CAPACITY kg
	A	B	C	D	
SR 12815	1225	820	830	100	1000

PORTASCHEDI REMOVIBILI
REMOVABLE CARD HOLDERS

PCLI/220140Z



CON LINGUETTA DI FISSAGGIO DA PIEGARE
WITH FIXING TAB, TO BEND

SCRITTE STAMPATE IN RILIEVO
WORDING PRINTED IN RELIEF



i PER TUTTI I
CONTENITORI
IN RETE
FOR ALL MESH
CONTAINERS

Vedi pag.
See page
318-319

INFORMAZIONI UTILI E MODALITÀ D'USO HOW TO USE & USEFUL INFORMATION

PORTATA E VOLUME

Fare sempre riferimento alla relativa marcatura del modello, non eccedere la portata massima consentita. Prestare attenzione al peso specifico del materiale stoccato rispetto al volume per non eccedere la portata massima.

CAPACITY AND VOLUME

Always refer to the marking on the model; do NOT exceed the maximum capacity. Pay attention on the material's specific gravity and its volume to not exceed the maximum capacity.

MOVIMENTAZIONE

La movimentazione dei contenitori deve avvenire sempre 1(uno) per volta. I contenitori sono progettati appositamente per essere inforcati e spostati con transpallet o carrello elevatore; effettuare movimenti con le forche di sollevamento inclinate verso l'operatore. NON sono progettati per essere sollevati dalle orecchie. Per tale attività chiedere al nostro ufficio tecnico.

HANDLING

The containers handling must be done always 1 at a time. The containers are expressly designed for the handling with pallets truck or forklift; all movement should be made with the lifting uprights tilted backward. The containers are NOT designed to be lifting by the structural uprights holes. For vertical lifting asking to our technical office.

SOVRAPPONIBILITÀ

Tutti i modelli possono essere sovrapposti. Il numero di contenitori sovrapponibili a pieno carico è 1+2. Quando sono ripiegati si può sovrapporre quanti contenitori si voglia. Sovrapporre i contenitori dal più pesante al più leggero partendo da terra.

STACKABILITY

Every models are stackable. The numbers of how many full containers you can place on is 1+2. When folded it possible overlap any numbers of containers. Overlap the containers from heaviest to lightest starting to the ground.

CONTENITORI RIPIEGHEVOLI SOVRAPPONIBILI

STACKABLE FOLDING CONTAINERS

Vasta gamma di contenitori ripieghevoli disponibili in diversi modelli e formati. I contenitori ripieghevoli Sall sono particolarmente apprezzati per la loro eccezionale praticità. In posizione chiusa, impilati uno sull'altro, occupano infatti uno spazio veramente minimo.

A wide range of folding containers available in different models and sizes, the Sall folding containers are highly appreciated for their exceptional practicality. When closed, stacked one on top of the other, they actually take up very little room.



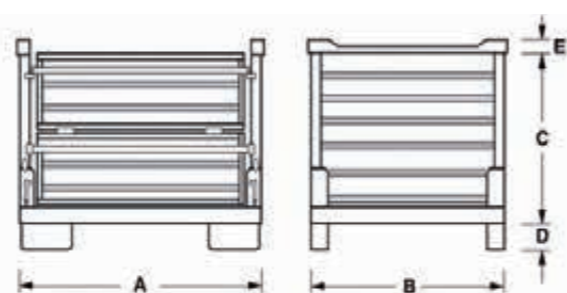
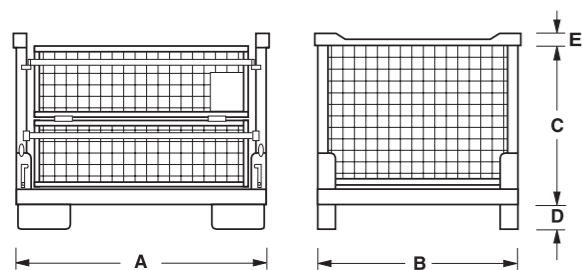

MODELLO MODEL	DIMENSIONI DIMENSIONS					PORTATA kg CAPACITY kg
	A	B	C	D	E	
SR 159	1000	800	620	100	45	1000
SR 160	1200	800	620	100	45	1000
SR 161	1200	1000	820	100	45	1000
SR 162	1500	1000	970	100	45	1000

MODELLO MODEL	DIMENSIONI DIMENSIONS					PORTATA kg CAPACITY kg
	A	B	C	D	E	
SL 159	1000	800	620	100	45	1000
SL 160	1200	800	620	100	45	1000
SL 161	1200	1000	820	100	45	1000
SL 162	1500	1000	970	100	45	1000

i DIMENSIONI PER L'ACCATAMENTO VALIDE PER TUTTI I 4 MODELLI
 STACKING DIMENSIONS APPLICABLE FOR ALL 4 MODELS

PARETI IN RETE - FONDO IN LAMIERA
 SIDES IN MESH - BOTTOM IN SHEET METAL

IL MASSIMO DELLA PRATICITÀ CON IL MINIMO INGOMBRO NELLE FASI DI APERTURA E CHIUSURA

Completamente ripiegato su se stesso ha un'altezza pari ad 1/3 del contenitore aperto, consentendo di ottimizzare gli spazi in fase di magazzino e trasporto.

MAXIMUM PRACTICALITY WITH MINIMUM BULK IN THE CLOSED POSITION

fully collapsed it has a height of 1/3 of an open container, making it possible to optimize space in storage and handling.



MODELLO MODEL	DIMENSIONI DIMENSIONS					PORTATA kg CAPACITY kg
	A	B	C	D	E	
SLC 400	1200	800	410	120	65	1000
SLC 800	1200	800	795	120	65	1000



SISTEMA D'APERTURA FACILITATO
 EASILY OPENING SYSTEM



COPERCHIO CHIUDIBILE CON LUCCHETTO (LUCCHETTO ESCLUSO)
 LID FITTED WITH PADLOCKING FACILITY (PADLOCKING NOT INCLUDED)

- Contenitore ripieghevole in lamiera con coperchio asportabile e lucchettabile (lucchetto escluso)
- Ideale per il trasporto e lo stoccaggio delle merci e dei prodotti in sicurezza.
- Grande ottimizzazione nei costi di trasporto e di stoccaggio quando ripiegato
- Sistema di chiusura ed apertura pratico e funzionale (vedi sequenza)
- Maniglie di presa posizionate sui lati lunghi per una migliore apertura e chiusura del contenitore
- Accatatabili da aperti e da chiusi
- Disponibili in due dimensioni

- Strong foldable steel container with removable lid fitted with padlocking facility, padlock not included
- The right solution to handling and stowing goods/products safely
- Save transport costs and stowage space when folded
- Easily opening and closing system (see sequence)
- Handles located on the long sides for an easy opening and closing
- Stackable when open and close
- Available in two dimensions



i MASSIMA SICUREZZA E PRATICITÀ
 HIGHLY SECURITY AND PRACTICAL



CHIUSURA IN 5 SEMPLICI MOSSE
 CLOSING IN FIVE EASY STEPS



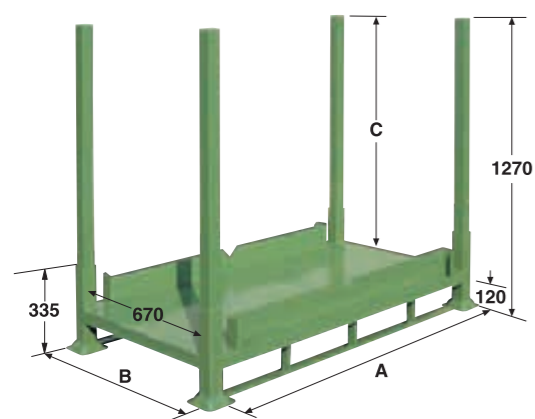

Pallet particolarmente versatile, i montanti sono facilmente sfilabili a mano dalla loro sede, una volta tolti e posizionati negli appositi alloggi consentono di ottimizzare gli spazi in fase di magazzinaggio e trasporto.

A really flexible pallet: the uprights can be pulled out of their housing easily by hand, once removed and positioned in their housings, spaces can be optimized when storing and transporting.

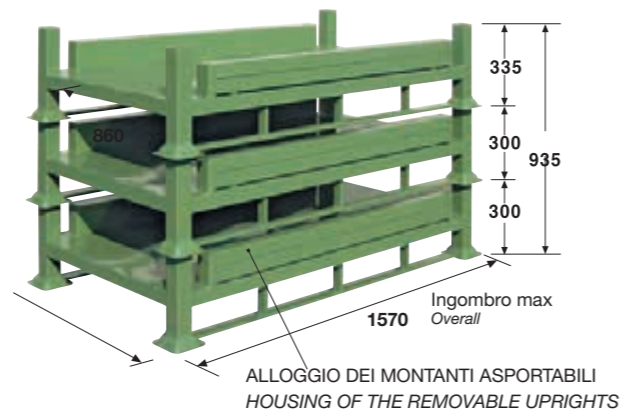

MODELLO MODEL	DIMENSIONI DIMENSIONS			PORTATA kg CAPACITY kg
	A	B	C	
SP 11493	1500	790	1100	1000

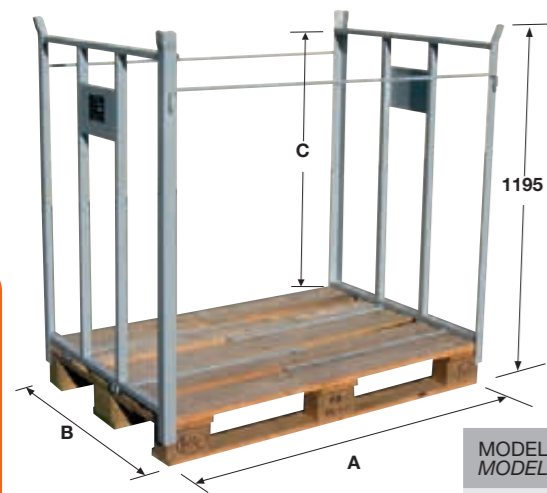
Sponde per pallet in legno
Slides for wood pallet

MODELLO MODEL	DIMENSIONI DIMENSIONS			PORTATA kg CAPACITY kg
	A	B	C	
SPAB215	1208	808	980	1000

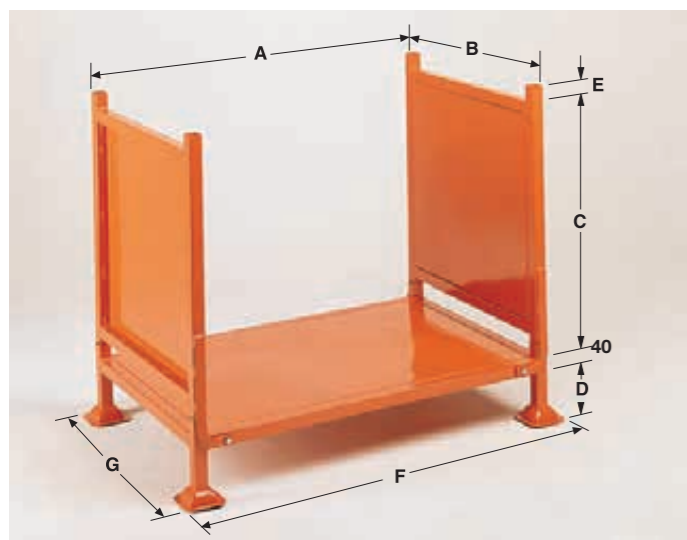
Contenitori ripieghevoli sovrapponibili con 2 lati chiusi
Stackable collapsible containers with 2 closed sides

MODELLO MODEL	DIMENSIONI DIMENSIONS							PORTATA kg CAPACITY kg
	A	B	C	D	E	F	G	
SP 157	1200	800	800	150	50	1290	890	800
SP 158	1200	1000	800	150	50	1290	1090	800

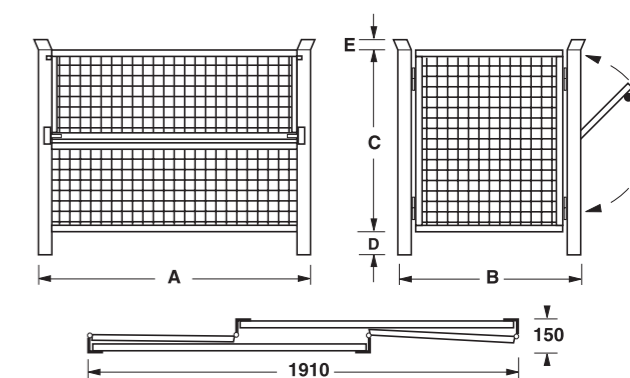

MODELLO MODEL	DIMENSIONI DIMENSIONS					PORTATA kg CAPACITY kg
	A	B	C	D	E	
SR 156	1215	815	800	100	40	1000

ZINCATURA ELETTROLITICA

I pareti in rete sono funzionali ed economici, trasformano con facilità le pedane in pratici contenitori. ripieghevoli e sovrapponibili, risolvono i problemi di spazio e di ordine nella produzione, nel trasporto, nel magazzino e nella vendita. Sovrapponibili 3+1

ZINC ELECTRO-PLATING

The mesh sides are practical and economical, easily transforming the boards into practical containers. collapsible and stackable, they solve problems of space and order in production, for transporting, inside the warehouse and when selling. Stackable 3+1

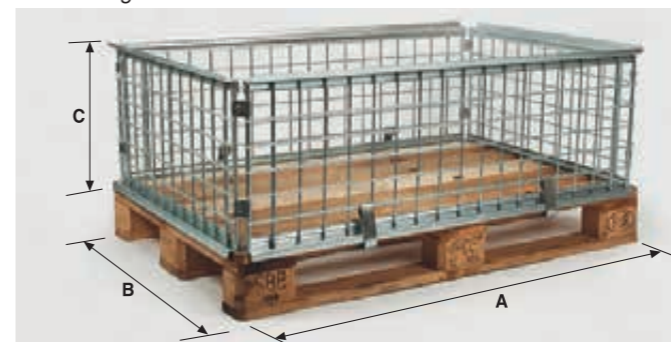

MODELLO MODEL	DIMENSIONI DIMENSIONS			PORTATA kg CAPACITY kg
	A	B	C	
SR 196	1215	815	370	800

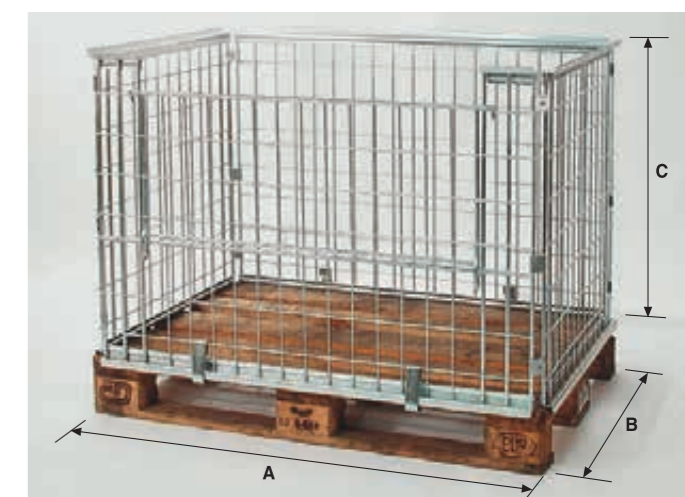

MODELLO MODEL	DIMENSIONI DIMENSIONS			PORTATA kg CAPACITY kg
	A	B	C	
SR 195	1215	815	850	800

ZINCATURA ELETTROLITICA
ZINC ELECTRO-PLATING

Contenitori ripieghevoli sovrapponibili
Stackable collapsible containers

MODELLO MODEL	DIMENSIONI DIMENSIONS				PORTATA kg CAPACITY kg
	A	B	C	D	
SR 194	1240	800	810	150	800

INFORMAZIONI UTILI E MODALITÀ D'USO HOW TO USE & USEFUL INFORMATION

PORTATA E VOLUME

Fare sempre riferimento alla relativa marcatura del modello, non eccedere la portata massima consentita. Prestare attenzione al peso specifico del materiale stoccato rispetto al volume per non eccedere la portata massima.

CAPACITY AND VOLUME

Always refer to the marking on the model; do NOT exceed the maximum capacity. Pay attention on the material's specific gravity and its volume to not exceed the maximum capacity.

MOVIMENTAZIONE

La movimentazione delle pedane e dei pallet deve avvenire sempre 1(uno) per volta. Le pedane sono progettate appositamente per essere inforcate e spostate con transpallet o carrello elevatore; effettuare movimenti con le forche di sollevamento inclinate verso l'operatore. I pallet NON sono progettati per essere sollevati dalle orecchie. Per tale attività chiedere al nostro ufficio tecnico.

HANDLING

The boards handling must be done always 1 at a time. The boards are expressly designed for the handling with pallets truck or forklift; all movement should be made with the lifting uprights tilted backward. The pallets are NOT designed to be lifting by the structural uprights holes. For vertical lifting asking to our technical office.

SOVRAPPONIBILITÀ

Il numero di pallets a montanti liberi sovrapponibili a pieno carico è 1+3. Sovrapporre i pallets dal più pesante al più leggero partendo da terra.

STACKABILITY

The numbers of how many full pallets you can place on is 1+3. Overlap the containers from heaviest to lightest starting to the ground.

PALLETS A MONTANTI LIBERI E PEDANE METALLICHE

METAL PALLETS WITH UPRIGHT POSTS

Valida alternativa alle classiche pedane in legno. Questi prodotti offrono maggiore robustezza e sopportano carichi più pesanti.

L'ampia varietà di soluzioni consente la massima flessibilità di movimentazione e immagazzinamento grazie anche alla disponibilità di alcune versioni con fondo in legno. La linea è completata dalla presenza di specifici supporti porta barre.

Comprehensive range of pallets and metal boards. These products are a valid alternative to the classical wooden boards compared to which they are much stronger and can withstand heavier loads. The wide variety of solutions allows maximum flexibility in handling and storing in the most diversified production sectors thanks also to the fact that some versions are available with a wooden base. The range is completed by specific bar supports.

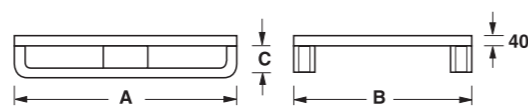

CON 2 SLITTE
WITH 2 SKIDSBASE CON TELAIO IN TUBOLARE
BASE WITH TUBULAR FRAME

MODELLO MODEL	DIMENSIONI DIMENSIONS			PORTATA kg CAPACITY kg
	A	B	C	
SP 060	1000	800	120	1500
SP 062	1200	800	120	1500
SP 068	1200	1000	120	1500

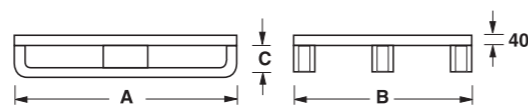
CON 3 SLITTE
WITH 3 SKIDSBASE CON TELAIO IN TUBOLARE
BASE WITH TUBULAR FRAME

MODELLO MODEL	DIMENSIONI DIMENSIONS			PORTATA kg CAPACITY kg
	A	B	C	
SP 061	1000	800	120	2000
SP 063	1200	800	120	2000
SP 069	1200	1000	120	2000

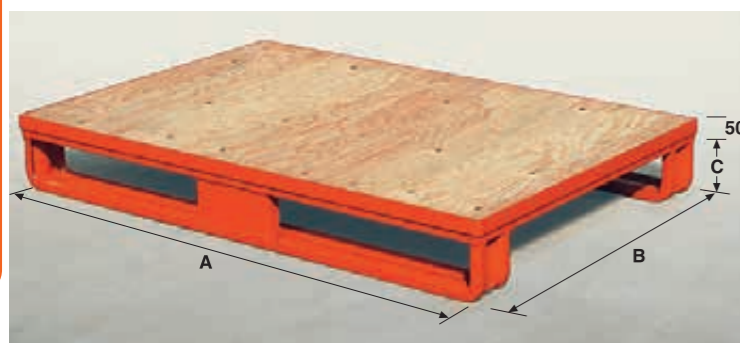
CON 2 SLITTE
FONDO IN LEGNO
WITH 2 SKIDS
WOODEN BOTTOMBASE CON TELAIO IN TUBOLARE
BASE WITH TUBULAR FRAME

BORDO
PERIMETRALE
PER ALLOGGIARE
IL FONDO IN
LEGNO
PERIMETER EDGE
FOR HOUSING THE
WOODEN BOTTOM

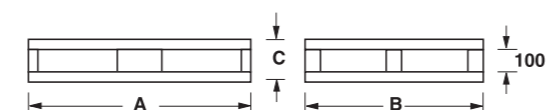

MODELLO MODEL	DIMENSIONI DIMENSIONS			PORTATA kg CAPACITY kg
	A	B	C	
SP 070	1000	800	120	1500
SP 071	1200	800	120	1500
SP 072	1200	1000	120	1500

A DOPPIO FONDO REVERSIBILE
WITH DOUBLE REVERSIBLE BOTTOM

MODELLO MODEL	DIMENSIONI DIMENSIONS			PORTATA kg CAPACITY kg
	A	B	C	
SP 073	1000	800	180	2000
SP 074	1200	800	180	2000
SP 075	1200	1000	180	2000

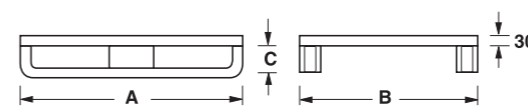
BASE IN LAMIERA PRESSOPIEGATA
PRESS FORMED SHEET METAL BASECON 2 SLITTE
WITH 2 SKIDS

MODELLO MODEL	DIMENSIONI DIMENSIONS			PORTATA kg CAPACITY kg
	A	B	C	
SPN 060	1000	800	120	1000
SPN 062	1200	800	120	1000
SPN 068	1200	1000	120	1000

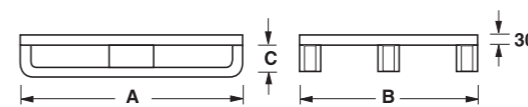
BASE IN LAMIERA PRESSOPIEGATA
PRESS FORMED SHEET METAL BASECON 3 SLITTE
WITH 3 SKIDS

MODELLO MODEL	DIMENSIONI DIMENSIONS			PORTATA kg CAPACITY kg
	A	B	C	
SPN 061	1000	800	120	1500
SPN 063	1200	800	120	1500
SPN 069	1200	1000	120	1500

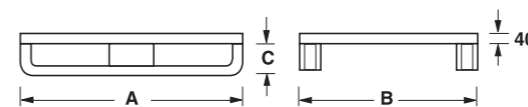

MODELLO MODEL	DIMENSIONI DIMENSIONS			PORTATA kg CAPACITY kg
	A	B	C	
SPN 070	1000	800	120	1000
SPN 071	1200	800	120	1000
SPN 072	1200	1000	120	1000

BASE IN LAMIERA PRESSOPIEGATA
PRESS FORMED SHEET METAL BASECON 2 SLITTE
FONDO IN LEGNO
WITH 2 SKIDS
WOODEN BOTTOM

BORDO PERIMETRALE
PERIMETER EDGE



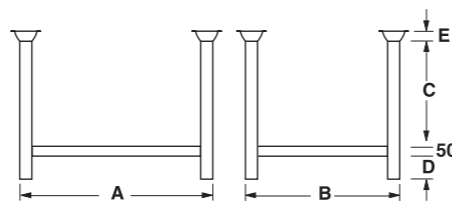

MODELLO MODEL	DIMENSIONI DIMENSIONS					PORTATA kg CAPACITY kg
	A	B	C	D	E	
SP 051	1000	800	580	120	40	1000
SP 180	1000	800	800	120	40	1000
SP 053	1200	800	580	120	40	1000
SP 181	1200	800	800	120	40	1000
SP 054	1200	1000	580	120	40	1000
SP 182	1200	1000	800	120	40	1000
SP 144	1500	800	580	120	40	1000



A RICHIESTA, VARIANTI AL PIEDE
ON REQUEST, VARIATIONS TO FEET

PIEDE CON TAZZA
ALLA BASE
FOOT WITH
CUPPED BASE

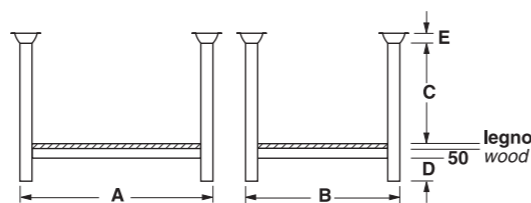

MODELLO MODEL	DIMENSIONI DIMENSIONS					PORTATA kg CAPACITY kg
	A	B	C	D	E	
SP 052	1000	800	565	120	40	1000
SP 145	1200	800	565	120	40	1000
SP 146	1200	1000	565	120	40	1000
SP 147	1500	800	565	120	40	1000

FONDO IN LAMIERA CON SOPRA PIANO IN LEGNO ASPORTABILE
STEEL BOTTOM WITH REMOVABLE WOODEN SURFACE

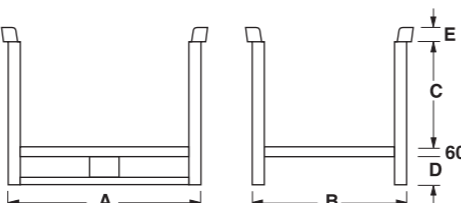

MODELLO MODEL	DIMENSIONI DIMENSIONS					PORTATA kg CAPACITY kg
	A	B	C	D	E	
SP 050	1000	800	600	120	60	1500
SP 184	1000	800	800	150	60	1500
SP 141	1200	800	600	150	60	1500
SP 185	1200	800	800	150	60	1500
SP 142	1200	1000	600	150	60	1500
SP 186	1200	1000	800	150	60	1500
SP 143	1500	800	600	150	60	1500
SP 183	1500	1000	600	150	60	1500

SLITTA LATO LUNGO
SKID LONG SIDE

PIEDE CON RINFORZO
FOOT WITH
REINFORCEMENT

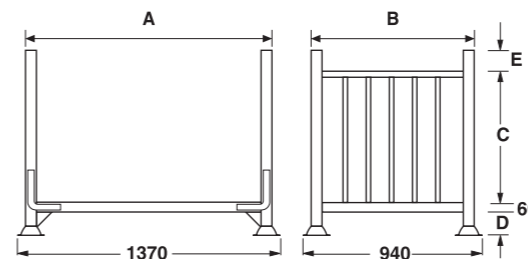

MODELLO MODEL	DIMENSIONI DIMENSIONS					PORTATA kg CAPACITY kg
	A	B	C	D	E	
SP 148	1280	850	830	105	120	1400



PIEDE A TAZZA
CUPPED FOOT

2 LATI CHIUSI
2 SIDES CLOSED

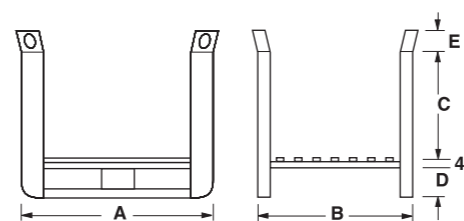

MODELLO MODEL	DIMENSIONI DIMENSIONS					PORTATA kg CAPACITY kg
	A	B	C	D	E	
SP 049	1000	800	610	150	110	1500
SP 139	1200	800	610	150	110	1500
SP 140	1200	1000	610	150	110	1500



SLITTA LATO LUNGO
SKID LONG SIDE

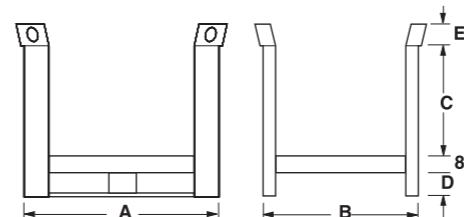

MODELLO MODEL	DIMENSIONI DIMENSIONS					PORTATA kg CAPACITY kg
	A	B	C	D	E	
SP 211	1000	800	610	110	90	2000
SP 212	1200	800	610	110	90	2000
SP 213	1200	1000	610	110	90	2000
SP 214	1500	800	610	110	90	2000
SP 215	1500	1000	610	110	90	2000

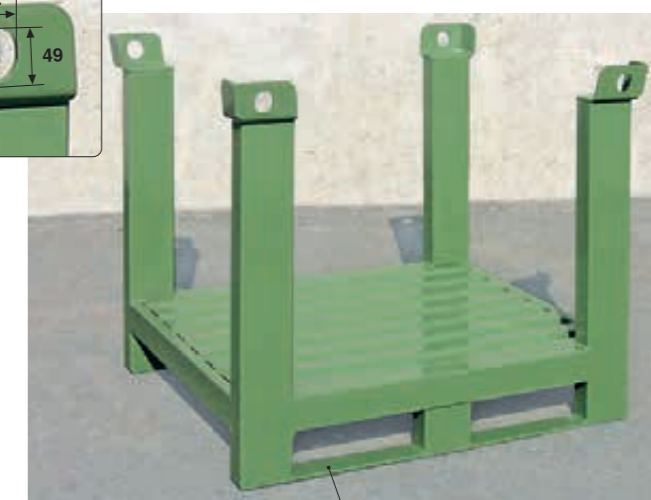
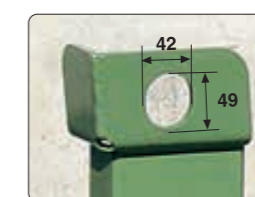

SLITTA IN PIATTO, LATO LUNGO
FLAT STEEL SKID, LONG SIDE



MODELLO MODEL	DIMENSIONI DIMENSIONS					PORTATA kg CAPACITY kg
	A	B	C	D	E	
SP 055	2000	560	500	100	60	2000
SP 056	3000	560	500	100	60	3000

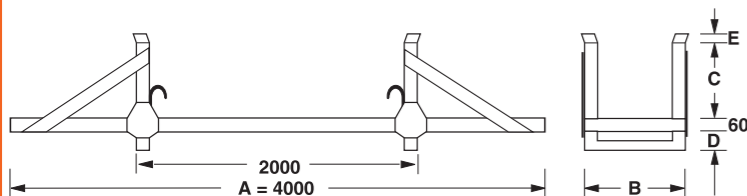
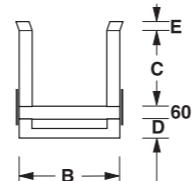
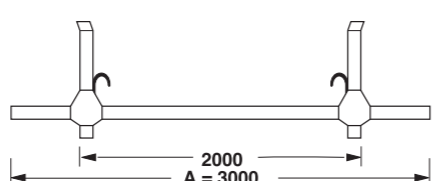
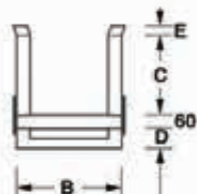
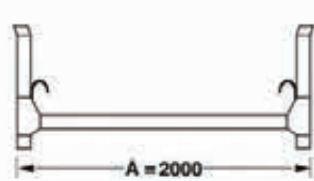

MODELLO MODEL	DIMENSIONI DIMENSIONS					PORTATA kg CAPACITY kg
	A	B	C	D	E	
SP 056 L	4000	560	500	100	60	3000



ESEMPIO DI N°3 PORTA BARRE SOVRAPPPOSTI MOD. SP 056 L EXAMPLE OF 3 STACKED BAR CARRIERS, MOD. SP 056 L



PORTATA
CERTIFICATA DI
6000 KG.
CERTIFIED
CAPACITY OF
6000 KG.

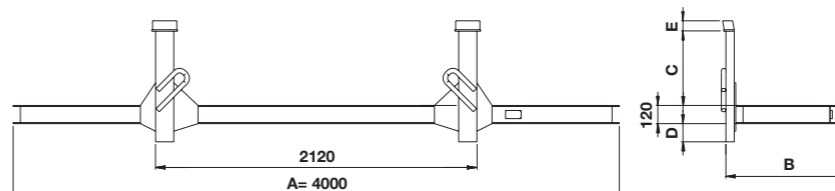

MODELLO MODEL	DIMENSIONI DIMENSIONS					PORTATA kg CAPACITY kg
	A	B	C	D	E	
SP 6000	4000	800	490	120	70	6000



PORTA BARRE SPECIALI
PERSONALIZED BAR CARRIER



MODELLO MODEL	DIMENSIONI DIMENSIONS					PORTATA, kg CAPACITY kg
	A	B	C	D	E	
SP 149	1500	800	800	120	60	1000
SP 151	1500	1000	800	120	60	1000



SOVRAPPONIBILI
STACKABLE



DISPONIBILI CON PARETI LISCE O
GRECATE
AVAILABLE WITH PLAIN OR RIBBED
SIDES



MAGAZZINO PORTA STOFFE
FABRICS WHAREHOUSE

ACCESSORI ACCESSORIES

Marcare, separare, identificare, organizzare, riconoscere, proteggere, colorare, personalizzare sono i compiti principali dei nostri accessori. Elementi indispensabili e dedicati, studiati per integrarsi con il prodotto e renderlo ancora più funzionale ed unico.

A complete line of accessories designed to integrate our product. Essential elements to mark, separate, identify, organize, recognize, protect or just to color for a perfect customization and a better use of all our solutions.

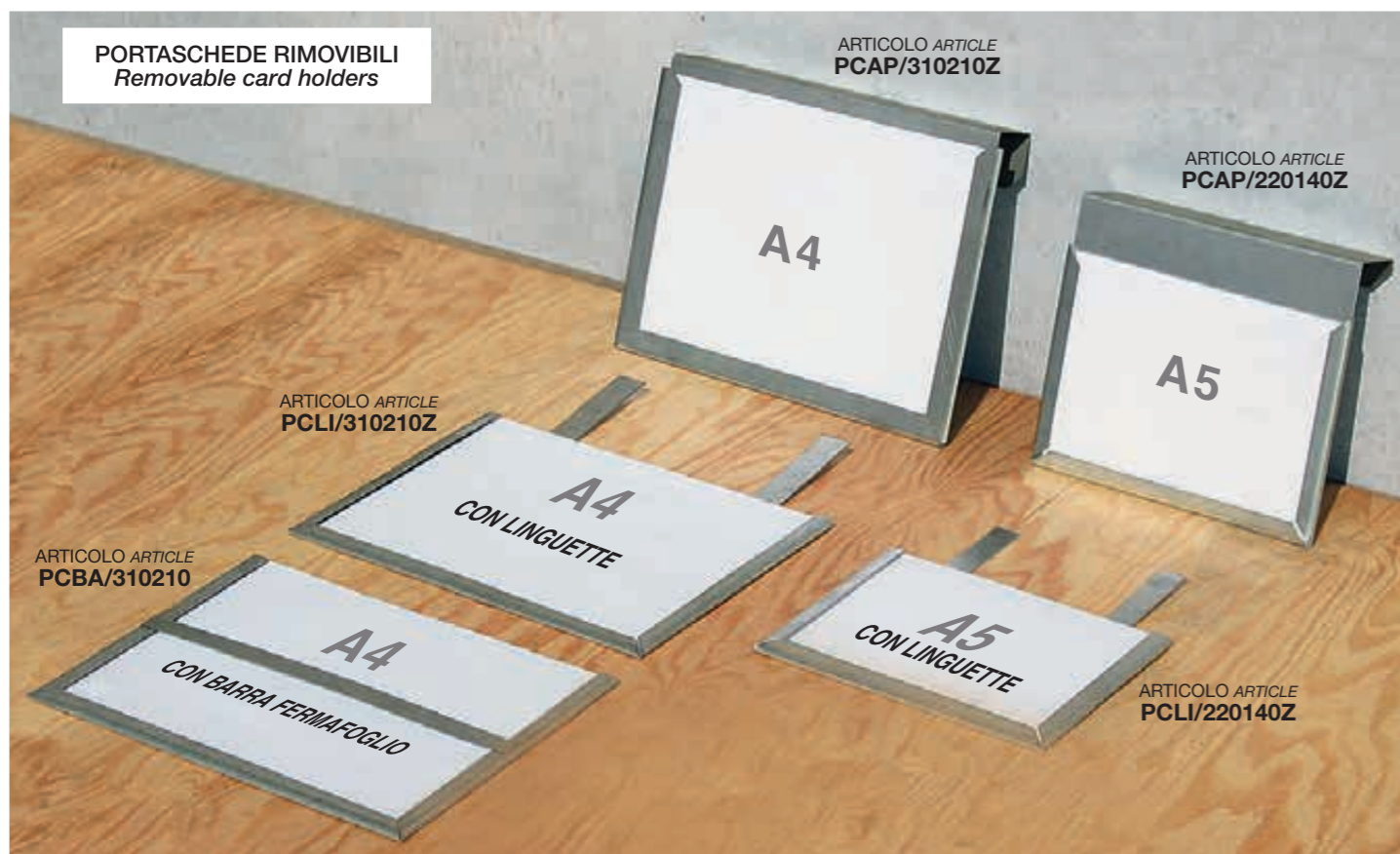

**SU RICHIESTA SI ESEGUONO:**

- scritte, marchi e/o logotipi del committente stampati in rilievo su tutti i contenitori.
- etichetta autoadesiva con peso ad ettogrammo.

ON REQUEST WE CAN:

- print the customer's wording, trademarks and/or logotypes in relief on all containers;
- prepare self-adhesive labels with weight in hectograms.

**Marchatura con pistola a getto d' inchiostro**
Marking system for metal containers made with an ink jet gun**SU RICHIESTA SI ESEGUONO:**

- Caratteri - loghi - simboli - codice a barre - etc.
- Riverniciabile e rivendibile

ON REQUEST WE CAN:

- Characters - logos - symbols - barcode - etc.
- Paintable and resellable



PCAP/220140Z

PORTASCHEDA SALDATO, APERTURA IN ALTO
WELDED CARD HOLDER, OPEN AT THE TOP

PCA5/220140

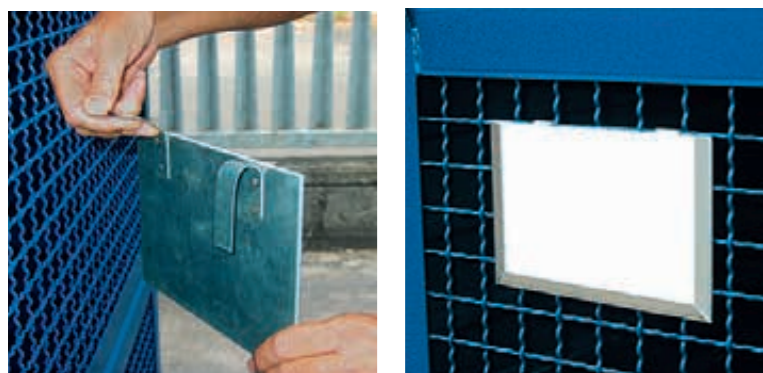

PCL/220140Z



TELAIO CON RUOTE PER MOVIMENTAZIONE CONTENITORI
FRAME ON WHEELS FOR CONTAINER HANDLING



ST 136



ACCESSORIO SALVAPIEDE
FOOT GUARD ACCESSORY



AS 200

Divisori mobili
Mobile partitions

Coperchio incernierato
Hinged lid



DIVG 039 M

DIVISORIO MOBILE A TRAPEZIO CON GUIDE
TRAPEZIUM SHAPED MOBILE PARTITION WITH RUNNERS



DIV 039 M

DIVISORIO MOBILE A TRAPEZIO CON GUIDE
TRAPEZIUM SHAPED MOBILE PARTITION WITH RUNNERS



DIV 130

DIVISORIO MOBILE PER MOD. SL 130
MOBILE PARTITION FOR SL 130 MOD.



COP 025 M



COPERCHIO INCERNIERATO CON
POSSIBILITÀ DI CHIUSURA CON LUCCHETTO
HINGED LID WITH THE POSSIBILITY
OF PADLOCKING IT

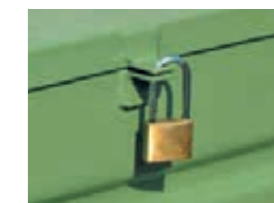

L'UFFICIO TECNICO SALL E' A
DISPOSIZIONE PER EVENTUALI
MODIFICHE E PERSONALIZZAZIONI
PLEASE DO NOT HESITATE TO
CONTACT THE SALL TECHNICAL
DEPARTMENT FOR ANY
MODIFICATION OR CUSTOMISATIONS



UN NUOVO TEAM, NUOVE IDEE
A NEW TEAM, NEW IDEAS

L'innovazione richiede anche continue idee ed energie. Investiamo sulle nuove risorse per guardare al futuro con obiettivi sempre più ambiziosi.

Innovation requires ideas and energies. Looking ahead means invest in new human resources in order to reach every day new important targets.



COMPETENZA E PROFESSIONALITÀ **COMPETENCE AND PROFESSIONALISM**

La realizzazione di un prodotto speciale non può essere improvvisata ma richiede una profonda competenza progettuale ed una conoscenza specifica del prodotto in grado di soddisfare i più alti standard qualitativi.

Saper scegliere il partner giusto può rivelarsi una decisione strategica, in particolare quando le necessità operative richiedono soluzioni dedicate non reperibili nelle produzioni standard.

The achievement of a special product can not be improvised but requires a deep design expertise and a concrete knowledge of the product in order to satisfy the highest quality standards.

Choosing the right partner may prove a strategic decision, in particular when an operational need, requires dedicated solutions, not so easy to find in a standard production.

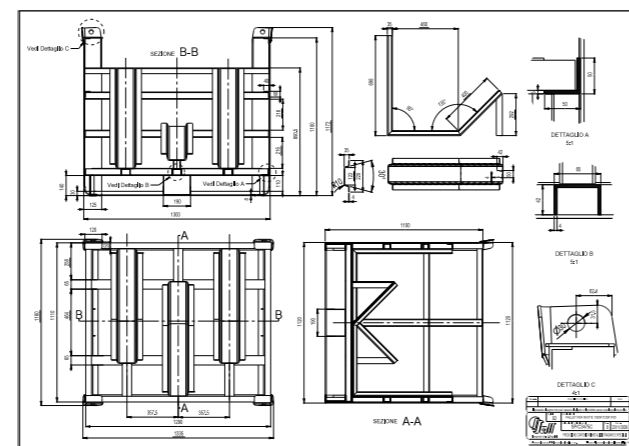

SOLO MATERIE PRIME SELEZIONATE
ONLY SELECTED RAW MATERIALS



SVILUPPO DI UN PROGETTO SPECIALE
DEVELOPMENT OF A SPECIAL PROJECT

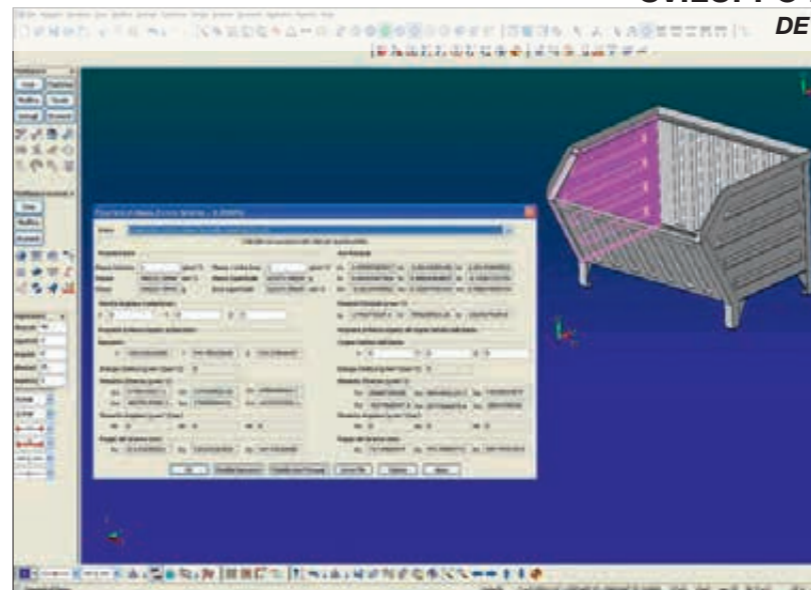

L'iter progettuale che porta alla realizzazione del prodotto finito è il risultato di una procedura analitica dettagliata ed organica.

The design process to reach the finished product is the result of a detailed and analytical procedure.

ATTIVITÀ PRELIMINARI
PRELIMINARY ACTIVITIES

1. Individuazione delle esigenze del cliente
2. Analisi del progetto o del prototipo del cliente
3. Verifica fattibilità costruttiva
4. Sviluppo del progetto grafico
5. Approvazione del cliente
6. Realizzazione esecutiva

1. *Customer's needs identification*
2. *Analysis of the project or customer's prototype*
3. *Construction feasibility check*
4. *Development of a graphic project*
5. *Customer's approval*
6. *Executive realization*

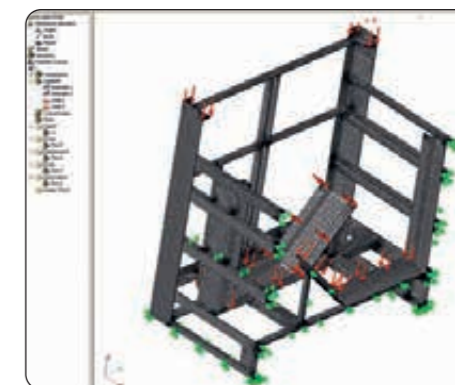
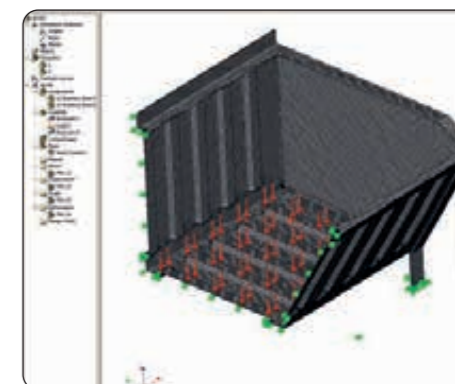
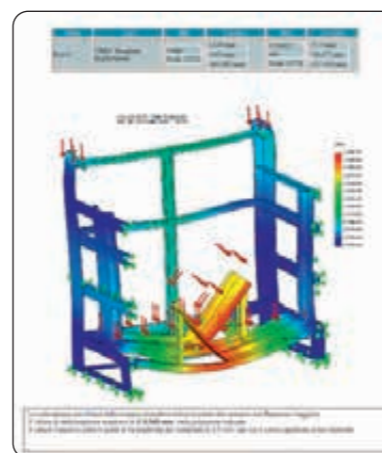
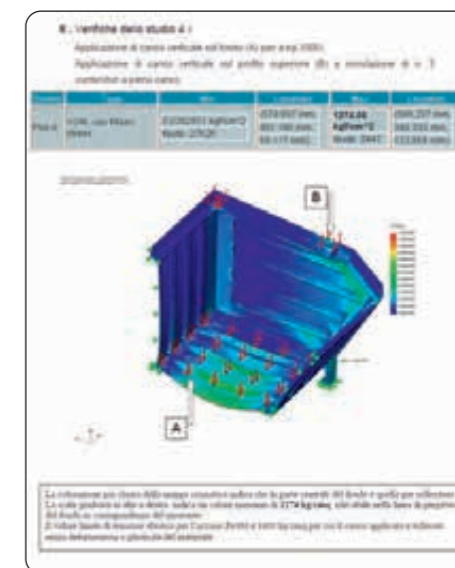

VERIFICHE STRUTTURALI CERTIFICATE
CERTIFIED STRUCTURAL CHECK



LOGISTICA A 360° LOGISTICS AT 360°

**IL PROGETTO:
CONTENITORI SPECIALI PER MAGAZZINO AUTOMATICO VERTICALE**
**THE PROJECT:
SPECIAL STEEL CONTAINERS FOR AUTOMATED VERTICAL WAREHOUSE**

LA PERFETTA INTEGRAZIONE NELLA LOGISTICA INDUSTRIALE E' UNO DEI FATTORI DI SUCCESSO DELLA NOSTRA GAMMA DI PRODOTTI E, PROBABILMENTE, LA RAGIONE PRINCIPALE PER CUI MIGLIAIA DI CLIENTI HANNO SCELTO SALL COME PARTNER PRIVILEGIATO.

THE PERFECT INTEGRATION BETWEEN OUR PRODUCTS AND THE INDUSTRIAL LOGISTICS IS ONE OF THE KEY FACTORS OF OUR SUCCESS AND, PROBABLY, THE MAIN REASON FOR WHICH THOUSANDS OF CUSTOMERS HAVE CHOSEN SALL AS FAVOURITE PARTNER.

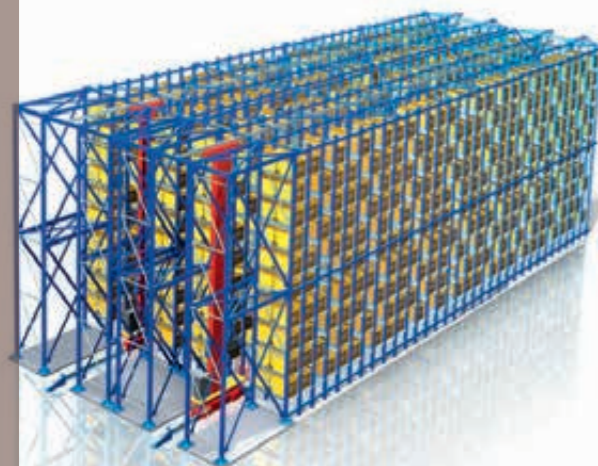

2



In fase di non utilizzo facile stivaggio in spazi ridotti grazie alla sponda richiudibile tramite cilindro a gas.

When not in use, easy storage in small spaces thanks to the folding side equipped by gas cylinder.

Completo di:

- Sponda in rete tech a protezione dell'operatore dotata di un cilindro a gas che ne facilita l'apertura e la chiusura, semplificando anche le operazioni di stivaggio del prodotto quando non in uso.
- Porta di accesso richiudibile automaticamente a battuta antivibrante, apribile solo verso l'interno e dotata di chiusura di sicurezza;
- Piano in gomma di sicurezza antiscivolo e antistatico;
- Vaschetta porta attrezzi in polistirene antiurto;
- Dispositivo di sicurezza antisfilamento accidentale delle forche;
- Attacchi per utilizzo di cinture di sicurezza (non comprese);

Equipped by:

- Mesh TECH side for the protection of the operator equipped with a gas cylinder for easy opening and closing, simplifying operations storage when not in use.
- The door closes automatically with no vibration, openable only to the internal - locking device included
- Slip-proof/antistatic rubber base
- Tool tray
- Fork sleeves with safety mechanism to prevent slipping
- Safety belt's spring catch (not provided)

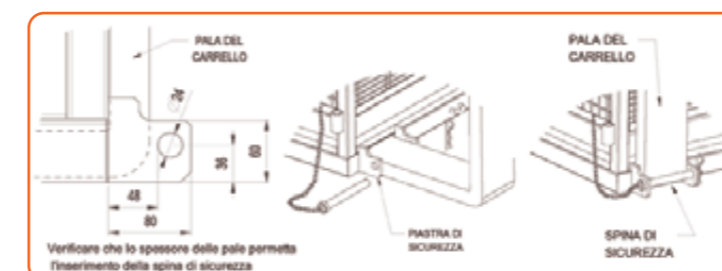

1

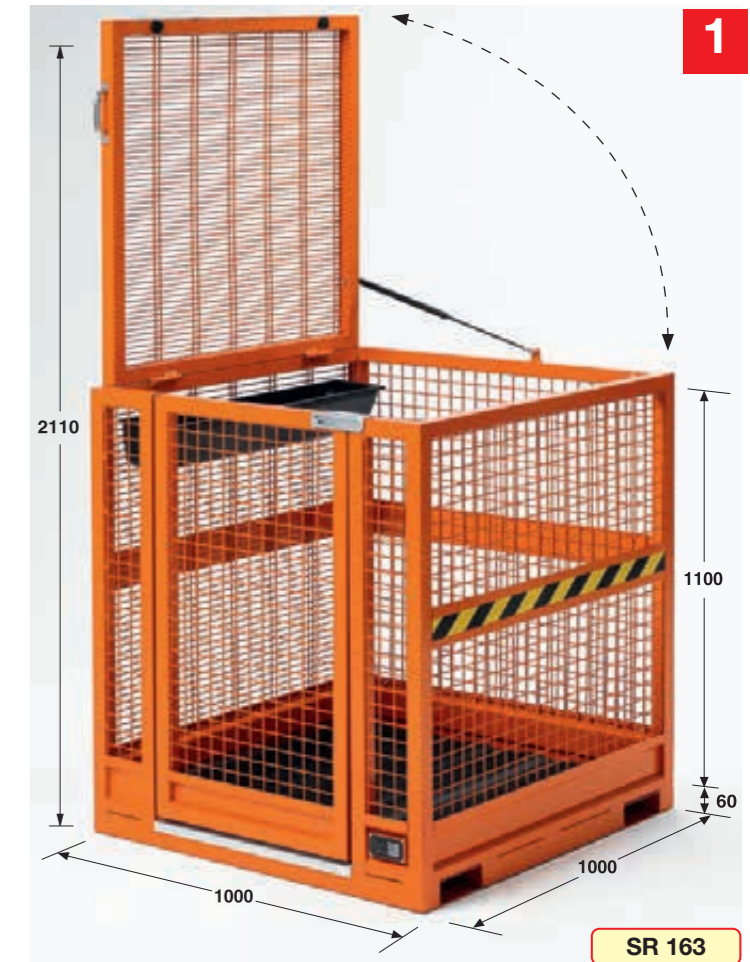

SR 163

- Corredato di:
- Manuale d'uso e manutenzione e relative istruzioni di messa in esercizio contenenti le condizioni e termini di utilizzo
 - Segnaletica di sicurezza
 - Targhetta metallica identificativa riportante i dati tecnici

- Accompanied by:
- User manual
 - Warning signs
 - Identification plate



Piano in gomma antiscivolo e antistatico
Slip-proof/antistatic rubber base



SR 163 CR

A richiesta disponibile con ruote; 2 fisse e 2 piroettanti con freno
Available with wheels on request: 2 fixed and two castors with brake

CASSETTE E CASSETTIERE PORTAMINUTERIA

BOXES AND BOX UNITS FOR SMALL ITEMS

Appositamente studiate per gli articoli di minuteria, le nostre cassette sono disponibili nella serie in metallo e nella serie in plastica, con differenti conformazioni e dimensioni. Alcuni modelli possono essere inseriti negli appositi scaffali, consentendo di utilizzare in modo razionale lo spazio disponibile.

A wide assortment of boxes and box units for small items made in metal and plastic. designed specifically for small items, our boxes are available in the metal and plastic series in different shapes and sizes. Some models can fit into shelves so as to make more rational use of the space available.



CASSETTE E CASSETTIERE PORTAMINUTERIA

BOXES AND BOX UNITS FOR SMALL ITEMS



LE CASSETTE CON FORI Ø 3 SONO
REALIZZABILI IN ACCIAIO INOX
BOXES WITH HOLES Ø 3 ARE ALSO
AVAILABLE IN STAINLESS STEEL



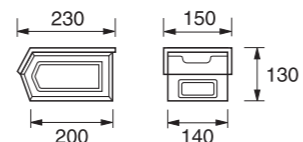

 MOD. 2
 A BOCCA DI LUPO
 RAKING MOUTH

SC-200 V

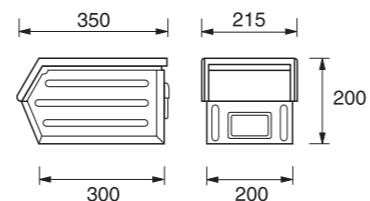
 DIMENSIONI DIMENSION 230x140x130 h.
 CAPACITA' CAPACITY LT. 3,75

 MOD. 3
 A BOCCA DI LUPO
 RAKING MOUTH

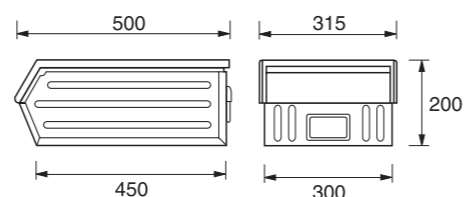
SC-300 V

 DIMENSIONI DIMENSION 350x200x200 h.
 CAPACITA' CAPACITY LT. 12,5

 MOD. 4
 A BOCCA DI LUPO
 RAKING MOUTH

SC-400 V

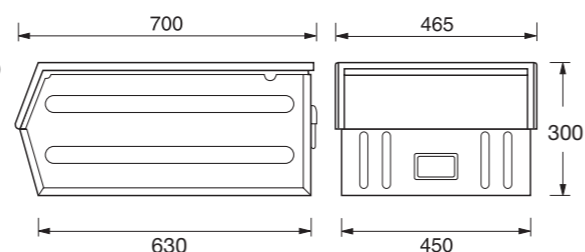
 DIMENSIONI DIMENSION 500x300x200 h.
 CAPACITA' CAPACITY LT. 28

 MOD. 5
 A BOCCA DI LUPO
 RAKING MOUTH

SC-500 V

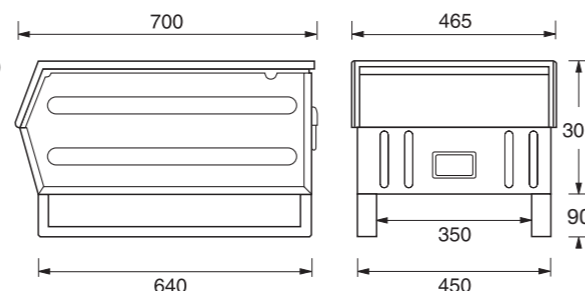
 DIMENSIONI DIMENSION 700x450x300 h.
 CAPACITA' CAPACITY LT. 88

 MOD. 5
 A BOCCA DI LUPO
 CON SLITTA
 A RAKING MOUTH
 WITH SKID

SC-500 SV

 DIMENSIONI DIMENSION 700x450x390 h.
 CAPACITA' CAPACITY LT. 88

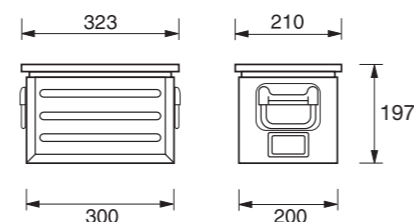
 I CONTENITORI CON SLITTA UNISCONO UN DUPLICE VANTAGGIO:
 LA PRATICA SOVRAPPONIBILITÀ E L'AGEVOLE MANOVRABILITÀ CON
 CARRELLI ELEVATORI.

 THE CONTAINERS WITH SKID HAVE A DUAL ADVANTAGE:
 PRACTICAL TO STACK + EASY TO HANDLE WITH A FORKLIFT TRUCK

 LE SALDATURE SONO ESEGUITE
 INTERAMENTE DA IMPIANTI ROBOTIZZATI
 WELDING IS DONE 100% BY ROBOTISED SYSTEMS.

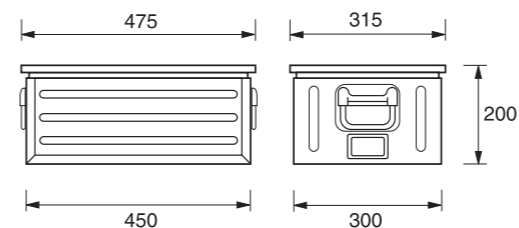
 MOD. 3
 RETTANGOLARE
 RECTANGULAR

SC-300 RG

 DIMENSIONI DIMENSION 300x200x197 h.
 CAPACITA' CAPACITY LT. 10

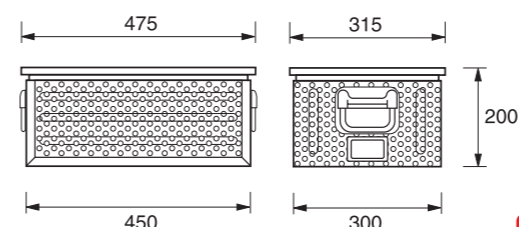
 MOD. 4
 RETTANGOLARE
 RECTANGULAR

SC-400 RG

 DIMENSIONI DIMENSION 450x300x200 h.
 CAPACITA' CAPACITY LT. 27

 MOD. 4
 RETTANGOLARE
 FORATO ZINCATO
 RECTANGULAR DRILLED
 GALVANIZED

SC-400 RFZ

 DIMENSIONI DIMENSION 450x300x200 h.
 CAPACITA' CAPACITY LT. 27

 Fori Ø 7 - Interasse fori mm 15x13
 Holes Ø 7 - Distance between centres of holes 15x13 mm

 A RICHIESTA CON FORI Ø 5,5 - 10 e 15 mm
 ON REQUEST BOXES WITH HOLES Ø 5 - 10 & 15 mm



DIVISORI LONGITUDINALI ASPORTABILI IN LAMIERA ZINCATO - REMOVABLE LONGITUDINAL PARTITIONS IN GALVANISED SHEET

 DIVISORIO PER CASSETTA MOD. 4
 PARTITION FOR MOD. 4 BOX

SC 400 DIV Z

 FACILI DA MONTARE E PARTICOLARMENTE
 UTILI PER LO STOCCAGGIO DI MINUTERIE
 EASY TO ASSEMBLE AND PARTICULARLY
 USEFUL FOR STORING SMALL ITEMS

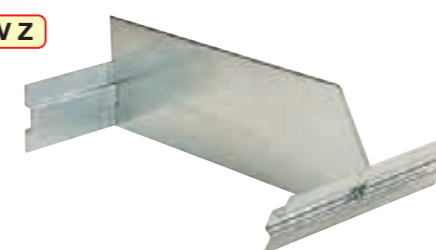
 DIVISORIO PER CASSETTA MOD. 5
 PARTITION FOR MOD. 5 BOX

SC 500 DIV Z



SCA 420

i SCAFFALE COLORE STANDARD GRIGIO
SHELVES STANDARD COLOUR GREY

SCAFFALI PER CASSETTE
COMPONIBILI
E SOVRAPPONIBILI
SHELVES FOR MODULAR
AND STACKABLE BOXES

Applicando agli scaffali gli appositi accessori (zoccolo, piano di lavoro e coperchio parapolvere) si possono realizzare comodi e pratici banchi per la distribuzione dei materiali.

By attaching specific accessories to the shelves (plinth, worktop and dust guard top), practical benches can be made for distributing the materials.

ZOCOLO
PLINTHCOPERCHIO PARAPOLVERE
DUST GUARD TOPPIANO DI LAVORO IN ACCIAIO
STEEL WORKTOP

CODICE CODE	DIMENSIONI DIMENSIONS	DESCRIZIONE DESCRIPTION	TELAI SOVRAPPONIBILI STACKABLE FRAMES	PORTATA CAPACITY	PORTATA BOX SINGOLO CAPACITY PER BOX
SCA 316	1025 x 310 x 885H	Stoccaggio Storage n°16 SC 300	N°2 Max N°3	Kg 960 cad Kg 640 cad	Kg 60 Kg 40
COP 316	1020 x 315 x 20H	Coperchio parapolvere Dust guard top			
PIL 316	1025 x 315 x 32H	Piano di lavoro Worktop			
ZOC 316	1020 x 315 x 85H	Zoccolo Plinth			
SCA 328	1765 x 310 x 885H	Stoccaggio Storage n°28 SC 300	N°2 Max N°3	Kg 1680 cad Kg 1120 cad	Kg 60 Kg 40
COP 328	1765 x 315 x 20H	Coperchio parapolvere Dust guard top			
PIL 328	1770 x 315 x 32H	Piano di lavoro Worktop			
ZOC 328	1765 x 315 x 85H	Zoccolo Plinth			
SCA 412	1075 x 460 x 885H	Stoccaggio Storage n°12 SC 400	Max N°3	Kg 1200 cad	Kg 100
COP 412	1070 x 465 x 20H	Coperchio parapolvere Dust guard top			
PIL 412	1075 x 465 x 32H	Piano di lavoro Worktop			
ZOC 412	1070 x 465 x 85H	Zoccolo Plinth			
SCA 420	1765 x 460 x 885H	Stoccaggio Storage n°20 SC 400	Max N°3	Kg 1600 cad	Kg 80
COP 420	1765 x 465 x 20H	Coperchio parapolvere Dust guard top			
PIL 420	1770 x 465 x 32H	Piano di lavoro Worktop			
ZOC 420	1765 x 465 x 85H	Zoccolo Plinth			



Gli scaffali porta contenitori permettono l'estrazione singola dei contenitori e formano un sistema modulare che consente di utilizzare in modo razionale lo spazio disponibile. Sono predisposti per l'inserimento di contenitori e cassette.

With these shelves for holding containers, you can take one out at a time, they are also a modular system for a more rational use of the space available. They can hold containers as well as boxes.



LO SCAFFALE DEVE ESSERE FISSATO
A PAVIMENTO E/O A PARETE.
THE SHELF MUST BE FIXED TO THE FLOOR
AND/OR WALL.



L'estrazione del singolo contenitore avviene in modo semplice e rapido e un apposito gancio, di cui lo scaffale è provvisto, impedisce la fuoriuscita totale e accidentale del contenitore.

It is quick and easy to pull a container out, it is prevented from coming out completely and accidentally thanks to a hook which is part of the shelf.

CODICE CODE	DIMENSIONI DIMENSIONS	DESCRIZIONE DESCRIPTION	TELAI SOVRAPPONIBILI STACKABLE FRAMES	PORTATA CAPACITY	PORTATA BOX SINGOLO CAPACITY PER BOX
SCA 430	1765 x 460 x 1300H	Stoccaggio Storage n°30 SC 400	N°2 Max N°3	Kg 2400 cad Kg 1500 cad	Kg 80 Kg 50
COP 420	1765 x 465 x 20H	Coperchio parapolvere Dust guard top			
PIL 420	1770 x 465 x 32H	Piano di lavoro Worktop			
ZOC 420	1765 x 465 x 85H	Zoccolo Plinth			
SCA 506	1125 x 660 x 1180H	Stoccaggio Storage n°6 SC 500	Max N°3	Kg 1200 cad	Kg 200
COP 506	1120 x 665 x 30H	Coperchio parapolvere Dust guard top			
ZOC 506	1125 x 660 x 155H	Zoccolo Plinth			
SCA 509	1670 x 660 x 1180H	Stoccaggio Storage n°9 SC 500	Max N°3	Kg 1800 cad	Kg 200
COP 509	1667 x 665 x 30H	Coperchio parapolvere Dust guard top			
ZOC 509	1670 x 660 x 155H	Zoccolo Plinth			





Sicurezza sul Lavoro *Safety at Work*

A CONTENITORI PER LA RACCOLTA E LO SMALTIMENTO DEI RIFIUTI
CONTAINERS FOR WASTE COLLECTION & DISPOSAL **335**

B POMPE, ATTREZZATURE PER LA MOVIMENTAZIONE E ACCESSORI PER FUSTI
E CISTERNETTE
*PUMPS, HANDLING EQUIPMENT AND ACCESSORIES FOR
DRUMS AND IBCs* **357**

C CARRELLI E BANCHI DI LAVORO
TROLLEYS AND WORKBENCHES **383**

INFORMAZIONI UTILI E MODALITÀ D'USO HOW TO USE & USEFUL INFORMATION

NORMATIVA:

I nostri contenitori permettono di adempiere correttamente agli obblighi legislativi nazionali vigenti (D.lgs.152/06) - nonché al sistema di gestione ambientale ISO 14001 - in riferimento al deposito temporaneo dei materiali identificati come rifiuti.

Il corretto stoccaggio e trattamento dei rifiuti risulta particolarmente importante per lo sviluppo di una forte cultura ambientale all'interno dell'azienda.

REGULATIONS:

Our containers are compliant with the Italian legal regulations in force (Lgs. Decree 152/06) - and with the environmental management system ISO 14001 - regarding the temporary storage of materials identified as waste.

The correct storage and treatment of waste is particularly important for developing a strong environmental culture within your company.

MOVIMENTAZIONE E STOCCAGGIO:

Tutti i nostri prodotti sono dotati di adeguati sistemi per la movimentazione, lo spostamento e la fruizione da parte degli operatori. I sistemi di apertura/chiusura e ogni altro particolare sono studiati per agevolare le normali operazioni di utilizzo.

HANDLING AND STORAGE:

All our products are provided with adequate systems for handling, moving, and use by operators. The opening/closing systems and all other details are designed to simplify normal use.

SEGNALETICA E PANNELLI IDENTIFICATIVI:

I contenitori sono dotati di pannelli identificativi che ne agevolano la chiara identificazione da parte degli operatori.

SIGNS AND IDENTIFICATION PLATES:

The containers are provided with identification plates to make them clearly identifiable by operators.

CONTENITORI PER LA RACCOLTA E LO SMALTIMENTO DEI RIFIUTI

CONTAINERS FOR WASTE COLLECTION AND DISPOSAL

Contenitori di protezione per reindirizzare ciascuna tipologia di materiale, rifiuti o sostanze pericolose verso il rispettivo trattamento più adatto di smaltimento e recupero

Protective containers to reindirize each type of material, waste or hazardous substances towards the most appropriate treatment for disposal and recovery



i DISPONIBILE A RICHIESTA COPERCHIO RIMOVIBILE CON MANIGLIE
 AVAILABLE ON REQUEST REMOVABLE LID WITH GRIP HANDLES

Pallet porta Big Bag sovrapponibile

- Fondo in rete con montanti sfilabili
- Costruzione in acciaio al carbonio zincato a caldo.
- Idoneo al contenimento di Big Bag (o saccone flessibile) da 1000 litri.
 Come optional è disponibile su richiesta il saccone Big Bag da 1000 litri.

Stackable Big Bag pallet

- Mesh bottom with removable uprights
- Hot-galvanised carbon steel construction
- Suitable for holding 1000-litre Big Bags (or flexible bag).
 On request, as an optional, 1000-litre Big Bag is available



STRUTTURA SMONTABILE DEMOUNTABLE STRUCTURE

Big bag omologato onu
Onu approved big bag

Big Bag omologato ONU 3/Y con portata da 1000 Kg.
 Fattore di sicurezza 6/1 con cartellino identificativo, numero di omologazione "R" su fondo giallo come previsto dal D.L. 52 del 03.02.1997.
 Completo di liner interno.

ONU approved Big Bag 3/Y with a 1,000 Kg. capacity.
 6/1 safety factor with ID tag, type approval letter "R" on a yellow background in accordance with Italian L.D. 52 dated 03.02.1997.
 With internal liner.

CODICE ARTICOLO ARTICLE CODE	Dimensioni LXPXH mm Dimension WxDxH mm	Portata kg Capacity kg	Volume litri Volume litres
BBAG 0700 ONU	900x 900x1000	1000	700
BBAG 1000 ONU	900x 900x1200	1000	1000
BBAG 1500 ONU	900x 900x1700	1000	1500

PALLET PORTA BIG BAG

- Dotato di vasca di sicurezza per liquidi a tenuta stagna, con grigliato zincato asportabile.
- Costruzione realizzata in acciaio al carbonio da 3 e 4 mm
- Quattro montanti sfilabili.
- Castello superiore porta Big Bag ad incastro nei quattro montanti sfilabili.
- Trattamento esterno anticorrosione ed etichettatura di sicurezza.

BIG BAG HOLDER PALLET

- Featuring a watertight safety tray for liquids with removable galvanised grid.
- Construction made in 3 and 4 mm carbon steel.
- Four pull-out uprights.
- Upper Big Bag holder frame that snaps into the four pull-out uprights.
- Corrosion proof exterior treatment and safety labelling.



DISPONIBILE ANCHE IN VERSIONE VERNICIATA COLORE ARANCIO
 AVAILABLE ALSO IN ORANGE PAINTED VERSION

CON VASCA DI RACCOLTA CERTIFICATA
 WITH CERTIFIED COLLECTION TANK

 STRUTTURA SMONTABILE
 DEMOUNTABLE STRUCTURE

DISPONIBILE ANCHE IN VERSIONE ZINCATA.
 AVAILABLE ALSO IN GALVANIZED VERSION.

CODICE ARTICOLO ARTICLE CODE	Dimensioni LXPXH mm Dimension WxDxH mm	Portata kg Capacity kg	Volume litri Volume litres
SPB122A	1000x 1000x1860	1000	208
SPB122Z	1000x 1000x1860	1000	208
SPB122CRA	1000x 1000x1998	900	208
SPB122CRZ	1000x 1000x1998	900	208

A= VERNICIATO IN ARANCIO ORANGE PAINTED
 Z= ZINCATO CALDO HOT GALVANIZED



A RICHIESTA, VERSIONE CON RUOTE: 2 FISSE E 2 PIROETTANTI CON FRENO.
 ON REQUEST, VERSION WITH WHEELS: 2 FIXED AND 2 CASTORS WITH BRAKE.



SPB 121

Per lo stoccaggio temporaneo di scarti, proponiamo il contenitore di sicurezza porta Big Bag . Realizzato con pianta quadrangolare, carenatura portante in acciaio al carbonio, portellone anti-pioggia. Il portellone superiore incernierato è servoassistito da 2 pistoni a gas.

Come optional, sono disponibili su richiesta l'etichettatura e la simbologia di sicurezza per l'identificazione del prodotto.



Big Bag safety container for the temporary storage of scraps. Quadrangular layout construction with carbon steel load-bearing casing. Rainproof door.

Hinged upper door servo-assisted with 2 gas pistons. On request, optional safety labels and symbols available for product identification.



Contenitore per la raccolta differenziata di TUBI FLUORESCENTI

- Realizzato completamente in polietilene
- Dotato di coperchio incernierato e richiudibile e di bisaccione flessibile interno asportabile
- A base palletizzata per agevolare la movimentazione
- Completo di asta reggi coperchio
- Coperchio lucchettabile con catena di chiusura

RICAMBI: bisaccione in tessuto di polipropilene cod. BI/CTN 187C

Containers for the collection of NEON TUBES.

- Made of polyethylene
- Equipped by hinged lid and flexible internal bag
- Foldable and transportable
- Palletized bottom for an easy handling
- With hanger rod to keep the lid open
- Lockable lid with chain

SPARE PART: Polypropylene bag cod. BI/CTN 187C

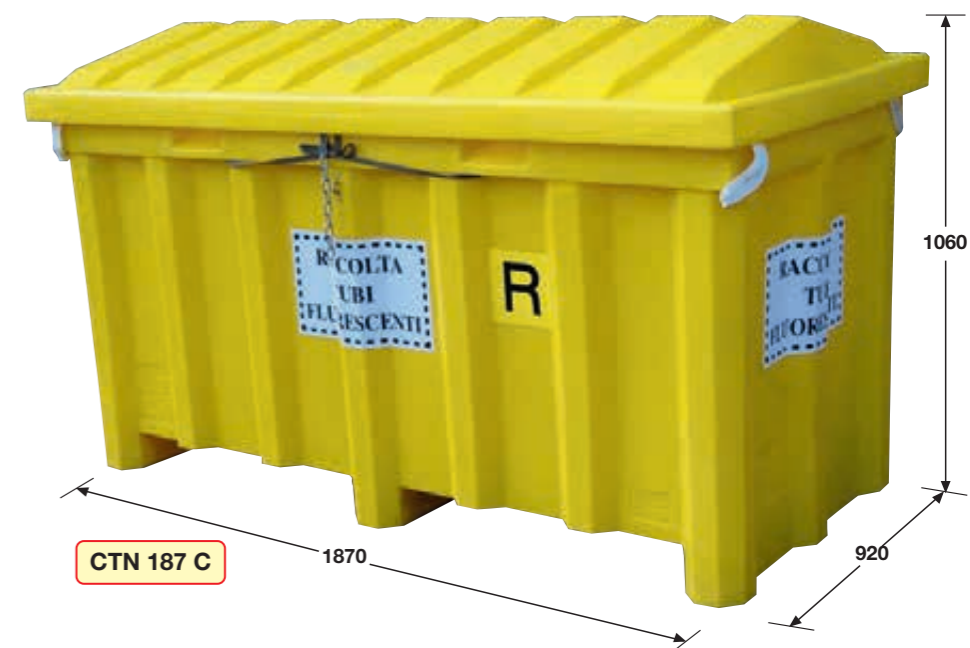

CTN 187 C



CTN 4CASS



STRUTTURA INTERNA PER POSIZIONARE 4 CASSETTIERE PER LA RACCOLTA DI LAMPADINE, FUSIBILI E MATERIALE ELETTRICO VARIO.

INNER STRUCTURE TO STORE 4 DRAWERS FOR SMALL ELETTRIC MATERIAL.

BISACCIONE DI POLIPROPILENE CON CINGHIE DI SOLLEVAMENTO E PATELLA RICHIDIBILE.

POLYPROPYLEN BAG WITH LIFTING STRAPS AND CLOSING SYSTEM.

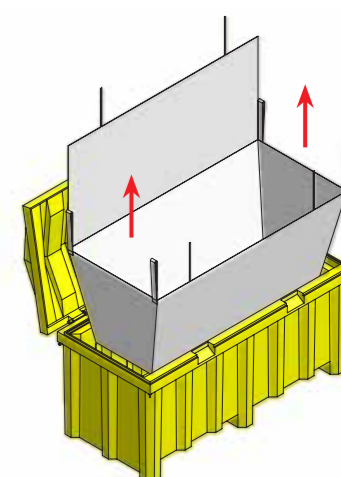

MODELLO MODEL	L mm W mm	P mm D mm	H mm H mm	Capacità litri Capacity l
CTN 187C	1870	920	1060	900
CTN 4CASS	300	400	100	-





CTN 160 CSZ

Pratico contenitore specifico per la raccolta e il trasporto di tubi al neon usati.

- Struttura forte, costruito in lamiera d'acciaio con piedini alti 100 mm per renderne possibile il trasporto mediante carrello elevatore a forca o transpallet manuale.
- Completamente zincato
- Angolari completi di occhielli per sollevamento
- Sono sovrapponibili fino a 3 livelli
- I contenitori per tubi al neon sono dotati di chiusura con chiave
- Capacità: ca. 1100 tubi con Ø 25 mm; ca. 500 tubi con Ø 37 mm

A specific container for the collection and handling of used neon tubes.

- Sturdy structure, made of steel with 100 mm high feet to make it possible to transport by forklift truck or manual transpallet.
- Fully galvanized
- Angles complete with eyelets for lifting
- Up to 3 levels can be stacked
- Neon tube containers are equipped with lock
- Capacity: about 1100 tubes of Ø 25 mm; about 500 tubes of Ø 37 mm

COMPLETAMENTE ZINCATO
ENTIRELY GALVANIZED



CTN 160 CZ

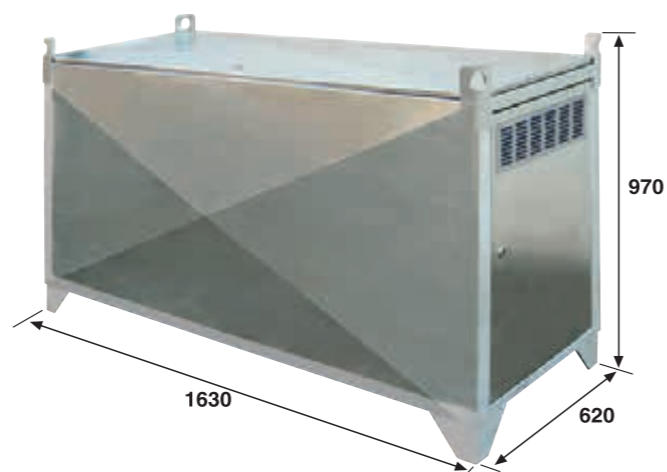

CTN 200 CZB

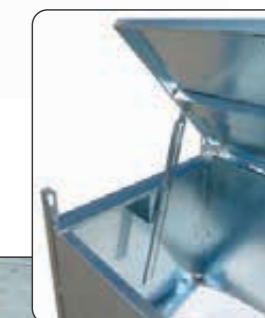

Realizzato in lamiera d'acciaio zincata. Portellone superiore incernierato, con due maniglie di presa. Asta di sicurezza antichiusura accidentale, autobloccante a due posizioni (45° e 90°). Golfari angolari con foro per sollevamento a vuoto. Chiusura tramite due leve di acciaio con scatto a pressione. Nr. 4 piedi di appoggio a terra. Sedi per inserimento forche carrello elevatore o transpallet. Scritte adesive di identificazione. A richiesta equipaggiabile con saccone tipo "Big Bag" estraibile e trasportabile mod. BI/CTN200C

Galvanized or painted steel container for the collection of exhausted neon tubes - capacity of the box lt. 1000. Suitable for external use. Standard colour painted: yellow. Hinged top, with two grip handles. Accidental anti closure safety rod, self-locking with two positions (45° and 90°). Angular lugs with hole for lifting. Closing by two steel levers with pressure shutter. Nr. 4 feet and fork jackets. Safety labelling and serial number. On request removable big bag mod BI/CTN200C

MODELLO MODEL	CTN 160 CZ	CTN 160 SZ	CTN 160 CSZ
Versione con Version with	Coperchio ribaltabile Collapsible cover	Sportello Door	Sportello e coperchio ribaltabile Collapsible door and cover
Misure esterne L x P x A (mm) External dimensions W x D x H (mm)	1630x620x970	1630x620x970	1630x620x970

MODELLO MODEL	CTN 200 CZ	CTN 200 CZB
Versione con Version with	Lamiera acciaio zincata Galvanized sheet metal	Lamiera acciaio zincata verniciata blu Galvanized over painted sheet metal (blue)
Misure esterne L x P x A (mm) External dimensions W x D x H (mm)	2000x700x700	2000x700x700

Queste stazioni di stoccaggio sono praticissime e sicure nella gestione temporanea degli oli usati e dei fluidi alimentari. La gamma è stata recentemente migliorata e sono stati introdotti nuovi modelli per offrire all'utente la soluzione più idonea alle proprie esigenze di raccolta, non solo in contesti industriali, ma anche in quelli relativi al settore alimentare e della ristorazione.

CARATTERISTICHE PRINCIPALI

Bacino esterno a tenuta stagna in acciaio al carbonio da 3 mm. Contenitore interno a tenuta stagna con boccaporto di carico a chiusura filettata, realizzato a stampaggio unico in polietilene stabilizzato U.V. per una maggiore protezione dagli agenti atmosferici.

VERSIONI DISPONIBILI:

- Senza coperchio
- Con coperchio apribile per mezzo di cilindro a gas / lucchettabile
- Su piedi fissi
- Su ruote (2 fisse e due piroettanti con freno) - si precisa che il modello STO1000 in conformità alla normativa D. M. n. 392 del 16/05/1996 (regolamento recante norme tecniche relative alla eliminazione degli olii esausti) non può essere dotato di ruote.

LA STAZIONE È DOTATA DI :

- Cesta filtrante asportabile
- Indicatore di livello ad orologio
- Indicatore ottico di perdite
- Rete rompifiamma in acciaio inox caricata a carboni attivi per la traspirazione e la riduzione di esalazioni al momento dell'apertura.
- Maniglia di spinta
- Etichettatura di sicurezza
- Targhetta identificativa

Colorazioni di serie: bacino esterno: arancio ral 2004
(colorazioni diverse disponibili ed opzionali)
Contenitore interno: azzurro



STO500CRV



STO500COINCRA



STO500COINCRA



STO1000COINA

VERSIONS AVAILABLE:

- Without lid
- With padlocked lid
- On feet
- On wheels (2 fixed and 2 swivels with brake) - not available for the model STO1000 in compliance with Italian Law Decree n. 392 of 16th May 1996 (version with wheels not comply)

Standard Colours: external basin orange ral 2004
Internal container: light blu



STO1000

STO1000COINA

These Stations are ideal for the temporary storage of waste oils and food fluids. The range, recently improved, is able to satisfy the different storage needs of the user, in industrial and food contexts.

PRODUCT INFORMATION

Watertight External basin built in 3 mm carbon steel
Internal Container with threaded opening and removable filter-drainer built in a single moulded polyethylene with UV treatment for increased protection from exposure to weather.

EQUIPPED BY:

- Removable filter-drainer
- Clock level indicator
- Optical loss indicator
- Stainless steel fire stop net loaded with activated carbon for tank breathing and to prevent dangerous fumes on opening.
- Push handle
- Warning labels
- Identification plate

MODELLO MODEL	Descrizione Description	Capacità LT Capacity L	Dimensioni LxPxH Dimension WxDxH mm
STO300	stazione su piedi station on feet	300	550x790x980
STO300CR	stazione con ruote station with wheels	300	550x920x1070
STO300COINA	stazione su piedi con coperchio station on feet with lid	300	630x845x1010
STO300COINCRA	stazione con coperchio e ruote station with lid and wheels	300	630x945x1105
STO500	stazione su piedi station on feet	500	640x900x1150
STO500CR	stazione con ruote station with wheels	500	640x1030x1235
STO500COINA	stazione su piedi con coperchio station on feet with lid	500	720x955x1180
STO500COINCRA	stazione con coperchio e ruote station with lid and wheels	500	720x1055x1270
STO1000	stazione su piedi station on feet	1000	1135x1135x1230
STO1000COINA	stazione su piedi con coperchio station on feet with lid	1000	1190x1215x1250

ECOIL È LA SERIE DI CONTENITORI BREVETTATI PER LA RACCOLTA E LO STOCCAGGIO DEGLI OLI ESAUSTI. COSTRUITI IN OTTEMPERANZA ALLE NORMATIVE VIGENTI.

IS THE PATENTED CONTAINERS SERIES FOR THE COLLECTION AND STORAGE OF WASTE OIL.

CAPACITÀ lt. 260

- Ø 810 mm
- Altezza 1184 mm
- Coperchio mm 500x300

Capacity l 260

- Ø 810 mm
- Height 1184 mm
- Lid 500x300 mm

CAPACITÀ lt. 500

- Ø 980 mm
- Altezza 1370 mm
- Coperchio mm 500x300

Capacity l 500

- Ø 980 mm
- Height 1370 mm
- Lid 500x300 mm

**MODELLO DEPOSITATO CONFORME
AL DECRETO LEGISLATIVO 95/1992 E
SUCCESSIVO 392/1996**

I contenitori sono disponibili in 2 diverse capacità e si articolano in 7 differenti raccolte di oli esausti diversificati attraverso il colore dell'otre. Realizzati in polietilene ad alta densità molecolare stabilizzato UV, monolitico rotostampato 100% riciclabile. Non necessita di particolari accorgimenti per la loro installazione, non soffrono le intemperie e si possono posizionare all'aperto direttamente su comuni pavimentazioni, senza pericolo di infiltrazioni d'acqua.

These containers are available in two different capacities and in seven colours identifying the types of used oils. Made of high-density polyethylene, UV stabilized. Rotational monolithic molding 100% recyclable. For their installation it is not necessary any special arrangement. Weathering resistant, can be located outdoor directly on the floor without risks of water infiltration.

Capacità Capacity	NERO BLACK	ARANCIO ORANGE	ROSSO RED	GIALLO YELLOW	VERDE GREEN	AZZURRO LIGHT BLUE	GRIGIO GREY
	Olio minerale Mineral oil	Olio freni Brake oil	Olio dielettrico Dielectric oil	Emulsioni oleose Oil emulsions	Olio vegetale Vegetable oil	Antigelo Antifreeze	Olio idraulico Hydraulic oil
Lt. 260	ECOIL260N	ECOIL260A	ECOIL260R	ECOIL260Y	ECOIL260V	ECOIL260C	ECOIL260G
Lt. 500	ECOIL500N	ECOIL500A	ECOIL500R	ECOIL500Y	ECOIL500V	ECOIL500C	ECOIL500G

Contenitore cilindrico verticale con struttura auto-portante, fondo piano e parte superiore bombata, concepito per la raccolta di oli usati. Realizzato in polietilene atossico stabilizzato U.V. per una maggiore protezione dagli agenti atmosferici, mediante la tecnica dello stampaggio rotazionale. Composto da una vasca interna a contatto con l'olio e di una esterna che svolge la funzione di vasca di sicurezza e di contenimento. È dotato, nella parte superiore, di un ampio boccaporto con coperchio rettangolare ribaltabile all'interno è alloggiato un cestello scolafiltri di forma rettangolare asportabile ed un vano per l'immissione e l'estrazione dell'olio esausto. Inoltre è equipaggiato di un indicatore visivo di livello per controllare la quantità di olio usato contenuta ed infine una spia di verifica per il monitoraggio dell'intercapedine della vasca di contenimento. Può essere appoggiato direttamente su superfici piane senza accorgimenti particolari. Contenitore coperto da brevetto.

**ECOIL MINERALE È CONFORME AL
DECRETO LEGISLATIVO 95/1992 E
SUCCESSIVO 392/1996**

Vertical cylindrical container with self-supporting structure, flat bottom and domed top, designed for the collection of waste oils. Made of non-toxic polyethylene stabilized U.V. for greater protection from weathering. Rotational molding. Composed by an inner tank (in contact with oil) and an external one for the spill containment. Equipped by: in the top by a large hatch with tipping lid (housed into the basket). Removable rectangular filter drip tray for the transfer or picking of the waste oil. In addition: visual indicator for the control of the oil level amount and a monitoring indicator of the spill sump. It can be placed directly on flat surfaces without special precautions. Patented container.

**MINERAL ECOIL: CONFORMS TO ITALIAN
LEGISLATIVE DECREE: 95/1992 392/1996**

SCOLAFILTRI ASPORTABILE SCORREVOLE
REMOVABLE FILTER DRIP TRAY

CONTENITORE CON DOPPIO OTRE:

- Vasca esterna di sicurezza
- Vasca interna di contenimento olio

DOUBLE SAFETY:

- External safety sump
- Internal tank for oil containment



- Capacità lt. 260
- Di facile movimentazione
- Con transpallet o carrello elevatore

- Capacity 260l
- Easy handling
- By forklift truck or hand forklift



CFC 100

CONTENITORE PER FILTRO OLIO CILINDRICO

Contenitore per la raccolta di filtri per olio, forma cilindrica asse verticale. Realizzazione in lamiera di acciaio zincato internamente ed esternamente. Fondo chiuso bordato e superiore risbordato. Verniciatura esterna di colore giallo. Maniglie laterali di presa in plastica. Coperchio superiore apribile con maniglia centrale. Fondo interno grigliato metallico per passaggio dei liquidi di scolo.

Dotazione completa di:

- Scritte di identificazione del contenuto.
- Simbologia obbligatoria di sicurezza.
- Secchio interno in polietilene.

Optionals a richiesta:

- Ruote piroettanti per spostamento sul pavimento
- Base in cemento tonda per zavorramento

MOD. **CFC 100** CAPACITÀ 100 lt. DIAMETRO 400 mm
 ALTEZZA 800 mm SPESSORE 0,8 mm
 MOD. **CFC 60** CAPACITÀ 60 lt. DIAMETRO 400 mm
 ALTEZZA 550 mm SPESSORE 0,8 mm

CYLINDRICAL OIL FILTERS RECOVERY CONTAINER

Cylindrical Container for the collection of used oil-filters, cylindrical vertical axis. Made of fully galvanized steel. Bottom and top: closed - rounded edges. External finishing: painted - yellow colour. Side gripping handles made of plastic. Openable top cover with central handle. Internal bottom equipped with a metal grid for fluids drainage.

Supplied with:

- Warning signals
- Mandatory symbols label
- Inner bin made of polyethylene.

Optionals on demand:

- Castor wheels for easily transportation
- Circular cement base for a better stability

MOD. **CFC 100** CAPACITY 100 lt. DIAMETER 400 mm
 HEIGHT 800 mm THICKNESS 0.8 mm
 MOD. **CFC 60** CAPACITY 60 lt. DIAMETER 400 mm
 ALTEZZA 600 mm SPESSORE 0,8 mm

CONTENITORE PER FILTRI OLIO 250 LT.

Contenitore per la raccolta di filtri olio, pianta quadrata, asse verticale, fondo e pareti piani. Realizzazione in lamiera di acciaio zincato a freddo esternamente e internamente.

Blocco unico composto da due moduli distinti e separati: camera superiore con coperchio di caricamento a tutta apertura con asta di sicurezza antichiusura accidentale, vasca di fondo per raccolta liquidi asportabile dal corpo superiore, aggancio rapido tramite leve in acciaio con scatto a pressione. Maniglia superiore e maniglioni laterali di presa per lo spostamento. Vasca di fondo per raccolta olio con grigliato metallico per passaggio liquidi di scolo.

Dotazione completa di:

- Scritte di identificazione del rifiuto.
- Simbologia obbligatoria di sicurezza.
- Targa di collaudo con numero di matricola seriale.

CAPACITÀ lt. 250 LUNGHEZZA 500 mm LARGHEZZA 500 mm
 ALTEZZA 1000 mm SPESSORE 1,2m

SQUARE OIL FILTERS RECOVERY CONTAINER - CAPACITY LT 250

Container for the collection of used oil filters, square base, vertical axis. Fully made of galvanized sheet steel. Single block composed by two separate and distinct modules: Upper side with fully openable lid with safety rod to prevent any accidental closing.

Removable collection tank with quick fasteners.

Top and sides equipped with handles for easy transportation.

Collection sump with grid for liquids drainage and oil collection.

Supplied with:

- Identification waste signals.
- Mandatory Symbols label
- Identification plate with serial number

CAPACITY lt. 250 LENGTH 500 mm WIDTH 500 mm
 HEIGHT 1000 mm THICKNESS 1.2 m



CFQ 250

Il modello CBE600ADRCT versione omologata per lo stoccaggio delle batterie esauste in ottemperanza alla normativa ADR.

Dotato di etichetta identificativa riportante le 4 normative UN riferite alla tipologia di batterie che possono essere stoccate: UN 2794, UN 2795, UN 2800 e UN 3028. Munito di due travette imbullonate sul lato lungo, è versatile e robusto. Può essere stoccato all'aperto, è sovrapponibile e inforcabile. Materiale: polipropilene copolimero inattaccabile da acidi, grassi e solventi. Dimensioni esterne: 1200x800x850H

Version suitable for the storage of exhausted batteries in accordance with ADR regulation. Supplied with identification label showing the four UN regulations referring to the type of batteries that can be stored: UN 2794, UN 2795, UN 2800 and UN 3028.

Equipped with two bolted beams, it is versatile and robust. Can be stored outdoors and it is stackable. Made of copolymer polypropylene, inert to acids, oils and solvents.

Contenitore di colore grigio, stampato ad iniezione in polipropilene opportunamente formulato ed additivato. È resistente a temperature tra 0 °C e 50 °C, le pareti interne sono perfettamente lisce e gli angoli arrotondati per facilitarne le operazioni di pulizia.

Disponibile in 3 versioni:

1. Base normale con piedini di appoggio, movimentabile con transpallet, con carrello transpallet e con carrello elevatore, Modello CBE 600 CP
2. Con travette, movimentabile con transpallet e con carrello elevatore anche a forche rotanti per lo scarico del contenuto a rovesciamento, Modello CBE 600 CT
3. Con ruote movimentabile a mano o con carrello elevatore, Modello CBE 600 CR

Injection moulded in polypropylene, suitably formulated and mixed with additives, grey colour.

Available in 3 versions:

1. Standard base with supporting feet; can be moved using a pallet transfer unit, pallet transfer truck and fork-lift truck. Model CBE 600 CP
2. With beams; can be moved using a pallet transfer unit and fork-lift truck with rotating forks for tip-up content unloading. Model CBE 600 CT
3. With wheels for manual or fork-lift truck handling. Model CBE 600 C



CBE 600 CP

BASE CON PIEDINI
 BASE WITH SUPPORTING FEET



CBE 600 CT

BASE CON TRAVETTE
 BASE WITH BEAMS



ACCESSORIO: COPERCHIO CON MANIGLIA, CODICE: 436 491
 ACCESSORY: COVER WITH HANDLE, CODE: 436 491



CBE600ADRCT



ACCESSORIO - COPERCHIO CON MANIGLIA, CODICE: 336 491
 ACCESSORY: COVER WITH HANDLE, CODE: 336 491



CBE600CT



CBE 600 CR

BASE CON RUOTE
 BASE WITH WHEELS

Studiati e realizzati per il trasporto e lo stoccaggio di batterie esauste, in osservanza alle norme del D.P.R. N° 915 del 10/09/1982 ottemperante alle direttive vigenti in materia di smaltimento rifiuti conforme alla normativa COBAT dei cassonetti.

Costruiti in diverse capacità ed in versione CBEE e CBES, tali contenitori si differenziano nella struttura metallica

Designed for transport and storage of waste batteries, these containers are approved by DPR 915 on 10/09/1982 - Italian law for the waste disposal and are approved by COBAT.

Available in different capacity and in 2 versions: CBEE e CBES, with the following features

CBEE

Tipo **CBEE** costituito da una struttura metallica perimetrale realizzata in lamiera e tubolare di acciaio, protetta con vernice antiacido, formando così un primo contenitore metallico ermetico ed un secondo realizzato in polietilene roto stampato ad alto spessore atto a isolare chimicamente ed elettricamente gli accumulatori in esso contenuti dalla struttura autoportante esterna. Quest'ultima è dotata di un coperchio facilmente asportabile leggero ed infrangibile, completo di maniglia, anch'esso in polietilene, per evitare l'eventuale ingresso di acque meteoriche, è dotata altresì di porta forche antiribaltamento per la movimentazione con muletti oppure trans-pallet.

Mod. CBEE consist in a black metal perimetral structure made of sheet and tubular steel, protected with black antiacid paint. This construction allow to create a first hermetically sealed metal container and an internal second container made of polyethylene roto-molded high thickness to act chemically and electrically isolate accumulators from the external self-supporting structure. The internal structure is provided with an easily removable lid, lightweight and unbreakable, complete with handle, also made of polyethylene, to protect the opening from rainwater. The container is equipped with anti-tilt fork jackets suitable for forklift truck or transpallet.



CONTENITORE CORREDATO DI DECALCOMANIE ADESIVE, BEN VISIBILI DI COLORE GIALLO E NERO, RIPORTANTI LA "R" DI RIFIUTI E LA DICITURA PER L'USO A CUI SONO DESTINATI
CONTAINER SUPPLIED WITH ADHESIVE DECALS, HIGH VISIBILITY IN YELLOW AND BLACK, REPORTING THE "R" OF WASTE AND THE SENTENCE WHICH ARE DESIGNED FOR

CONTENITORE ESTERNO IN ACCIAIO = RESISTENZA MECCANICA
CONTENITORE INTERNO IN POLIETILENE = RESISTENZA CHIMICA
STEEL EXTERNAL CONTAINER = STRENGTH
INNER CONTAINER = CHEMICALS PROTECTION

Tipo **CBES**, si differenzia dal Tipo **CBEE** nella struttura metallica perimetrale che rende visibile lateralmente il contenitore interno in polietilene. La struttura permette l'impilabilità in entrambe le versioni sino a tre unità. Il contenitore interno, roto stampato in polietilene lineare, possiede un'elevata resistenza chimica contro le eventuali fuoriuscite dagli accumulatori di acido solforico e contemporaneamente svolge la funzione di isolante elettrico. La superficie del fondo è dotata di una grecatura in rilievo che forma dei canali di scolo, per evitare che l'eventuale caduta accidentale di un accumulatore provochi schizzi che possano colpire gli operatori o provocare scariche elettriche. Come accessorio opzionale è disponibile la chiusura a catena lucchettabile del coperchio asportabile.

Type CBES, differs from the type CBEE in the perimetral metal structure that makes visible the inner container made of polyethylene. The structure allows to stack up to three units. The inner polyethylene container, has an high chemical resistance against spillage of sulfuric acid from stored batteries and simultaneously performs the function of electrical insulation. The bottom surface is provided with a relief ribbing that form a drainage, to prevent, in case of any accidental battery fall, splashes that may affect operators or cause electric shock. On demand: lockable chain with padlock for the removable cover.

CBES

MODELLO MODEL	DESCRIZIONE DESCRIPTION	DIMENSIONI LxPxH mm DIMENSIONS WxDxH mm	CAPACITÀ LT CAPACITY LT
CBEE250	Contenitore in PEHD con struttura metallica a tenuta stagna PEHD container - watertight structure	920x710x840	250
CBEE550		1130x830x1040	550
CBEE850		1350x1170x1040	850
MODELLO MODEL	DESCRIZIONE DESCRIPTION	DIMENSIONI LxPxH mm DIMENSIONS WxDxH mm	CAPACITÀ LT CAPACITY LT
CBES250	Contenitore in PEHD con telaio di rinforzo PEHD container with reinforced frame	920x710x840	250
CBES550		1130x830x1040	550
CBES850		1350x1170x1040	850

Contenitori polivalenti idonei al contenimento di Rifiuti Pericolosi, costituiti da una struttura metallica perimetrale esterna palletizzata e sovrapponibile, realizzata in lamiera e tubolare d'acciaio, al cui interno alloggia un bacino in polietilene rotostampato dotato di coperchio asportabile anch'esso in polietilene, disponibili in tre differenti capacità, 250 -550- 850 litri.

Realizzati in due distinti modelli: CRPE e CRPS, si differenziano esclusivamente nella struttura metallica.

Multipurpose containers for the safety storage of dangerous waste, stackable tubular and sheet metal structure with internal roto-molded polyethylene basin with removable lid. Designed in two different models: CRPE & CRPS. Available in 3 different capacity, 250-550-850 litres

Modello **CRPE**, è a doppio contenitore, grazie all'intelaiatura perimetrale completamente chiusa in acciaio al carbonio, che ne crea la vasca di sicurezza, idoneo al contenimento di rifiuti che rilascino sostanze liquide. La vasca interna, è realizzata in polietilene rotostampato stabilizzato UV, per una maggior durata nel tempo all'esposizione di agenti atmosferici, resistente ad escursioni termiche da -40°C a + 60° C, è resistente ad Acidi ed Alkali ed al contatto con solventi e vernici. La superficie interna di fondo è dotata di grecatura in rilievo, che forma dei canali di scolo, ed in caso di presenza di liquido, evita che l'accidentale caduta del materiale da inserire provochi schizzi che possano colpire gli operatori.

Type CRPE, is a double container, thanks to the perimetral carbon steel frame completely sealed, suitable for the containment of dangerous waste that would release liquids. The inner basin is made of roto-molded polyethylene, UV stabilized for longer life and to increase protection against exposure to atmospheric agents, resistant to temperature excursions from -40 °C to + 60 °C, is also resistant to: acids, alkalis, solvents and paints. The bottom surface is provided with a relief ribbing that form a drainage, to prevent, in case of any accidental spillage, risks that may affect the operator

La struttura permette l'impilabilità in entrambe le versioni sino a tre unità ed è dotata di portafortche antiribaltamento per la movimentazione con trans-pallet e/o muletti, permettendo la manipolazione con dispositivi di rovesciamento, dato che la vasca interna in polietilene è fissata dall'interno alla struttura metallica per evitarne il distacco durante il ribaltamento. I 4 agganci laterali, conferiscono al contenitore ulteriore possibilità di movimentazione e manipolazione tramite bracci meccanici o gru.

The structure allows to stack up to three units for both models. The container is also equipped with anti-tilt fork jackets suitable for forklift truck or transpallet, allowing the handling with rotating forklift truck extensions. This is possible due to the internal polyethylene basin is fixed to the metal structure to prevent disconnection during rollover. The 4 latches at the sides, giving an additional handling possibility by mechanical arms or cranes.

CRPE

CRPS

ETICHETTATURA IDENTIFICATIVA DEL RIFIUTO
WASTE IDENTIFICATION LABELLING

Codice CER
CER code

Modello tipo **CRPS**, si differenzia dal Mod. **CRPE** nella struttura metallica perimetrale che rende visibile il contenitore interno in polietilene. Il telaio metallico permette al contenitore di essere sollevato ed agganciato.

Type CRPS, differs from the type CRPE in the perimetral metal structure that makes visible the inner container made of polyethylene. The tubular frame allows the container to be hooked and lifted

MODELLO MODEL	DESCRIZIONE DESCRIPTION	DIMENSIONI LxPxH mm DIMENSIONS WxDxH mm	CAPACITÀ LT CAPACITY LT
CRPE250	Contenitore in PEHD con struttura metallica a tenuta stagna PEHD container - watertight structure	920x710x840	250
CRPE550		1130x830x1040	550
CRPE850		1350x1170x1040	850
MODELLO MODEL	DESCRIZIONE DESCRIPTION	DIMENSIONI LxPxH mm DIMENSIONS WxDxH mm	CAPACITÀ LT CAPACITY LT
CRPS250	Contenitore in PEHD con telaio di rinforzo PEHD container with reinforced frame	920x710x840	250
CRPS550		1130x830x1040	550
CRPS850		1350x1170x1040	850

- Colori:
Struttura metallica rosso
Contenitore e coperchio giallo
- Coperchio asportabile per protezione contro agenti atmosferici
- Possibilità di inserire all'interno un bisaccione in tessuto di polipropilene rimovibile dotato di agganci laterali per una migliore asportazione del solo rifiuto

- Colours:
Red metal frame
Basin and lid Yellow
- Removable lid against weathering
- Removable polypropylene bag with lifting straps for an easily waste removal



CT 100G

A RICHIESTA BASE IN CEMENTO
ON DEMAND CEMENT BASE

CONTENITORE PER TONER

- Forma cilindrica verticale, fondo piano.
- Acciaio smaltato colore giallo, lavabile e disinfettabile.
- Coperchio apribile con serratura a chiave.
- Bocchetta superiore di introduzione auto scaricante con maniglia di sollevamento.
- Scritte di identificazione del rifiuto.
- Materiale da conferire: Toner, cartucce laser, ink-jet.

Mod. **CT 100G** ALTEZZA 800 mm - DIAM. INGOMBRO 400 mm - CAPACITÀ Lt. 100
Mod. **CT 60G** ALTEZZA 600 mm - DIAM. INGOMBRO 400 mm - CAPACITÀ Lt. 60



RUP 100R

R.U.P. T&F RIFIUTI URBANI PERICOLOSI - TOSSICI ED INFIAMMABILI

- Forma cilindrica verticale, fondo piano.
- Acciaio smaltato colore rosso, lavabile e disinfettabile.
- Coperchio apribile con serratura a chiave.
- Bocchetta superiore di introduzione auto scaricante con maniglia di apertura.
- Scritte di identificazione del rifiuto.
- Materiale da conferire nel contenitore: bombolette spray, contenitori con residui di vernici, pesticidi, antiparassitari, fitofarmaci, smacchiatori, antitarli, solventi, acquaragia, trielina, fitofarmaci, diluenti cere per mobili, colle.

Forniture Accessori:

- Secchio interno in polietilene.
- Ruote piroettanti.
- Base in cemento tonda per ancoraggio.

Mod. **RUP 100R** ALTEZZA 800 mm - DIAM. INGOMBRO 400 mm - CAPACITÀ Lt. 100
Mod. **RUP 60R** ALTEZZA 600 mm - DIAM. INGOMBRO 400 mm - CAPACITÀ Lt. 60



MS 150Q

CONTENITORE PER MEDICINALI SCADUTI (pianta quadrata)

- Forma verticale pianta quadrata con angoli frontali arrotondati.
- Acciaio smaltato colore bianco lavabile e disinfettabile.
- Portellone posteriore incernierato apribile con chiusura a chiave.
- Bocchetta superiore di introduzione auto scaricante ed antiprelievo di colore nero con maniglia in metallo cromato.
- Scritte di identificazione del rifiuto obbligatorie in dotazione
- Forniture accessorie: ruote, base di ancoraggio al suolo
- Secchio interno.

Mod. **MS 150Q** ALTEZZA 1000 mm - LARG. 400 mm - LUNG. 400 mm - CAPACITÀ Lt. 150



MS 100T

CONTENITORE PER MEDICINALI SCADUTI (pianta tonda)

- Forma verticale pianta cilindrica fondo piano.
- Acciaio smaltato colore bianco lavabile e disinfettabile.
- Coperchio apribile con serratura a chiave.
- Bocchetta superiore di introduzione auto scaricante ed antiprelievo con maniglia in metallo cromato.
- Scritte di identificazione del rifiuto obbligatorie in dotazione.
- Forniture accessorie: ruote, base in cemento per ancoraggio al suolo, secchio interno.

Mod. **MS 100T** ALTEZZA 800 mm. - DIAM. 400 mm.
PESO kg. 11 - CAPACITÀ Lt. 100
Mod. **MS 60T** ALTEZZA 600 mm. - DIAM. 400 mm.
PESO kg. 9 - CAPACITÀ Lt. 60



DISPONIBILI IN DIVERSE CAPACITÀ
AVAILABLE IN DIFFERENT CAPACITY



CS10Y

CS10Y: CONTENITORE PER LA RACCOLTA DI SIGARETTE ELETTRONICHE USATE

Forma semicilindrica verticale. Realizzazione in plastica. Parte frontale trasparente. Spalla posteriore e basamento colore standard giallo. Coperchio superiore a scatto con feritoia di introduzione per sigarette elettroniche usate. Modello depositato.



CP10Y

CP10Y: CONTENITORE PER LA RACCOLTA DI PILE USATE

Forma semicilindrica verticale. Realizzazione in plastica. Parte frontale trasparente. Spalla posteriore e basamento colore standard giallo. Coperchio superiore a scatto con feritoia di introduzione per pile usate. Modello depositato.



PILA 100

PILA60 - PILA100: CONTENITORE IN ACCIAIO PER LA RACCOLTA PILE ESAUSTE

Forma cilindrica verticale fondo piano, in acciaio zincato smaltato esternamente, colore nero lucido. Fascia adesiva colore bronzo. Coperchio superiore apribile con serratura a chiave. Bocchetta sagomata di introduzione pile. Electrodo positivo in rilievo. Dotato di scritte di identificazione del rifiuto.

PILA60 - PILA100: CYLINDRICAL STEEL CONTAINER FOR THE COLLECTION AND RECYCLING OF USED BATTERY

Cylindrical container for the collection and recycling of used battery, with vertical axis. Made of fully galvanized steel. Glossy black Adhesive bronze label. Clip top cover with insertion slot - it can be opened with a key lock. Supplied with identification warning signals.

MODELLO MODEL	DESCRIZIONE DESCRIPTION	DIMENSIONI LxP MM DIMENSIONS WxD MM	CAPACITÀ LT CAPACITY LT	DIAMETRO MM DIAMETER MM	ALTEZZA MM HEIGHT MM
PILA 60	Contenitore a forma di pila in acciaio smaltato Container with battery shape in galvanized steel	-	60	400	600
PILA 100	Contenitore a forma di pila in acciaio smaltato Container with battery shape in galvanized steel	-	100	400	800
CP10Y	Contenitore in plastica per la raccolta di pile usate con frontale trasparente Single used battery recycling tube with transparent front part	180x90	10	-	800
CS10Y	Contenitore in plastica per la raccolta di sigarette usate con frontale trasparente Single used electronic cigarettes recycling tube with transparent front part	180x90	10	-	800



ECOSTAZIONE MODULARE - MODULAR ECO-STATION

Contenitore di protezione per alloggiamento interno di sacconi flex tipo "Big Bag". Forma quadrata. Costruzione in acciaio zincato anticorrosione per esposizione permanente agli agenti atmosferici, con verniciatura esterna con polveri essiccate al forno. Attacchi interni per fissaggio bretelle dei sacconi. Coperchio superiore asportabile o incernierato con asta di sicurezza antichiusura accidentale autobloccante a 45° e 90°. Chiusura a leva con scatto a pressione. Maniglia di presa. Colore standard grigio. Contenitori applicabili singolarmente o in batteria (allineati o contrapposti), con o senza struttura. Scritta adesiva frontale di identificazione del rifiuto sul corpo contenitore.

i DISPONIBILE ANCHE NELLA VERSIONE DA 600 LT.
IT IS ALSO AVAILABLE THE 600 LT. VERSION

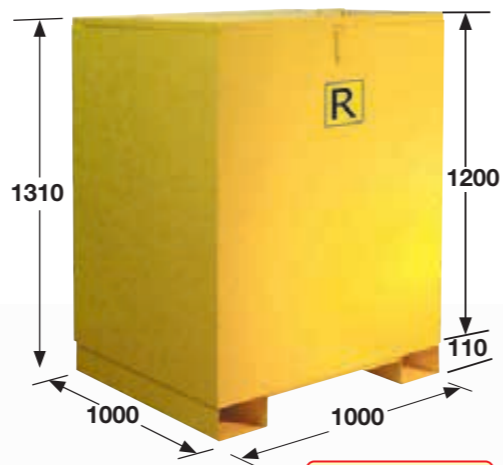

CBOX 1000

ESEMPIO DI COMPOSIZIONE
EXAMPLE OF COMPOSITION



Forniture accessorie:

- Sacco interno tipo Big Bag (tipologia standard oppure omologato ONU)
- Boccaporto diametro 300 mm. con coperchio in plastica incernierato (montato su coperchio superiore, munito di sfiato incorporato)
- Nr. 2 sedi in acciaio zincato per movimentazione (forche carrello elevatore o transpallet)
- Nr. 2 griglie di aereazione (laterali per ricambio aria a tiraggio naturale)
- Verniciatura esterna fuori standard (diversificata per singole tipologie di rifiuto) su corpo contenitore
- Fascia adesiva colorata di identificazione rifiuto (frontale)
- Fascia adesiva colorata di identificazione rifiuto (perimetrale su 3 lati)
- Adesivi rifrangenti
- Misure e capacità: da 600 a 1200 litri



CRR 360

CASSONETTI DI COLORI DIVERSI PER FACILITARE LA RACCOLTA DIFFERENZIATA DEI RIFIUTI.

- Ideali per l'industria, con maniglia di movimentazione per facilitare lo spostamento.
- Disponibili in tre capacità, 120, 240 e 360 litri.
- Prodotti in 5 colori; blu, giallo, grigio, verde e rosso.
- Realizzato in polietilene ad alta densità
- Presa frontale
- Dotato di 2 ruote di Ø 200 mm

DIFFERENTLY COLOURED BINS TO MAKE IT EASIER TO SELECTIVELY COLLECT WASTE.

- Ideal for industries, with handle for easy moving.
- Available with two capacities: 120, 240 and 360 litres.
- Made in 5 colours: blue, yellow, grey, green and red.
- Made in high density polyethylene
- Front grip
- Fitted with 2 wheels, Ø 200 mm



OPTIONAL A RICHIESTA/ON DEMAND:
Kit completo pedale + anello ferma sacco
Foot opening system
Cod. PA 120
Cod. PA 240



DISPONIBILI IN 3 MISURE E 5 COLORI
AVAILABLE IN 3 SIZES AND 5 COLOURS



CASSONETTI COLORATI DA 120, 240 e 360 Lt.
COLOURED BINS WITH A CAPACITY OF 120, 240 and 360 Lt.



CRR 120 B



CRR 120 Y



CRR 120 G



CRR 120 V

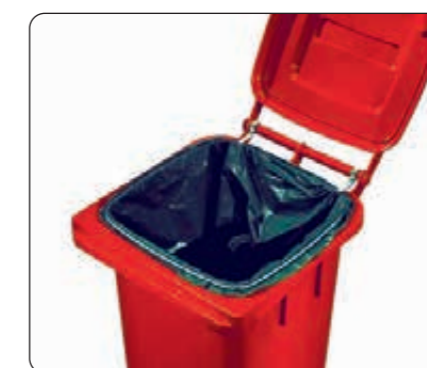

OPTIONAL A RICHIESTA/ON DEMAND:
Anello ferma sacco in acciaio / Blocking bag ring
Cod. A 120
Cod. A 240

MODELLO MODEL					Volume litri Volume litres	Dimensioni (cm) Dimensions (cm)
CRR 120 B	CRR 120 Y	CRR 120 G	CRR 120 V	CRR 120 R	120	54x48,5x100
CRR 240 B	CRR 240 Y	CRR 240 G	CRR 240 V	CRR 240 R	240	72x58,5x115
CRR 360 B	CRR 360 Y	CRR 360 G	CRR 360 V	CRR 360 R	360	87,5x63,5x110

B = Blu Blue Y = Giallo Yellow G = Grigio Grey V = Verde Gree R = Rosso Red

TANICHE E CONTENITORI DI SICUREZZA IN ACCIAIO E POLIETILENE
STEEL AND POLYETHYLENE SAFETY CANS AND CONTAINERS

Taniche e i contenitori di sicurezza garantiscono lo stoccaggio e il trasporto di liquidi pericolosi, quali acidi, sostanze infiammabili e aggressive proteggendo l'ambiente e il personale addetto.

The safety cans and containers guarantee the storage and handling of dangerous liquids, such as acids, flammable and aggressive substances, protecting people and facilities.



TAN 5 P



TAN 10 P



TAN 20 P

Taniche di sicurezza in polietilene

Omologate UN

con capacità di 5, 10, 20 litri adatte sia per lo stoccaggio che per il trasporto aereo, per nave, su strada o rotaia.

- Completa di tubetto flessibile di erogazione
- Tappo di sicurezza
- Resistenti agli UV
- Maniglia ergonomica per facile presa

Polyethylene safety cans, UN Approved capacity with capacity of 5 - 10 - 20 litres suitable for storage and transport by road, railway, air or ship.

- Made of pure polyethylene
- Equipped by flexible extension tube
- Security screw cap
- UV resistant
- Ergonomic handle provides better gripping

Omologate UN
UN Approved

MODELLO MODEL	Dimensioni (LxPxH) mm Dimension (WxDxH) mm	Volume litri Volume litres	Peso Kg Weight Kg.
TAN 5 P	260x140x240	5	0,5
TAN 10 P	300x170x260	10	0,65
TAN 20 P	350x190x380	20	1,2



SICUREZZA NELLA MOVIMENTAZIONE E
NELLO STOCCAGGIO
SAFETY HANDLING & STORAGE

TANICA IN ACCIAIO INOX
Omologata UN

Tanica in acciaio inox per il trasporto di materiali pericolosi (carburanti, petrolio, gasolio, cherosene, etc.) su strada, rotaia e mare.

- Realizzata in acciaio inox spessore lamina 0,8 mm.
- Maniglia ergonomica per facile presa
- Tappo di sicurezza a vite

STAINLESS STEEL
JERRYCAN UN APPROVED

Stainless steel jerrycan - UN approved for the safety transport and storage of fuels and chemicals.

- Made of stainless steel 0.8 mm
- Ergonomic handle provides better gripping
- Security screw cap



Omologate UN
UN Approved

ACCIAIO INOX



TANX 20

MODELLO MODEL	Dimensioni (LxPxH) mm Dimension (WxDxH) mm	Volume litri Volume litres	Peso Kg Weight Kg.
TANX 20	350x170x473	20	4,2



TAN 5 M



TAN 10 M



TAN 20 M

TANICHE IN METALLO Omologate UN

Taniche di colore verde militare per il trasporto di materiali pericolosi (carburanti, petrolio, gasolio, cherosene, etc.) su strada, rotaia e mare.

- Maniglia ergonomica per facile presa
- Tappo di sicurezza a vite

OPTIONAL: raccordo di travaso cod. RACC 20 M

STEEL JERRYCANS UN Approved

Steel jerrycans - colour military green un approved for the safety transport of dangerous liquids (fuel, oil, gasoline etc) on road, railway or by sea.

- Ergonomic handle provides better gripping
- Security screw cap

OPTIONAL: flexible extension tube

MODELLO MODEL	Dimensioni (LxPxH) mm Dimension (WxDxH) mm	Volume litri Volume litres	Peso Kg Weight Kg.
TAN 5 M	230x120x330	5	1,9
TAN 10 M	370x170x280	10	2,9
TAN 20 M	350x160x470	20	4,2

OPTIONAL RACC 20 M

Raccordo di travaso per tanica
Transvasing filler for jerrycan



INFORMAZIONI UTILI E MODALITÀ D'USO HOW TO USE & USEFUL INFORMATION

NORMATIVA:

Ricordiamo che la tutela dell'integrità fisica dei lavoratori, così come la tutela dell'ambiente, sono disciplinate da specifiche normative nazionali (D.lgs. 81/08 e D.lgs. 152/06) che prevedono anche sanzioni penali in caso di violazione.

Prima dell'acquisto verificare la compatibilità delle attrezzature con le proprie macchine.

RULES:

You are reminded that, in addition to environmental protection, protecting the physical safety of workers is regulated by specific Italian legislation (Lgs. Decree 81/08 and Lgs. Decree 152/06) which also provides for criminal penalties in cases of violation.

Check the compatibility of the equipment with your own machinery before purchasing.

MOVIMENTAZIONE E STOCCAGGIO:

L'uso delle nostre attrezzature consente di effettuare attività di spostamento, travaso e prelievo di liquidi, anche particolarmente pericolosi, in tutta sicurezza sia per quanto riguarda l'operatore che per l'ambiente.

HANDLING AND STORAGE:

Our equipment provides full protection for workers and the environment when moving, pouring, and drawing off even extremely hazardous liquids.

SEGNALETICA E PANNELLI IDENTIFICATIVI:

I nostri prodotti sono dotati, ove previsto, di apposita segnaletica di salute e sicurezza indicante le informazioni di utilizzo. Per ulteriori dettagli si consiglia di richiedere la scheda specifica di ogni singolo prodotto.

SIGNS AND IDENTIFICATION PLATES:

When required, our products are provided with all relevant health and safety signage, including information for use. For more information request the specific technical sheet for each individual product.

POMPE, ATTREZZATURE PER LA MOVIMENTAZIONE E ACCESSORI PER FUSTI E CISTERNETTE

PUMPS, HANDLING EQUIPMENT AND ACCESSORIES FOR DRUMS AND IBCs

Equipaggiamenti e attrezzature ideali per sollevare, trattenere, trasportare e movimentare fusti e cisternette all'interno dell'azienda.

Equipments suitable for lifting, holding and handling ibcs und drums inside the company.





TF/DTHR

Il carrello sollevatore viene usato per: **spostare fusti chiusi o aperti**, pieni di olio o altri materiali. Durante la movimentazione del fusto, questo carrello permette di mantenere il fusto in posizione corretta per non far cadere il fluido contenuto all'interno.

- Capacità di sollevamento: massimo 250 kg
- Altezza di sollevamento: 245 mm
- Diametro massimo del fusto: 572 mm
- Altezza massima del fusto: 915 mm
- Peso netto: 45 kg
- Dimensioni esterne: (LxPxH) 820x800x1050 mm

Ideale per spostare i fusti in modo autonomo senza l'aiuto di altri operatori.



The drum picker is used for: **moving closed or open drums**, full of oil or other materials. It keeps drums upright during lifting and lowering to prevent any spilling of fluid.

- Lifting capacity: max 250 kg
- Lifting height: 245 mm
- Max drum diameter: 572 mm
- Max drum length: 915 mm
- Net weight: 45 kg
- Overall size: (LxWxH) mm 820x800x1050

Ideal for moving drums in an autonomous way without the help of other workers.



IDEALE PER SPOSTARE I FUSTI IN MODO AUTONOMO SENZA L'AIUTO DI ALTRI OPERATORI.

IDEAL FOR MOVING DRUMS IN AN AUTONOMOUS WAY WITHOUT THE HELP OF OTHER WORKERS.

KPO 80 APS

Sollevare, trasportare, movimentare ed inclinare con una sola persona

- Meccanismo di presa con dente di arresto
- Meccanismo di sollevamento con arresto
- Alloggiamento per fusti in plastica e acciaio fino a 250kg-210 lt
- Luce da terra da 12 a 30.48 cm
- Può essere bloccato in qualsiasi posizione per l'erogazione
- Rotazione di 360 gradi
- Elevata manovrabilità
- 2 ruote fisse ed una posteriore girevole
- Dim. max ingombro mm 870x1400x1680 h

KPO 80 APS

Lifts, carries, transports and tilts one-person operation

- Ratchet drum clamp mechanism
- Ratchet lifting mechanism
- Accommodates steel and plastic drums up to 250 kg
- Floor clearance from 5" to 12"
- Can be locked in any position for dispensing
- Rotates through 360 deg.
- Highly manoeuvrable
- Two fixed wheels and one rear castor
- Dim. max external mm 870x1400x1680 h



KPO 80 APS

Prolunga dispenser MOD. PODS2 disponibile su richiesta come optional

- 2" prolunga in metallo flessibile avvitabile
- lunghezza mm 305 x 30 mm diametro interno

Pouring spout PODS2 available as an optional extra

- 2" bsp metal flexible screw-on pouring spout
- 305 mm long x 30 mm inner diam.



PODS2

Carrello portafusti
Drum holder trolley

Dimensioni L x P x H mm
Dimensions W x D x H mm:
640x560x1400

ECO 900



- Studiato per posizionare il fusto in orizzontale permettendone un facile svuotamento.
- Facile presa per fusti da 200 litri con dispositivo di bloccaggio.
- Idoneo anche come stazione di travaso.
- Designed so the drum is positioned horizontally to facilitate emptying.
- Easy handling of 200 l capacity drums with locking device.
- Ideal also as transfer station.



PF 082/DTHRP



Pallettizzatore per la movimentazione di fusti in acciaio da 210 litri che consente a un singolo operatore di sollevare e trasportare fusti in acciaio pieni o vuoti, con il minimo sforzo ed in completa sicurezza. Il carrello è facile da posizionare ed ha una pinza idraulica di presa superiore che afferra e solleva il fusto. L'operatore non deve manovrare o toccare il fusto manualmente.

Una valvola di rilascio manuale abbassa il fusto lentamente e in modo sicuro nella fase di ritorno a terra. Questa versione permette di posizionare il fusto su pallet o su vasche di raccolta.

Caratteristiche:

- Adatto per fusti in acciaio da 210 litri pieni o vuoti
- Portata 250 kg
- Max h sollevamento 350 mm da terra
- Pompa idraulica manuale per sollevare i fusti
- Valvola di sblocco manuale assicura un abbassamento controllato del fusto
- 2 ruote fisse e 2 ruote posteriori con freni permettono manovrabilità completa in fase di carico e scarico
- Azione "EasyGlide" consente un trasporto fluido ed agevole anche quando si spostano fusti pieni
- Veloce, facile e senza sforzo con una sola persona
- Dimensioni di ingombro a vuoto 1000x760x1100h mm
- Dimensione utile interno: Larg. 850 (mm)
- Peso a vuoto 50 kg



IDEALE PER FUSTI IN ACCIAIO DA 210 LITRI
SUITABLE FOR FULL OR EMPTY 210 LITRE STEEL

A drum trolley for 210 litre steel drums that enables a single operator to pick up and transport full or empty steel drums with minimum effort, no strain and in complete safety. The trolley is easy to position and has a hydraulic clamp that grabs and lifts the drum by its rim, meaning the operator does not have to manoeuvre or even touch the drum by hand. A touch sensitive release valve lowers the drum slowly and safely back down to the ground. This version allows the drum to be positioned over, and lowered onto, pallets or sumps.

Features include:

- Suitable for full or empty 210 litre steel drums
- Weight capacity 250 kg
- Load max from the ground h mm 350
- Manually operated hydraulic pump lifts drum
- Manual release valve ensures controlled lowering of drum
- 2 fixed wheels & 2 rear castors (with brakes) allow complete manoeuvrability when loading or unloading
- Easyglide action allow smooth transportation even when moving full drums
- Quick, easy and effortless one person operation
- Overall unladen dimensions 1100H x 1000W x 760D (mm)
- Inner useful dimensions: Width 850 (mm)
- Unladen weight 50 kg



MINIMO SFORZO, MASSIMA SICUREZZA
MINIMUM EFFORT, MAX SECURITY

MOD. SF/DTH400

Solleva fusti idraulico per il carico e lo scarico di fusti in acciaio da 210 Litri su pallets di tutte le dimensioni. I piedi regolabili gli consentono di adattarsi alla larghezza del pallet od a posizioni particolarmente scomode.

- Capacità 400 Kg
- Presa fusto automatica
- 2 ruote fisse e due girevoli per una totale manovrabilità
- Pompa idraulica a pedale
- Pedale ripieghevole quando non in uso
- Sblocco manuale per discesa controllata del fusto
- Altezza massima sollevamento mm 1070
- Dim. 970x870x1850h mm
- Peso Kg 100

Hydraulic drum truck for loading and unloading 210 litre steel drums on/off pallets of all sizes. The legs are adjustable for different pallet widths or awkward positions.

- Capacity 400kg
- Automatic drum grip
- 2 fixed wheels & two castors for complete manoeuvrability
- Foot-operated hydraulic pump
- Pedal folds up when not in use
- Manual release handle ensures controlled lowering of drum
- High lift - max. lift height 1070mm
- Dim. 970x870x1850h mm
- Weight 100kg



SF/DTH400



SF/DTH450

MOD. SF/DTH450

PALLETIZZATORE - SOLLEVAFUSTI PER PALLET
Solleva fusti idraulico per il carico e lo scarico di fusti in acciaio da 210 Litri su pallets di tutte le dimensioni. I piedi sono fissi a 90 gradi per alloggiarsi nell'angolo del pallet

- Capacità 450 Kg
- Presa fusto automatica
- 2 ruote fisse e due girevoli per una totale manovrabilità
- Pompa idraulica a pedale
- Pedale ripieghevole quando non in uso
- Sblocco manuale per discesa controllata del fusto
- Altezza massima sollevamento mm 500
- Dim. 800x1120x1270h mm
- Peso Kg 165

PALLET DRUM TRUCKS

Hydraulic drum truck for loading and unloading 210 litre steel drums on/off pallets of all sizes. The legs are fixed at 90 degrees to accommodate the corner of the pallet.

- Capacity 450kg
- Automatic drum grip
- 2 fixed wheel & two castors for complete manoeuvrability
- Foot-operated hydraulic pump
- Pedal folds up when not in use
- Manual release handle ensure controlled lowering of drum
- Max. lift height 500mm
- Dim. 800x1120x1270h mm
- Weight 165kg



AMPIA GAMMA DI SOLUZIONI
WIDE RANGE OF SOLUTIONS

- Sistema pratico per trasportare fusti da 200 litri, mettere o togliere fusti in spazi limitati in altezza.
- Le operazioni di aggancio e sgancio si effettuano automaticamente dal posto di guida.
- A practical way to handle 200 l. drums, positioning or removing them where height is restricted.
- Gripping and releasing are controlled automatically from the driver's seat.



ECO 1001



ECO 1002



ECO 1001BASIC



Pinza per fusti standard metallici (petroliferi). Applicabile alle forche del carrello elevatore. Lavora in automatico sia nella presa che nel rilascio. Presa semplice ed affidabile sulla parte cilindrica dei fusti. Catena di sicurezza, per fissare l'attrezzatura al carrello elevatore. Le boccole sono in arnite, materiale plastico antiusura ed antifrizione.

- Materiale: acciaio verniciato
- Portata: 300 kg.
- Altezza: 130 mm.
- Larghezza: 670 mm.
- Lunghezza: 1225 mm.
- Peso: 50 kg.
- Manuale d'uso e manutenzione in italiano
- Dichiarazione CE di conformità
- Garanzia: 12 mesi

Misure scatole inforcazione standard: 700 x 140 x 50 mm (per forche di dimensioni massime 130 x 45 mm)
N.B. Non idonea al trasporto di fusti vuoti

Fork mounted single drum equipment for clamping or gripping metal drums from the centre. For handling of standard metal drums (oil). Operates automatically both when grabbing and releasing. Simple and reliable grip on the cylindrical part of the drums. Excellent visibility.

- Material: painted steel
- Capacity: 300 kg.
- Height: 130 mm.
- Width: 670 mm.
- Length: 1225 mm.
- Weight: 50 kg.
- User Manual and maintenance in Italian
- CE declaration of conformity
- Warranty: 12 months

Standard forks jackets: 700 x 140 x 50 mm (For trucks with maximum dimensions 130 x 45 mm)
N.B. not for transport of empty drums



- Sistema pratico per trasportare fusti da 200 litri senza danneggiare il fusto.
- Sicurezza di tenuta anche su superfici non perfettamente piane.
- Le operazioni di aggancio e sgancio si effettuano automaticamente dal posto di guida.
- Su superfici piane è adatto anche al trasporto in verticale.
- A practical way to handle 200 l. drums without damaging them.
- Grip is secure even on surfaces that are not perfectly flat.
- Gripping and releasing are controlled automatically from the driver's seat.
- It is also suitable for transporting vertically on flat surfaces.



ECO 901



ECO 902



ECO 901BASIC



Attrezzatura inforcabile per la presa nel bordo superiore di fusti metallici da 200 lt. Lavora in automatico sia nella presa che nel rilascio. Culla in gomma a protezione del fusto. Catena di sicurezza per fissare l'attrezzatura al carrello elevatore.

- Materiale: acciaio verniciato
- Portata: 300 kg.
- Altezza: 750 mm.
- Larghezza: 590 mm.
- Lunghezza: 850 mm.
- Peso: 45 kg.
- Manuale d'uso e manutenzione in italiano
- Dichiarazione CE di conformità
- Garanzia: 12 mesi

Misure scatole inforcazione standard: 700x140x50 mm. (per forche di dimensioni max: 130 x 45 mm.)
N.B. Non idonea al trasporto di fusti vuoti

Forks equipment to grip the upper edge of 200 lt drums. Automatic grip and release of the drum. Protective rubber Cradle. Safety chain to connect the equipment to the truck.

- Material: painted steel
- Capacity: 300 kg.
- Height: 750 mm.
- Width: 590 mm.
- Length: 850 mm.
- Weight: 45 kg.
- User Manual and maintenance instruction: Italian
- CE declaration of conformity
- Warranty: 12 months

Standard forks jacket dimensions: 700x140x50 mm. (max forks dimensions: 130 x 45 mm.)
N.B. not for transport of empty drums



Su superfici piane è adatto anche al trasporto in verticale
It is also suitable for transporting vertically on flat surfaces

Di facile manovrabilità permette di posizionare in orizzontale fusti da 200 Lt. affiancandoli l'uno all'altro.

ECO 910

Easy to use and manoeuvre, this clamp positions the 200 l. drums horizontally one next to the other.



ECO DLFP



Pinza meccanica per la movimentazione di fusti da 200 Lt.
Portata: Kg 400
Peso: Kg. 92 circa
Ingresso forche: 150x60 mm
Conforme alla direttiva comunitaria 2009/104/CE (attrezzature di lavoro)
Conforme all'allegato V del Decreto Legislativo 81/08

Mechanical clamp for 200 lt drums
Capacity: Kg 400
Weight: Kg about 92
Forks jackets: 150x60 mm



ECO 920

Sistema sicuro con funzionamento semplice tramite volantino e catena, per ruotare gradualmente fusti da 200 litri fino a 360° mediante riduttore manuale.

Perfectly safe system, simple to operate with a handwheel and chain to turn the 200 l. capacity drums gradually 360° by means of a manual reduction gear.



Per dosare la quantità voluta all'altezza desiderata. L'operazione viene eseguita da terra tramite catena.

In order to dose the quantity wanted at the height wanted, the job is done from the ground with a chain.

Ribaltafusti inforcabile a diametro fisso per fusti di metallo da 200 lt. (diam. 580mm).

La rotazione del fusto è manuale, tramite volantino e riduttore con rapporto 1:70.

Volantino in ghisa di diametro 200 mm.

- Materiale: acciaio verniciato

- Portata: 250 kg.

- Altezza 425 mm.

- Larghezza: 1000 mm.

- Lunghezza: 1100 mm.

- Peso: 70 kg.

- Manuale d'uso e manutenzione in italiano

- Dichiarazione CE di conformità

- Garanzia: 12 mesi

Scatole inforcazione standard: 700 x 140 x 50 mm.

(per forche di dimensioni massime 130 x 45 mm.)

N.B. Non idonea al trasporto di fusti vuoti

Fork equipment with fixed diameter for 200 lt. drums (diam. 580 mm.).

The drum rotation is manual through handwheel and reducer with 1:70 ratio.

Iron cast handwheel 200 mm diameter.

- Material: painted steel

- Capacity: 250 kg.

- Height 425 mm.

- Width: 1000 mm.

- Length: 1100 mm.

- Weight: 70 kg.

- User Manual and maintenance instruction: Italian

- CE declaration of conformity

- Warranty: 12 months

Standard forks jacket dimensions: 700x140x50 mm.

(max forks dimensions: 130 x 45 mm.)

N.B. not for transport of empty drums



ECO 920BASIC



Pinza in lega d'acciaio ad alta resistenza idonea per il sollevamento in orizzontale di fusti metallici da 110 a 200 litri.
Funzionamento semiautomatico, presa manuale del fusto e sgancio automatico nell'azione di deposito.

Highly resistant steel alloy clamp suitable for the horizontal lifting of 110 to 200 l metal drums. Semiautomatic operation, manual drum grip and automatic release while depositing.

ECO 930

MODELLO MODEL	Campo di presa mm Grip range mm	Portata kg Capacity kg
ECO 930	da 440 a 920 from 440 to 920	500

Pinza in lega d'acciaio ad alta resistenza idonea per il sollevamento di fusti in verticale. Funzionamento semiautomatico, presa manuale del fusto e sgancio automatico nell'azione di deposito. Rivestimento in gomma delle ganasce.

Highly resistant steel alloy clamp suitable for vertical drum lifting Semiautomatic operation, manual drum grip and automatic release while depositing. Rubber sheathed jaws.

ECO 931

ECO 932

MODELLO MODEL	Campo di presa mm Grip range mm	Portata kg Capacity kg
ECO 931	da 400 a 500 from 400 to 500	500
ECO 932	da 500 a 600 from 500 to 600	500



Pinza in lega di acciaio ad alta resistenza per posizionare in verticale fusti disposti in orizzontale e per il sollevamento dei fusti verticali da 200 litri.
Il funzionamento è automatico: la pinza si blocca nel momento in cui si posiziona sul fusto e si sgancia con il sollevamento dell'impugnatura.

Highly resistant steel alloy clamp for positioning horizontal drums vertically and for lifting vertical 200 l drums. Automatic operation: the clamp locks when placed on drum and is released when the handle is lifted.

ECO 933

MODELLO MODEL	Portata kg Capacity kg
ECO 933	500



Base circolare per la movimentazione di fusti da 200 litri con 4 ruote pivotanti Ø 100 mm.

Round base for 200 l drum handling with four Ø 100 mm castors.



ACCESSORI PER IL TUO LAVORO
ACCESSORIES FOR YOUR WORK

ECO 898

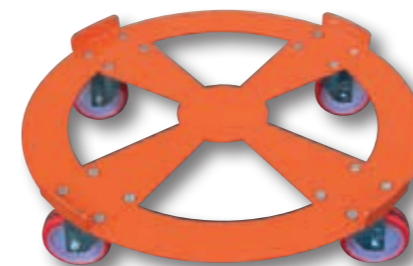

IDEALE PER LA MOVIMENTAZIONE ALL'INTERNO DELL'AZIENDA DI FUSTI IN METALLO E IN PLASTICA DA 200 LITRI.

IDEAL FOR THE INTERNAL HANDLING OF PLASTIC AND METAL 200 L DRUMS.

Base circolare per la movimentazione di fusti da 200 litri con 4 ruote pivotanti Ø 100 mm.

Vasca antigocciolamento a tenuta stagna h= 150 mm.

Round base for 200 l drum handling with four Ø 100 mm castors. Drip-proof watertight tank h=150 mm.



ECO 899



ECO 898



ECO 899



POLYF030UN

CARATTERISTICHE TECNICHE

- Idoneità alimentare: Sì
- Peso corpo: 1,3 Kg +/- 50 gr
- Peso totale: 1850 gr +/- 2 %
- Contenuto nominale: 30 lt
- Contenuto raso bocca: 32 lt
- Materiale: Polietilene ad alta densità HDPE
- Colore standard: Blu

CARATTERISTICHE COPERCHIO

- Tipo di chiusura: Cravatta a moschettone in lamiera zincata
- Materiale: Polietilene ad alta densità HDPE
- Diametro bocca: ø 255 mm +/- 4 mm
- Peso coperchio: 310 gr +/- 2 %
- Peso moschettone: 240 gr +/- 2 %
- Colore: Nero
- Guarnizione: Gomma naturale espansa

MARCATURA UN 1H2/ X 51/S
E' responsabilità dell'utilizzatore
verificare la compatibilità dei prodotti
destinati ad essere contenuti
nell'imballo nel rispetto della
legislazione in vigore relativa al
trasporto delle merci pericolose
(ADR/RID).

MODELLO	POLYF030UN
Dimensioni	
Altezza totale	530 mm +/- 4 mm
Diametro	320 mm +/- 2 mm



POLYF060UN

CARATTERISTICHE TECNICHE

- Idoneità alimentare: Sì
- Peso corpo: 2,5 Kg +/- 50 gr
- Contenuto nominale: 60 lt
- Contenuto raso bocca: 62 lt
- Materiale: Polietilene ad alta densità HDPE
- Colore standard: Blu

CARATTERISTICHE COPERCHIO

- Tipo di chiusura: Anello con cravatta
- Materiale: Polietilene ad alta densità HDPE
- Diametro: ø 338 mm +/- 3 mm
- Peso: 550 gr
- Colore: Nero
- Guarnizione: PUR Fermapor K31-9828

CRAVATTA METALLICA

- Diametro: ø 360 mm
- Peso: 370 gr

MARCATURA UN 1H2/ X 88
E' responsabilità dell'utilizzatore
verificare la compatibilità dei prodotti
destinati ad essere contenuti
nell'imballo nel rispetto della
legislazione in vigore relativa al
trasporto delle merci pericolose
(ADR/RID)

MODELLO	POLYF060UN
Dimensioni	
Altezza Corpo	615 mm +/- 5 mm
Altezza totale	625 mm +/- 5 mm
Diametro	398 mm +/- 4 mm



POLYF120UN

CARATTERISTICHE TECNICHE

- Idoneità alimentare: Sì
- Peso corpo: 4 Kg - 50 + 200 gr
- Impilaggio: 1+1
- Contenuto nominale: 120 lt
- Contenuto rasobocca: 129 lt
- Materiale: Polietilene ad alta densità HDPE
- Colore standard: Blu

CARATTERISTICHE COPERCHIO

- Tipo di chiusura: Anello con cravatta
- Materiale: Polietilene ad alta densità HDPE
- Diametro: ø 404 / 440 mm +/- 3 mm
- Peso: 550 gr
- Colore: Nero
- Guarnizione: PUR Fermapor K31-9828

CRAVATTA METALLICA

- Diametro: ø 430 mm

MARCATURA UN 1H2/ X 161/S
E' responsabilità dell'utilizzatore
verificare la compatibilità dei prodotti
destinati ad essere contenuti
nell'imballo nel rispetto della
legislazione in vigore relativa al
trasporto delle merci pericolose
(ADR/RID)

MODELLO	POLYF120UN
Dimensioni	
Altezza Corpo	790 mm +/- 5 mm
Altezza totale	800 mm +/- 5 mm
Diametro	500 mm +/- 5 mm



POLYF220UN

CARATTERISTICHE TECNICHE

- Idoneità alimentare: Sì
- Peso corpo: 9,5 Kg +/- 50 gr
- Contenuto nominale: 217 lt
- Contenuto rasobocca: 222 lt
- Materiale: Polietilene ad alta densità HDPE
- Colore standard: Blu

CARATTERISTICHE COPERCHIO

- Fabbricazione: Iniezione stampaggio
- Materiale: Polietilene ad alta densità HDPE
- Peso: 1280 gr
- Colore: Nero
- Guarnizione: Schiuma di Poliuretano

CHIUSURA

- Tipo: A moschettone
- Materiale: Acciaio zincato
- Peso: 0,56 Kg
- Sigillo: Applicabile

MARCATURA UN 1H2/ X 360/S
E' responsabilità dell'utilizzatore
verificare la compatibilità dei prodotti
destinati ad essere contenuti
nell'imballo nel rispetto della
legislazione in vigore relativa al
trasporto delle merci pericolose
(ADR/RID)

MODELLO	POLYF220UN
Dimensioni	
Altezza Corpo	985 mm +/- 5 mm
Diametro fusto	582 mm +/- 5 mm
Diametro apertura	470 mm +/- 4 mm



POLYST060

CARATTERISTICHE TECNICHE

- Idoneità alimentare: Sì
- Peso: 2,3 Kg +/- 50 gr
- Impilaggio: 1 + 2
- Contenuto nominale: 60 lt
- Contenuto rasobocca: 70 lt
- Materiale: Polietilene ad alta densità HDPE
- Colore standard: Blu

CARATTERISTICHE TAPPI

- Tipo di chiusura: Tappi a vite Trisure
- Materiale: Polietilene ad alta densità HDPE
- Tappo - Ø 2" - 30 gr / Tappo - Ø ¾" - 6 gr
- *Opzione Tappo SS2SF con sfiato, SS2PR tappo con porta rubinetto.

CONFEZIONAMENTO

- Bancale: Pz 32

MARCATURA UN 1H1 / Y 2/200
E' responsabilità dell'utilizzatore
verificare la compatibilità dei prodotti
destinati ad essere contenuti
nell'imballo nel rispetto della
legislazione in vigore relativa al
trasporto delle merci pericolose
(ADR/RID)

MODELLO	POLYST060
Dimensioni	
Altezza	630 mm - 0 + 5 mm
Diametro	400 mm - 3 + 2 mm

MARCATURA UN 1H1/ X/250
E' responsabilità dell'utilizzatore
verificare la compatibilità dei prodotti
destinati ad essere contenuti
nell'imballo nel rispetto della
legislazione in vigore relativa al
trasporto delle merci pericolose
(ADR/RID)

MODELLO	POLYST220UN
Dimensioni	
Altezza	945 mm - 0 + 5 mm
Diametro	581 mm - 0 + 5 mm

CARATTERISTICHE TECNICHE

- Idoneità alimentare: Sì
- Peso: 8,3 Kg - 100 g + 200 gr
- Contenuto nominale: 220 lt
- Contenuto rasobocca: 224 lt
- Materiale: Polietilene ad alta densità HDPE
- Colore standard: Blu

CARATTERISTICHE TAPPI

- Tipo di chiusura: 2 Tappi a vite Trisure 2"
- Materiale: Polietilene ad alta densità HDPE
- Tappo - Ø 2" - 30 gr
- *Opzione Tappo System Sure con sfiato Gore-Tex SS2SF
- *Opzione SystemSure porta rubinetto SS2PR

CONFEZIONAMENTO

- Bancale: Pz 8



POLYST220UN

Fusti in acciaio
Steel drums

- Fusti in ferro con apertura totale, realizzati in lamierino di vario spessore.
- Indicati per contenere polveri, solidi o paste in genere.
- Tutti i fusti in ferro sono omologati ONU per il trasporto di merci pericolose.

E' responsabilità dell'utilizzatore
verificare la compatibilità dei prodotti
destinati ad essere contenuti
nell'imballo nel rispetto delle
legislazioni in vigore

MODELLO	FM220FE
Capacità	216 lt
Diametro	605 mm
Altezza	880 mm

CARATTERISTICHE TECNICHE

- Colore Interno: Grezzo
- Colore Esterno: Blu
- Contatto Alimentare: No
- Materiale: Ferro
- Peso: Kg 14
- Chiusura: Cravatta Metallica
- Spessore Coperchio: 1,0 mm
- Spessore Corpo: 0,9 mm
- Spessore Fondo: 1,0 mm

OMOLOGAZIONE

- Marchio O.N.U 1A2/Y270/S



FM220FE

- Fusti in ferro con tappi a vite 'Tri Sure', realizzati in lamierino di vario spessore.
- Indicati per contenere liquidi di ogni genere.
- Tutti i fusti in ferro sono omologati ONU per il trasporto di merci pericolose.

E' responsabilità dell'utilizzatore
verificare la compatibilità dei prodotti
destinati ad essere contenuti
nell'imballo nel rispetto delle
legislazioni in vigore

MODELLO	FM220FE810
Capacità	220 lt
Diametro	585 mm
Altezza	880 mm

CARATTERISTICHE TECNICHE

- Colore Interno: Grezzo
- Colore Esterno: Blu
- Contatto Alimentare: No
- Materiale: Ferro
- Peso: Kg 14,5
- Chiusura: Tappi a vite in ferro 2" + 3/4" mod. Tri Sure
- Spessore Coperchio: 0,8 mm
- Spessore Corpo: 0,8 mm
- Spessore Fondo: 0,8 mm

OMOLOGAZIONE

- Marchio O.N.U 1A1/Y1.6/220



FM220FE810

SEMPLICE EFFETTO
SINGLE ACTING

PO5403/F

DOPPIO EFFETTO
DOUBLE ACTING

PO5405/F

Pompe manuali volumetriche alternative a semplice o doppio effetto costruite in acciaio al carbonio con componenti in alluminio e guarnizioni in Viton. Principali applicazioni: travasi, raccocchi di olio ed antigelo da fusti.

Prestazioni rilevate in laboratorio alle seguenti condizioni: Olio idraulico viscosità ISO32 a 22°C
Portata rilevata a passaggio libero.

MODELLO MODEL	PO5403/F	PO5405/F
Portata Flow rate	12 lt/min	24 lt/min
Erogazione pompata Delivery per stroke	0.25 lt	0.48 lt.
Attacco uscita prodotto Fluid connection	M 3/4" BSP	M 3/4" BSP
Lunghezza pompante Pumping assy length	1000 mm	1000 mm
Ingombri (mm) Sizes (mm)	80x80x1350	80x80x1350
Per fusti da For drum capacity	208 lt	208 lt
Peso Weight	2,3 Kg.	2,8 Kg.

SEMPLICE EFFETTO
SINGLE ACTING

PO5410/F

DOPPIO EFFETTO
DOUBLE ACTING

PO5420/F

Volumetric single acting or double acting hand operated pumps made of carbon steel with aluminium components and Viton gaskets. Main applications transfer of fluids from drums.

Performances executed in the following conditions: Hydraulic oil viscosity ISO32 at 22°C -
Flow rate taken at free flow

MODELLO MODEL	PO5410/F	PO5420/F
Portata Flow rate	8 lt/min	16 lt/min
Erogazione pompata Delivery per stroke	0.13 lt	0.23 lt.
Attacco uscita prodotto Fluid connection	M 3/4" BSP	M 3/4" BSP
Lunghezza pompante Pumping assy length	1000 mm	1000 mm
Ingombri (mm) Sizes (mm)	80x80x1350	80x80x1350
Per fusti da For drum capacity	208 lt	208 lt
Peso Weight	2,2 Kg.	2,4 Kg.

Pompe manuali volumetriche alternative a semplice o doppio effetto costruite in acciaio al carbonio con componenti in alluminio. Principali applicazioni: travasi, raccocchi di olio da fusti.

Volumetric single acting or double acting hand operated pumps made of carbon steel with aluminium components and Viton gaskets. Main application transfer of oil from drums.

CON PESCANTE TELESCOPICO
WITH TELESCOPIC PUMPING

PO5409/F

OTTIMALE PER LE OPERAZIONI DI TRAVASO CON TUBO PESCA TELESCOPICO E TUBO DI USCITA CURVATO IN ACCIAIO.

SUITABLE FOR TRANSFER OF OIL WITH TELESCOPIC PUMPING AND OUTPUT CURVED STEEL PIPE.



POMPE A LEVA AD AZIONAMENTO MANUALE
CONSIGLIATE PER IDROCARBURI.
MANUAL LEVER PUMP SUGGESTED FOR
HYDROCARBON.

MODELLO MODEL	PO5409/F
Portata Flow rate	12 lt/min
Erogazione pompata Delivery per stroke	0.25 lt
Attacco uscita prodotto Fluid connection	ptg 20 mm
Lunghezza pompante Pumping assy length	1000 mm
Ingombri (mm) Sizes (mm)	100x100x944
Per fusti da For drum capacity	da 60 a 208 lt from 60 to 208 lt
Peso Weight	1,8 Kg.

- Otre in polietilene ad alta densità con stabilizzazione UV (neutro), realizzato per soffiaggio, di capacità 1055 litri, con apertura di carico da mm 150 (mm 220 su richiesta)
- Valvola di fondo in polietilene ad alta densità con stabilizzazione UV (neutro), realizzata per stampaggio ad iniezione; dotata di 4 guarnizioni realizzabili in materiali diversi (FPM, EPDM, PTFE, NBR, PE) a seconda dell'applicazione.
- Coperchio in polietilene ad alta densità con stabilizzazione UV (nero), realizzato per stampaggio ad iniezione, Ø mm 150 (mm 220 a richiesta), sfiato (a richiesta) con membrana idrofobica sul coperchio
- Telaio in tubi d'acciaio zincato (mm 18 x 18), realizzato mediante elettrosaldatura automatica
- Accatastamento: 1+1 (dinamico, cioè durante il trasporto); 1+2 (statico)
- Stivaggio in ISOcontainer: 18 pz. (ISOcont. 20'); 40 pz. (ISOcont. 40')
- Omologazione UN: 31HA1/Y/D/FPL./BAM 6849/3775/2014 (secondo le normative internazionali per il trasporto - stradale ADR - ferroviario RID - marittimo IMO)

- Precauzioni:
 - In caso di riutilizzo deve esserne verificato il buono stato.
 - Se necessario sostituire la valvola ad ogni rotazione d'uso della cisternetta.
 - Non riempire con prodotti la cui temperatura superi i 60 °C.
 - Per utilizzi superiori ai 18 mesi stoccare al riparo dai raggi solari.

i DISPONIBILI A MAGAZZINO
ON STOCK

CON PALLET IN
ACCIAIO ZINCATO
WITH GALVANISED
STEEL PALLET



MODELLO MODEL	POLYBOX 1000		
	A	B	C
Formato Packaging	1000	1200	1150
Volume di raccolta/litri Collection volume/liters	1000		



POLYBOX 1000



PF/2992KIT

- L'unità per fusti olio da 208 lt. è composta da:
- pompa pneumatica R. 3:1
 - ghiera di fissaggio pompa a fusto
 - avvolgitubo automatico
 - tubo flessibile in gomma lungh. 15 mt 1/2"
 - tubo di connessione pompa/avvolgitubo L.2 mt.
 - pistola contalitri digitale per olio
 - regolatore di pressione con separatore di condensa e manometro

PF/2994KIT

- L'unità per fusti olio da 208 lt. è composta da:
- pompa pneumatica R. 3:1
 - ghiera di fissaggio pompa a fusto
 - tubo flessibile in gomma lungh. 15 mt 1/2"
 - tubo di connessione pompa/avvolgitubo carenato automatico L. 2 mt
 - pistola contalitri digitale per olio
 - regolatore di pressione con separatore di condensa e manometro

PF/8210KIT

- Da fissare a cisternetta da lt.1000
L'unità è composta da:
- staffa metallica
 - avvolgitubo automatico
 - pompa pneumatica R. 3:1
 - ghiera di fissaggio
 - tubo flessibile in gomma lungh. 15 mt 1/2"
 - tubo di collegamento pompa/avvolgitubo L.2 mt.
 - pistola contalitri digitale per olio
 - regolatore di pressione con separatore condensa
 - mensola salvagoccia

i La movimentazione del fluido è influenzata da diversi fattori quali:
* Viscosità/Densità * Temperatura * Diametro del tubo * Lunghezza della tubazione
Il nostro ufficio tecnico è a vostra disposizione per valutare ogni esigenza specifica.

PF/8208KIT



PF/8208 KIT
da fissare a cisternetta da
Lt.1000

- L'unità è composta:
- staffa metallica
 - pompa pneumatica rapporto 3:1
 - ghiera di fissaggio pompa con separatore di condensa
 - pistola contalitri digitale
 - tubo flessibile in gomma diam 1/2" R1T Lungh. 3 mt.
 - tubo flessibile di aspirazione con attacco a cisterna



MODELLO MODEL	PF/2992KIT	PF/2994KIT	PF/8210KIT	PF/8208KIT
Portata pompa Flow rate	23,7 lt./min	23,7 lt./min	23,7 lt./min	13 lt./min
Rapporto di compressione Compression ratio	2,7:1	2,7:1	2,7:1	5:1
Lunghezza tubo Rubber hose length	15 mt	15 mt	15 mt	3 mt
Diametro tubo Rubber hose diameter	1/2"	1/2"	1/2"	1/2"

FASCE DI RISCALDAMENTO FLESSIBILI IN POLIAMMIDE CON RIVESTIMENTO DI POLIURETANO, SPIRALE DI RISCALDAMENTO ISOLATA CON SILICONE

FLEXIBLE HEATING JACKETS POLYURETHANE COATED POLYAMIDE, SILICONE RUBBER INSULATED SPIRALLY WRAPPED RESISTANCE WIRE.



FR/1000/IBC2

FR/1000/IBC2

- Con 2 circuiti riscaldanti / With two heating circuits
- Con controllo separato / Separately controlled

Le fasce riscaldanti sono indicate:

- Per temperature basse
- Applicazioni anti-gelo
- Per ridurre la viscosità dei materiali
- Per mantenere la temperatura del materiale

Heating jackets are suitable for:

- Low temperature
- Anti - freeze protection
- To reduce the materials viscosity
- To maintain materials temperature

DATI TECNICI

- Fornite con cavo di collegamento di 5 mt.
- Termostato regolabile integrato da -5° a +40°C per il modello FR/1000/IBC1; da 0° a +90°C per il modello FR/1000/IBC2
- Alimentazione 230 V / 50 Hz

TECHNICAL DATA

- Supplied with a 5 metre supply cable
- Integral from -5° to +40°C adjustable capillary thermostat for the code FR/1000/IBC1; from 0° to +90°C for the code FR/1000/IBC2
- Nominal Power 230v / 50hz

Disponibile cappuccio isolante OPZIONALE **FR/1000/CAPP**
Dimensioni cappuccio 1,25 m x 1,05 m (fatto in modo da adattarsi alle cisternette standard). Il coperchio non ha potenza, è solo per l'isolamento.

OPTIONAL insulated IBC Lid for additional protection FR/1000/CAPP
Cover dimensions: mt 1,25 x 1.05 (to fit the standard IBCs)
no power in the cover, only for insulation.



FR/1000/CAPP



FR/1000 ATEX

FR/1000 ATEX

Certificato secondo Atex Zona 1 e 2
Norme: EN 60079-0:2004, EN 60079-7:2003

Certified: ATEX ZONE 1 e 2
EN 60079-0:2004, EN 60079-7:2003

La versione Atex è indicata per l'utilizzo in ambienti potenzialmente pericolosi. Costruite in elastomero speciale e tessuto in fibra di vetro rivestito di silicone. Isolamento in vetroresina ad alta densità.

The Atex version is suitable for potentially dangerous areas. It is constructed with custom elastomer and silicone coated glass cloth materials and high density fiberglass insulation.



MODELLO MODEL	FR/1000/IBC1 (con 1 circuito / with 1 circuit)	FR/1000/IBC2 (con 2 circuiti / with 2 circuits)	FR/1000/CAPP (solo cappuccio idoneo per: only suitable cover) mod. FR/1000/IBC1 mod. FR/1000/IBC2	FR/1000 ATEX
Idoneo per Suitable for	Cisternetta Lt. 1000 IBC	Cisternetta Lt. 1000 IBC	Cisternetta Lt. 1000 IBC	Cisternetta Lt. 1000 IBC
Perimetro Perimeter	mm. 4060/4310	mm. 4060/4310	mm. 1100/1250	mm. 4060/4310
Altezza fascia Height of the jacket	mm. 950	mm. 950		mm. 950
Potenza Power	1x1300 W	2x1100 W		1700 W

FASCE DI RISCALDAMENTO FLESSIBILI IN POLIAMMIDE CON RIVESTIMENTO DI POLIURETANO, SPIRALE DI RISCALDAMENTO ISOLATA CON SILICONE.

FLEXIBLE HEATING JACKETS POLYURETHANE COATED POLYAMIDE, SILICONE RUBBER INSULATED SPIRALLY WRAPPED RESISTANCE WIRE.

Le fasce riscaldanti sono indicate:

- Per temperature basse
- Applicazioni anti-gelo
- Per ridurre la viscosità dei materiali
- Per mantenere la temperatura del materiale

Heating jackets are suitable for:

- Low temperature
- Anti - freeze protection
- To reduce the materials viscosity
- To maintain materials temperature

DATI TECNICI

- Fasce di riscaldamento flessibili per contenitori da:
- 25/30 lt. Taniche
 - 50/60 lt. Fusti
 - 200 lt. Fusti
 - 1000 lt. Cisternetta

Fornite con cavo di collegamento di 5 mt. Termostato regolabile integrato 0-90 °C. Alimentazione 230 V / 50 Hz

TECHNICAL DATA

Flexible heating jackets for:

- 25/30 Lt. Tank
- 50/60 Lt. Drums
- 200 Lt. Drums
- 1000 Lt. IBC

Supplied with a 5 metre supply cable.
Integral 0-90°C adjustable capillary thermostat. Nominal Power 230v / 50h



Vasta scelta di fasce di riscaldamento, idonee per fusti da 200 lt
Wide range of heating jackets for 200 l. drums.



FR/200 ATEX

FR/200 ATEX

Certificato secondo Atex Zona 1 e 2
Norme: EN 60079-0:2004, EN 60079-7:2003

Certified: ATEX ZONE 1 e 2
EN 60079-0:2004, EN 60079-7:2003

La versione Atex è indicata per l'utilizzo in ambienti potenzialmente pericolosi. Costruite in elastomero speciale e tessuto in fibra di vetro rivestito di silicone. Isolamento in vetroresina ad alta densità.

The Atex version is suitable for potentially dangerous areas. It is constructed with custom elastomer and silicone coated glass cloth materials and high density fiberglass insulation.



FRA/25

Mod. **FRA/25**
Per fusti da 25/30 lt.
Altezza fascia 400mm.
Drums capacity=
25/30 Litres
Height of the jackets=
400 mm

MODELLO MODEL	FRA/25	FRB/50	FRD/200	FRHHD/200	FRHP2D/200	FR/200 ATEX
Idoneo per Suitable for	Fusti Drums 25/30 Lt.	Fusti Drums 50/60 Lt.	Fusti Drums 200 Lt.	Fusti Drums 200 Lt.	Fusti Drums 200 Lt.	Fusti Drums 200 Lt.
Circonferenza Circumference	mm. 870/1020	mm. 1100/1250	mm. 1800/1950	mm. 1800/1950	mm. 1800/1950	mm. 1800/1950
Altezza fascia Height of the jacket	mm. 400	mm. 460	mm. 440	mm. 780	mm. 850	mm. 850
Potenza Power	200 W	250 W	450 W	1000 W	1300 W	720 W

Modello disponibile in
2 dimensioni.

Model available in 2
dimensions.



LAVFIS/5904/F

VASCHE DI LAVAGGIO FISSE

- A circuito chiuso, costruite in acciaio verniciato.
- Con sistema di ricircolo del liquido a 0,5 bar mediante elettropompa a immersione.
- Fornite complete di tubo con doccetta, tubo con pennello permeabile a setole raschianti, che permettono un flusso continuo di liquido ed una pulizia accurata dei componenti.
- Coperchio removibile.

WASHING BASINS

- Closed circuit painted steel washing basin
- With recirculation fluid system at 0.5 bar by immersion electric pump.
- Equipped with hose with shower, hose with permeable brush, that allows a continuous flow and an accurate cleaning of the components.
- Removable cover.

MODELLO MODEL	LAVFIS/5904/F	LAVFIS/5905/F	POMPA POMPA	
Dimensioni Dimension mm	500x700x1120	500x1000x1120	Alimentazione Feeding	230 V
Pressione Pressure	max 0,5 bar	max 0,5 bar	Potenza Power	60 W
Capacità vasca Tank capacity	Lt 138 tot Lt 62 utile tot Lt. 138 useful 68 Lt.	Lt 200 tot Lt 90 utile tot Lt. 200 useful 90 Lt.	Assorbimento Absorbition	0,40 A
Peso Weight	53 Kg	67 Kg	RPM	2800
			Protezione Protection	IP 54

Versione con sistema del ricircolo del liquido mediante pompa pneumatica in acciaio inox.

Version with recirculation fluid system by stainless steel electric pump.



UTILIZZARE SOLO PRODOTTI SPECIFICI PER
IL LAVAGGIO DI PARTI MECCANICHE.
USE ONLY SPECIFIC MECHANICAL PARTS
CLEANING FLUIDS.



LAVFIS/5906/F

MODELLO MODEL	Dimensioni Dimension mm	Pressione Pressure	Capacità vasca Tank capacity	Peso Weight
LAVFIS/5906/F	500x1000x1120	max 0,5 bar	Lt 200 tot Lt 90 utile tot Lt. 200 useful 90 Lt.	67 Kg

VASCHE DI LAVAGGIO CARRELLATE

- Fornite complete di tubo con doccetta, tubo con pennello permeabile a setole raschianti, che permettono un flusso continuo di liquido ed una pulizia accurata dei componenti.
- Coperchio removibile.

WHEELED WASHING BASINS

- Equipped with hose with permeable brush, that allows a continuous flow and an accurate cleaning of the components.
- Removable cover.

LAVCAR/5903/F

- Modello di vasca di lavaggio a circuito chiuso su serbatoio carrellato da 65 Lt.
- Sistema di ricircolo del liquido mediante pressurizzazione max. 0,5 bar.

LAVCAR/5908/F

- Modello di vasca di lavaggio carrellata a circuito chiuso con sistema di ricircolo del liquido mediante pompa pneumatica rotativa in acciaio inox.

LAVCAR/5903/F

- Closed circuit washing basin with wheeled tank capacity 65 lt with recirculation fluid system
- Tank pressurization of 0.5 bar.

LAVCAR/5908/F

- Closed circuit washing wheeled basin with recirculation fluid system by stainless steel pneumatic rotary pump



LAVCAR/5908/F



DISPONIBILE A RICHIESTA
TANICA LIQUIDO DETERGENTE
CONFEZIONE IN TANICA DA
20 KG.
ON REQUEST: CLEANING
FLUIDS 20 KG CAN



LAVCAR/5903/F

MODELLO MODEL	LAVCAR/5903/F	LAVCAR/5908/F
Dimensioni Dimension mm	560x700x1000	560x700x810
Alimentazione Feeding	0,5 bar	2-4 bar
Pressione max Max pressure	0,5 bar	2 bar
Capacità vasca Sump capacity	60 Lt	60 Lt
Capacità serbatoio Tank capacity	65 Lt	-
Peso Weight	42 Kg	30 Kg

BANCO DI LAVAGGIO TIPO M WASHING BENCH TYPE M



ECO 003

Tipo M art. ECO 003
Apparecchiatura ad altezza del piano di lavoro, superficie di lavoro molto ampia ideale per la pulizia di pezzi particolarmente grandi e pesanti
Accessori: vasca di raccolta
Parti di ricambio: pompa, pannello, guanti di protezione

Type M art. ECO 003
Equipment at the same level as the worktop, ample working surface ideal for cleaning particularly big and heavy items
Accessories: collection tray
Spare parts: pump, panel, protective gloves



ECO 001

BANCO DI LAVAGGIO TIPO M WASHING BENCH TYPE M

Tipo M art. ECO 001
con coperchio.
Apparecchiatura ad altezza del piano di lavoro, superficie di lavoro molto ampia ideale per la pulizia di pezzi particolarmente grandi e pesanti.
Accessori: vasca di raccolta.
Parti di ricambio: pompa, pannello, guanti di protezione

Type M art. ECO 001
with lid.
Equipment at the same height as the worktop, very large working surface ideal for cleaning particularly big and heavy items.
Accessories: collection tray.
Spare parts: pump, panel, protective gloves



ECO 018

BANCO DI LAVAGGIO TIPO F2 WASHING BENCH TYPE F2

Apparecchiatura mobile secondo il principio del carrello portasacchi, con superficie di lavoro particolarmente ampia e notevole portata.
Accessori: vasca di raccolta, impianto di aspirazione.
Parti di ricambio: pompa, pannello, guanti di protezione

Mobile equipment, according to the bag trolley principle, with a particularly large working surface.
Accessories: collection tray, suction unit.
Spare parts: pump, panel, protective gloves

MODELLO MODEL	ECO 001	ECO 018	ECO 003
Superficie di lavoro Work surface	1145x660 mm	800x540 mm	1145x660 mm
Altezza di lavoro Working height	900 mm	900 mm	900 mm
Portata Capacity	250 Kg	60 Kg	250 Kg
Alimentazione Power	230 V, 50Hz	230 V, 50Hz	230 V, 50Hz
Confezione Pack	Recipiente con tappo Container with plug	Recipiente con tappo Container with plug	Recipiente con tappo Container with plug



ECO 311

Vasca a tenuta stagna e rubinetto di scarico, ruote in poliuretano Ø 125 (2 fisse - 2 piroettanti)
Watertight tank and outlet tap, polyurethane wheels Ø 125 (2 fixed - 2 castors)

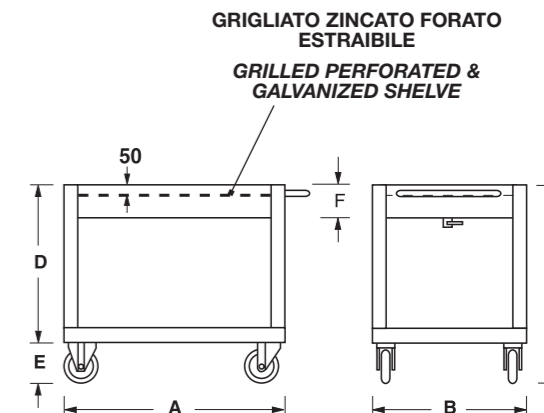

MODELLO MODEL	DIMENSIONI DIMENSIONS					
	A	B	C	D	E	F
ECO 311	1010	710	885	700	185	150



Pareti laterali paraspruzzi
Splash guard side

SPS 311Z



SPS 311CHZ



SICUREZZA SUL LAVORO

Serbatoio per gasolio trasportabile prodotto in polietilene lineare con stampaggio rotazionale, completo di tappo di carico in alluminio, valvola di sicurezza, gruppo travaso, imbrocchi per sollevamento a pieno con forche e impugnature per sollevamento a vuoto.

Compact and light, manufactured in roto-molded linear polyethylene, Carrytank 220 is equipped with the following fittings: filling plug, air vent device, fuel transfer unit, integrated forklift pockets (full tank), handles for lifting and carrying (empty tank) and integrated recesses for securing with ratchet lashing strap during transport. All the fittings are made of aluminum or materials compatible with Diesel fuel.



GTANK220

CARATTERISTICHE GENERALI GTANK220

- Capacità nominale: 220 litri
- Dimensioni: 912x 601 x 622 h mm max.
- Peso a vuoto: 14 kg
- Peso a vuoto con pompa 12V: 24 kg
- Spessore: 5 mm
- Tappo di carico in alluminio: 2"
- Tappo di sicurezza a doppia valvola
- Tutti gli inserti sono realizzati in ottone
- Configurazione standard completa di: pompa 12 o 24 V portata nominale 45 lt/min, pistola ad arresto automatico con 4 mt di tubo carbopress, 4 mt di cavo elettrico e pinze per il collegamento alla batteria.

MAIN CHARACTERISTICS: GTANK220

- Capacity: 220 liters
- Dimensions (LxWxH): 912x601x622 mm.
- Empty weight (only tank): 14 kg
- Empty weight including the fuel supply 12V: 24kg
- Wall thickness: 5 mm
- Aluminum filling plug, size 2". Equipped with emergency vent valve (air vent valve). Standard configuration: DC fuel transfer pump (12 or 24 V), flow rate 40 l/m, battery power cable (4m) and clamps, 4m of antistatic rubber hose, automatic fuel nozzle.

OPTIONAL:

- DIGITAL TURBINE FLOW METER, MODEL **K24**
- COVER Mod. **COP220**

OPTIONAL:

- CONTA LITRI ELETTRONICO **K24**
- TELONE DI COPERTURA Mod. **COP220**



COP220

OPTIONAL: copertura in materiale ignifugo completa di ganci con elastico e cerniera superiore per agevolazione utilizzo gruppo erogazione e riempimento.

OPTIONAL: fire proof cover with elastic-hooks and zipper top for easy dispensing and filling operations.

Serbatoio per gasolio trasportabile prodotto in polietilene lineare con stampaggio rotazionale con coperchio lucchettabile rinforzato, completo di tappo di carico in alluminio, valvola di sicurezza, gruppo travaso, imbrocchi per sollevamento a pieno con forche e impugnature per sollevamento a vuoto.

Compact and light, manufactured in roto-molded linear polyethylene with lockable reinforced lid. Carrytank 440 is equipped with the following fittings: filling plug, air vent device, fuel transfer unit, integrated forklift pockets (full tank), handles for lifting and carrying (empty tank) and integrated recesses for securing with ratchet lashing strap during transport. All the fittings are made of aluminum or materials compatible with Diesel fuel.



GTANK440

CARATTERISTICHE GENERALI GTANK440

- Capacità nominale: 440 litri
- Dimensioni: 1200 x 800 x 785 h mm max.
- Peso a vuoto: 42 kg
- Peso a vuoto con pompa 12V: 52 kg
- Spessore: 6,5 mm
- Tappo di carico in alluminio: 2"
- Tappo di sicurezza a doppia valvola - Indicatore di livello
- Tutti gli inserti sono realizzati in ottone
- Configurazione standard completa di: pompa 12 o 24 V portata nominale 45 lt/min, pistola ad arresto automatico con 4 mt di tubo carbopress, 4 mt di cavo elettrico e pinze per il collegamento alla batteria.

MAIN CHARACTERISTICS: GTANK440

- Capacity: 440 liters.
- Dimensions (WxLxH): 1200x800x785 mm.
- Empty weight (only tank): 42 kg.
- Empty weight including the fuel transfer 12V: 52 kg.
- Wall thickness: 6,5 mm.
- Hinged lockable cover.
- Level Indicator.
- Aluminum filling plug, size 2" Equipped with emergency vent valve (air vent valve) Standard configuration: DC fuel transfer pump (12 or 24 V), flow rate 40 l/m, battery power cable (4m) and clamps, 4 m of antistatic rubber hose, automatic fuel nozzle.

OPTIONAL: CONTA LITRI ELETTRONICO **K24**

DIGITAL TURBINE FLOW METER, MODEL **K24** (ON DEMAND).



1

INSTALLAZIONE SULLE FORCHE

- Prima dell'installazione verificare che le forche del carrello elevatore siano:
- In buono stato e non presentino rotture
 - Che i piani di appoggio siano dritti

PROCEDIMENTO

- Smontare il perno di bloccaggio part. 1.
- Infilare completamente le forche all'interno della prolunga.
- Rimontare il perno di bloccaggio part. 1.
- Controllare che la prolunga non possa sganciarsi.

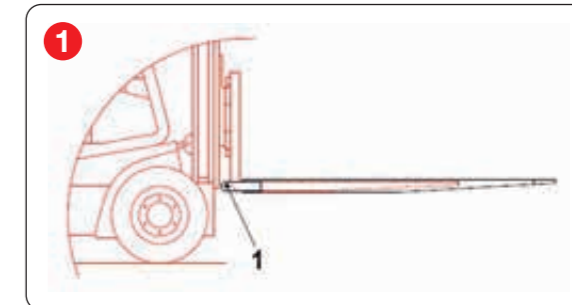

2

NORME DI UTILIZZO

In fase di utilizzo seguire le indicazioni qui elencate:

- Osservare i limiti di portata del carrello
- Non installare le prolunghe su forche con lunghezza minore di:

$$A = \frac{2}{3} \cdot L$$

- Non installare le prolunghe su forche con sezione minore di quella prevista.
- Non movimentare carichi con la punta delle prolunghe.
- Non movimentare carichi per spinta con la punta delle prolunghe
- Non sollevare persone

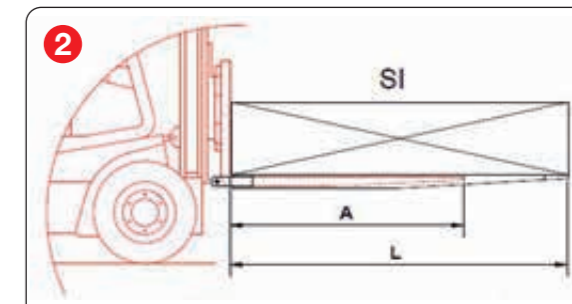

RESPONSABILITÀ NON IMPUTABILI AL COSTRUTTORE

Il costruttore si ritiene sollevato da eventuali responsabilità in caso di:

- uso improprio delle prolunghe
- uso delle prolunghe da parte di personale non addestrato
- uso contrario a normative nazionali ed internazionali
- installazione non corretta
- carenza di manutenzione
- modifiche e/o interventi non autorizzati
- inosservanza delle istruzioni
- eventi eccezionali

MANUTENZIONE

La manutenzione ordinaria viene effettuata ogni 200 ore di lavoro e prevede:

- verifica e controllo del fissaggio del perno blocca prolunga part. 1.
- verifica se si presentano rotture sulle saldature o in corrispondenza delle stesse.

ATTENZIONE

Tutte le operazioni di manutenzione devono essere fatte a carrello fermo e spento.

Le prolunghe rappresentano una soluzione pratica per la movimentazione delle merci quando le dimensioni delle forche non sono sufficientemente lunghe. Vendute a coppia disponibili in varie dimensioni per adattarsi a tutti i carrelli elevatori.

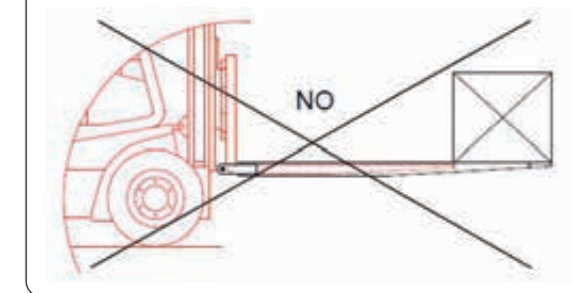

MODELLO MODEL	LARGHEZZA FORCHE CARRELLO mm.	SPESORE FORCHE CARRELLO mm.	LARGHEZZA INFORCAZIONE PROLUNGA mm.	ALTEZZA INFORCAZIONE PROLUNGA mm.	LUNGHEZZA PROLUNGA mm.
PRO10040160	100	40	127	62	1600
PRO10040180	100	40	127	62	1800
PRO12035160	120	35	147	57	1600
PRO12035180	120	35	147	57	1800
PRO12045180	120	45	147	67	1800
PRO12045200	120	45	147	67	2000
PRO15050200	150	50	177	72	2000

ADR 1.1.3.1. c) Le disposizioni dell'ADR non si applicano: ai trasporti effettuati dalle imprese come complemento delle loro attività principali, quali l'approvvigionamento di cantieri edili o di costruzioni civili, o per il tragitto di ritorno da questi cantieri, o per lavori di controllo, riparazione o manutenzione, in quantità non superiore a 450 litri per imballaggio e nei limiti delle quantità massime totali specificate all'1.1.3.6. Devono essere dotati provvedimenti atti a impedire ogni perdita del contenuto nelle normali condizioni di trasporto. I trasporti effettuati da tali imprese per il loro approvvigionamento o la distribuzione esterna o interna non rientrano nella presente esenzione.

SAFETY AT WORK

SICUREZZA SUL LAVORO

INFORMAZIONI UTILI E MODALITÀ D'USO HOW TO USE & USEFUL INFORMATION

MOVIMENTAZIONE E ORGANIZZAZIONE:

Questi prodotti sono ideali per organizzare correttamente gli spazi di lavoro nell'ottica della lean production. I nostri carrelli e banchi di lavoro consentiranno di ottimizzare al meglio il posizionamento del materiale garantendo una fruibilità da parte degli operatori e quindi un risparmio di tempo nelle quotidiane operazioni di lavoro.

HANDLING AND ORGANIZATION:

These products are ideal for organizing work space from the perspective of lean production. Our trolleys and workbenches enable optimized positioning of materials, ensuring ease of use by operators and saving time in everyday work operations.

RESISTENZA E DURATA:

I nostri prodotti sono realizzati in materiale resistente e duraturo, questo consente un adeguato utilizzo anche in ambienti con condizione severa (es. presenza prodotti chimici, polvere, oli, etc.) Per caratteristiche tecniche più specifiche si consiglia di richiedere la scheda tecnica di ogni singolo prodotto.

STRENGTH AND DURABILITY:

Our products are made with strong and durable materials making them suitable for use under severe conditions (e.g. presence of chemical products, dust, oil, etc.). For more specific technical characteristics, request the specific technical sheet for each individual product.

PERSONALIZZAZIONE:

Il cliente ha la possibilità di personalizzare e scegliere varie configurazioni in funzione delle proprie specifiche esigenze.

CUSTOMIZATION:

Users can customize their requests and choose from among the various configurations according to their specific requirements.

CARRELLI E BANCHI DI LAVORO TROLLEYS AND WORKBENCHES

Carrelli per industria utili per riporre attrezzi e trasportare all'interno dei reparti produttivi, stabilimenti etc. qualsiasi altro tipo di materiale o merce.

Banchi di lavoro ideali per l'organizzazione ordinata degli attrezzi e l'ottimizzazione dello spazio del bancone officina.

Industrial trolleys useful for storing tools and handling material or goods in the works.

The workbenches are ideally suitable for a tidy arrangement of tools and optimisation of workshop counter space.





KM232-2

CARRELLO CON UN LATO IN RETE - Portata: 500 kg
TRUCK WITH 1 MESH SIDE - Capacity 500 Kg

- Facile da manovrare in acciaio sovraverniciato blu, con 1 lato in rete - altezza 520 mm
- Piano in MDF, finitura melaminica per rendere la superficie resistente
- Maniglia: tubo in acciaio da 25 mm
- 2 ruote fisse e 2 ruote girevoli di gomma resistente, 200 x 50 mm
- **Fornito smontato**
- Powder coated with laminate shelf
- Height to platform 260 mm
- 1 mesh side - height 520 mm
- Handles 25 mm steel pipe
- 2 fixed 2 swivel castors solid rubber 200 x 50 mm



KM233-2

CARRELLO CON 2 LATI IN RETE - Portata: 500 kg
TRUCK WITH 2 MESH SIDES - Capacity 500 Kg

- Facile da manovrare in acciaio sovraverniciato blu, con 2 lati in rete - altezza 520 mm
- Piano in MDF, finitura melaminica per rendere la superficie resistente
- Maniglie: tubo in acciaio da 25 mm
- 2 ruote fisse e 2 ruote girevoli di gomma resistente, 200 x 50 mm
- **Fornito smontato**
- Powder coated with laminate shelf
- Height to platform 260 mm
- Mesh sides - height 520 mm
- Handles 25 mm steel pipe
- 2 fixed 2 swivel castors solid rubber 200 x 50 mm



KM332-2

CARRELLO CON SINGOLO PANNELLO TERMINALE
Portata: 500 kg
TRUCK WITH 1 MESH SIDE END PANEL - Capacity 500 Kg

- Facile da manovrare, in acciaio sovraverniciato blu
- Piani in MDF, finitura melaminica che rende la superficie resistente
- Maniglia: tubolare in acciaio da 25 mm
- Pannello terminale: Altezza: 400 mm
- 2 ruote fisse e 2 ruote girevoli di gomma resistente, 200 x 50 mm
- **Fornito smontato**
- Powder coated with laminate shelf
- Height to platform 260 mm
- End panel in laminate, height 400 mm
- Handles 25 mm steel pipe
- 2 fixed 2 swivel castors solid rubber 200 x 50 mm



A RICHIESTA, IMPUGNATURA
ERGONOMICA REGOLABILE

ON REQUEST, ADJUSTABLE
ERGONOMIC HANDLE

- Impugnatura ergonomica regolabile
- Acciaio elettrozincato con impugnatura in materiale plastico
- Adjustable ergonomic handle
- Electro galvanised steel with plastic grip

NON HAI TROVATO QUELLO CHE CERCHI?
CONTATTACI, ABBIAMO UNA VASTA
GAMMA DI SOLUZIONI DISPONIBILI.

IS NOT WHAT ARE YOU LOOKING FOR?
CONTACT US, WE HAVE A WIDE RANGE OF
AVAILABLE SOLUTIONS.



A RICHIESTA, 4 RUOTE GIREVOLI, 2 CON FRENO
ON REQUEST, 4 SWIVEL CASTORS, 2 WITH BRAKES



A RICHIESTA, 4 RUOTE GIREVOLI, 2 CON FRENO
ON REQUEST, 4 SWIVEL CASTORS, 2 WITH BRAKES



KM236-2

CARRELLO CON 2 LATI IN RETE - Portata: 500 kg
TRUCK WITH 2 MESH SIDES - Capacity 500 Kg

- Facile da manovrare in acciaio sovraverniciato blu, con 2 lati in rete - altezza 520 mm
- Piano in MDF, finitura melaminica per rendere la superficie resistente
- Maniglie: tubo in acciaio da 25 mm
- 2 ruote fisse e 2 ruote girevoli di gomma resistente, 200 x 50 mm
- **Fornito smontato**
- Powder coated with laminate shelf
- Height to platform 260 mm
- Mesh sides - height 520 mm
- Handles 25 mm steel pipe
- 2 fixed 2 swivel castors solid rubber 200 x 50 mm



KM235-2

CARRELLO CON 4 LATI IN RETE - Portata: 500 kg
TRUCK WITH 4 MESH SIDES - Capacity 500 Kg

- Facile da manovrare in acciaio sovraverniciato blu, con 4 lati in rete - altezza 520 millimetri
- Piano in MDF, finitura melaminica per rendere la superficie resistente
- Maniglie: tubo in acciaio da 25 mm
- 2 ruote fisse e 2 ruote girevoli di gomma resistente, 200 x 50 mm
- **Fornito smontato**
- Powder coated with laminate shelf
- Height to platform 260 mm
- Mesh sides - height 520 mm
- Handles 25 mm steel pipe
- 2 fixed 2 swivel castors solid rubber 200 x 50 mm



KM30CR

CARRELLO DI SERVIZIO CROMATO - Portata: 150 kg
SERVICE TROLLEY CHROME - Capacity 150 Kg

- Carrello di servizio cromato con manico rivestito in plastica nera
- Ripiani laminati altezza 12 mm.
- Altezza al ripiano superiore 810 millimetri
- Distanza tra i ripiani 250 millimetri
- Dimensioni ripiani 750 x 430 millimetri
- **Fornito smontato**
- Chrome with laminate shelves
- Height to top shelf 810 mm
- Distance between shelves 250 mm
- Shelves 750 x 430 mm
- Black plastic coated handle
- 4 swivel castors 2 with brakes, 125 mm



KM337-2

CARRELLO CON 2 RIPIANI - Portata: 500 kg
SHELF TROLLEY - Capacity 500 Kg

- Facile da manovrare, in acciaio sovraverniciato blu
- Piani in MDF, finitura melaminica che rende la superficie resistente
- Distanza tra i ripiani 580mm
- 2 ruote fisse e 2 ruote girevoli in solida gomma, 200 x 50 mm
- Portata: 500 kg
- **Fornito smontato**
- Powder coated with laminate shelves
- Distance between shelves 580 mm
- Tubes 25 mm steel pipe
- 2 fixed 2 swivel castors solid rubber 200 x 50 mm

MODELLO MODEL	DESCRIZIONE DESCRIPTION	COLORE COLOR	DIMENSIONI MM LxPxH DIMENSION MM WxDxH	PESO Kg WEIGHT Kg
KM232-2	1 lato in rete 1 mesh side	BLU	1000 x 700 x 1020	29,5
KM232-3	1 lato in rete 1 mesh side	BLU	1200 x 800 x 1020	34
KM233-2	2 lati corti in rete 2 mesh small sides	BLU	1000 x 700 x 1020	34,5
KM233-3	2 lati corti in rete 2 mesh small sides	BLU	1200 x 800 x 1020	38,5
KM236-2	2 lati lunghi in rete 2 mesh long sides	BLU	1000 x 700 x 900	35,5
KM236-3	2 lati lunghi in rete 2 mesh long sides	BLU	1200 x 800 x 900	41,5
KM235-2	4 lati in rete 4 mesh sides	BLU	1000 x 700 x 1020	41,5
KM235-3	4 lati in rete 4 mesh sides	BLU	1200 x 800 x 1020	46,5

MODELLO MODEL	DESCRIZIONE DESCRIPTION	COLORE COLOR	DIMENSIONI MM LxPxH DIMENSION MM WxDxH	PESO Kg WEIGHT Kg
KM332-2	1 singolo pannello terminale 1 single terminal panel	BLU	1000 x 700 x 900	28,5
KM332-3	1 singolo pannello terminale 1 single terminal panel	BLU	1200 x 800 x 900	32,5
KM30CR	3 ripiani cromati 3 chrome-plated shelves	LEGNO E CROMATO WOOD AND CHROME	900 x 500 x 990	21
KM337-2	2 piani sovraverniciati 2 shelves over-painted	BLU	1100 x 700 x 870	39
KM337-3	2 piani sovraverniciati 2 shelves over-painted	BLU	1300 x 800 x 870	46



KM439

CARRELLO DI SERVIZIO DI GRANDE PORTATA - Portata: 500 kg
HEAVY DUTY BOARD TROLLEY - Capacity 500 Kg

- Carrello resistente in lamiera d'acciaio elettrozincata con spazio di alloggiamento per 7 barre di carico
- Altezza della piattaforma: 265 mm, distanza tra le barre di carico: 77 mm
- Viene fornito con 2 barre di carico, le altre possono essere ordinate come accessori fino a un massimo di 7 barre totali
- 2 ruote fisse, 2 ruote girevoli, 200 x 50 mm
- **Fornito smontato**
- *Electro galvanised sheet metal*
- *Space for 7 load bars*
- *Comes with 2 load bars*
- *Height to platform 265 mm*
- *Distance between load bars 77 mm*
- *2 fixed 2 swivel castors solid rubber 200 x 50 mm*

A RICHIESTA, 4 RUOTE GIREVOLI, 2 CON FRENO
ON REQUEST, 4 SWIVEL CASTORS, 2 WITH BRAKESPER IL TRASPORTO FACILITATO DI PANNELLI O OGGETTI LUNGHI
EASY HANDLING OF PANELS & LONG ITEMSACCESSORI: BARRE DI CARICO AGGIUNTIVE
ACCESSORIES: LOAD BARLe barre di carico aggiuntive possono essere facilmente assemblate per alloggiare articoli di diverse dimensioni
Extra load bars can easily be assembled for wide or narrow goods

KM139-33



MODELLO MODEL	DIMENSIONI MM LxPxH DIMENSIONS MM WxDxH	PESO Kg WEIGHT Kg
KM439	1250 x 700 x 945	44
ACCESSORI ACCESSORIES	DIMENSIONI MM LxPxH DIMENSIONS MM WxDxH	PESO Kg WEIGHT Kg
KM139-33	710x870	3

Mini carrelli in rete
Net mini trolleys

KM153-TT

MINI CARRELLO CON 2 CESTE - Portata: 35 kg

- Mini trolley elettrozincato con due cestelli in rete regolabili
- Dimensioni dei cestelli in rete 415 x 355 x 220 mm
- 4 ruote girevoli di colore grigio, 100 mm
- **Fornito smontato**

MINI TROLLEY WITH 2 BASKETS - Capacity 35 Kg

- *Electro galvanised*
- *Two thread baskets, adjustable*
- *Size of threadbasket 415 x 355 x 220 mm*
- *4 swivel castors, 100 mm*

A RICHIESTA, 4 RUOTE GIREVOLI, 2 CON FRENO
ON REQUEST, 4 SWIVEL CASTORS, 2 WITH BRAKES

MODELLO MODEL	DESCRIZIONE DESCRIPTION	DIMENSIONI mm LxPxH DIMENSION mm WxDxH	PESO Kg WEIGHT Kg	PORTATA Kg CAPACITY Kg
KM153-TT	Mini trolley con 2 cestelli Mini trolley with 2 baskets	660 x 385 x 1090	12.5	35

CARRELLO IMPILABILE - Portata: 300kg
Con ripiano superiore posizionabile in tre diversi livelli

- Elettro galvanizzato e rivestimento trasparente
- Altezza massima fino al ripiano superiore 810, altezza minima 390 mm
- Distanza tra i ripiani 610 mm
- Il ripiano superiore è auto livellante 0-100 kg.
- 4 ruote girevoli, 125 mm
- **Fornito smontato**



KM4202-F

STACKABLE TROLLEY - Capacity: 300kg
Higher shelf can fit in to three different fixed positions.

- *Electro galvanised and clear coated*
- *Highest height to top shelf 810, lowest height 390 mm*
- *Distance between shelves 610 mm*
- *The top shelf is self leveling at 0-100 kg.*
- *4 swivel castors, 125 mm*
- **Shipped unassembled.**

MODELLO MODEL	DIMENSIONI MM LxPxH DIMENSIONS MM WxDxH	PESO Kg WEIGHT Kg
KM4202-F	960 x 525 x 1030	35,5

CARRELLO PER DEPOSITO, MAGAZZINO E NEGOZI -
Portata: 300 kg / Ripiano superiore: 100 kg
IN STORE TROLLEY - Capacity 300 Kg / Top shelf 100 Kg

- Elettrozincato + trattato con vernice trasparente, specifico per negozi / magazzini e sovrapponibili
- Distanza tra i ripiani: 540 mm
- 4 ruote girevoli di colore grigio, di 125 mm
- **Fornito smontato**
- *Electro galvanised, clear coated and stackable*
- *Height to top shelf 735 mm*
- *Distance between shelves 540 mm*
- *Capacity top shelf 100 kg*
- *4 swivel castors 125 mm*

KM4202-E

SPECIALE MAGAZZINI E NEGOZI
SUITABLE FOR WAREHOUSES & SHOPS

MODELLO MODEL	DIMENSIONI MM LxPxH DIMENSIONS MM WxDxH	PESO Kg WEIGHT Kg
KM4202-E	860 x 530 x 1010	19,5

ACCESSORI ACCESSORIES



KM07401

Scaletta elettrozincata con antiscivolo negli step
Electro galvanised ladder with anti-slip surface step

KM145-L

A richiesta, tavoletta di scrittura - si adatta a tutti i tubi tra 20 e 35 mm
On request, writing table - fits to all tubes between 20 and 35 mm

KM1800496221

Cestino per rifiuti
Waste basket

ACCESSORI ACCESSORIES	DESCRIZIONE DESCRIPTION	DIMENSIONI MM LxPxH DIMENSION MM WxDxH	PESO Kg WEIGHT Kg	PORTATA Kg CAPACITY Kg
KM145-L	Tavoletta di scrittura Writing table		1,5	
KM07401	Scaletta elettrozincata con antiscivolo negli step Ladder	540 x 480 x 670	10	130
KM1800496221	Cestino per rifiuti Waste basket	270 x 560 x 680	3	

new



KM217-EP



A RICHIESTA, 4 RUOTE GIREVOLI, 2 CON FRENO
ON REQUEST, 4 SWIVEL CASTORS, 2 WITH BRAKES

CARRELLO PER PALLET CON SUPPORTO
Portata 800 Kg
PALLET TRUCK WITH PALLET HOLDER
Capacity 800 Kg

- Telaio elettrozincato e saldato, supporto per pallet
- Adatto per europallet 1200 x 800 mm
- Altezza della piattaforma 305 millimetri
- 2 ruote fisse, 2 ruote girevoli, 200 x 50 mm
- Electro galvanized and all welded with pallet holder
- Suited to EUR pallet 1200 x 800 mm
- Height to platform 305 mm
- 2 fixed and 2 swivel castors of solid rubber 200x50 mm

CARRELLO PER PALLET CON SUPPORTO
Portata 800 Kg
PALLET TRUCK WITH PALLET HOLDER
Capacity 800 Kg

- Telaio elettrozincato e completamente saldato, supporto per pallet
- Adatto per europallet 1200 x 800 mm
- Altezza della piattaforma 650 millimetri
- 2 ruote fisse, 2 ruote girevoli, 200 x 50 mm
- Electro galvanized and all welded with pallet holder
- Suited to EUR pallet 1200 x 800 mm
- Height to platform 650 mm
- 2 fixed and 2 swivel castors of solid rubber 200x50 mm

CARRELLO PER PALLET CON SUPPORTO
Portata 800 Kg
PALLET TRUCK WITH PALLET HOLDER
Capacity 800 Kg

- Telaio elettrozincato e completamente saldato, supporto per pallet
- Adatto per europallet 1200 x 800 mm
- Altezza della piattaforma 655-835 mm, regolabile
- 2 ruote fisse, 2 ruote girevoli, 200 x 50 mm
- Electro galvanized and all welded with pallet holder
- Suited to EUR pallet 1200 x 800 mm
- Height to platform 655-835 mm, adjustable
- 2 fixed and 2 swivel castors of solid rubber 200x50 mm



KM221-EP



KM222-EP

ALTEZZA REGOLABILE
ADJUSTABLE HEIGHT

MODELLO MODEL	DIMENSIONI MM LxPxH DIMENSION MM WxDxH	PESO Kg WEIGHT Kg
KM217-EP	1244 x 844 x 355	26
KM221-EP	1244 x 844 x 700	40
KM222-EP	1244 x 844 x 705	41,5



KM330-2

CARRELLINO CON PIANALE - Portata 500 Kg
PLATFORM TRUCK - Capacity 500 Kg

- Verniciato a polvere con pianale laminato
- Altezza dalla piattaforma: 260 mm
- 2 ruote fisse, 2 ruote girevoli di solita gomma mm 200 x 50
- **Fornito smontato**
- Powder coated with laminate shelf
- Height to platform 260 mm
- 2 fixed 2 swivel castors solid rubber 200 x 50 mm



A RICHIESTA, 4 RUOTE GIREVOLI, 2 CON FRENO
ON REQUEST, 4 SWIVEL CASTORS, 2 WITH BRAKES

MODELLO MODEL	DIMENSIONI MM LxPxH DIMENSION MM WxDxH	PESO Kg WEIGHT Kg
KM330-2	1000 x 700 x 260	24,5
KM330-3	1200 x 800 x 260	28,5

CARRELLO DI SERVIZIO DI GRANDE PORTATA - Portata 750/1500 Kg
HEAVY DUTY TROLLEY - Capacity 750/1500 Kg

- Telaio tubolare saldato e piano in compensato
- Dotato di freno e maniglia
- Quando la maniglia è in posizione verticale, il carrello è fermato in modo sicuro.
- Pneumatici in gomma con cerchio in acciaio 400 mm
- Portata: 750 Kg a carrello in movimento
- Portata: 1500 Kg a carrello fermo
- Powder coated with plywood deck
- Welded tubular frame
- Fitted with parking brake and handle
- Handle with loop for truck, loop diam 24 mm
- Pneumatic rubber wheels with steel rim 400 mm
- Capacity: 750 Kg dynamic load
- Capacity: 1500 Kg static load



KM330200



Quando la maniglia è in
posizione verticale il carrello
è fermo in posizione stabile e sicura

When the handle is in upright
position the trolley is braked/ secured



KM330250



KM330150

MODELLO MODEL	COLORE COLOR	DIMENSIONI MM LxPxH DIMENSION MM WxDxH	PESO Kg WEIGHT Kg
KM330150	BLU	1500 x 700 x 460	58
KM330200	BLU	2000 x 1000 x 460	71,5
KM330250	BLU	2500 x 1000 x 460	77

ACCESSORI ACCESSORIES



KM330000H-4

- 4 montanti angolari
- 4 corner posts / unit 430 mm



KM2000RL

- Lati in rete
- L'altezza totale del carrello con i lati in rete è 1.270 mm
- Mesh sides
- Total height of the heavy duty trolley with mesh sides is 1270 mm



KM2500L

- Pareti laterali
- Sides end walls

ACCESSORI ACCESSORIES	DESCRIZIONE DESCRIPTION	PESO Kg WEIGHT Kg
KM1500L	Pareti laterali Sides end walls mm 1500x700x 300 h - per mod. KM330150	19,5
KM2000L	Pareti laterali Sides end walls mm 2000x1000x 300 h - per mod. KM330200	25
KM2500L	Pareti laterali Sides end walls mm 2500x1000x 300 h - per mod. KM330250	27
KM2000RL	Lati in rete Mesh sides mm 2000x800 h - per mod. KM330200	42,5
KM330000H-4	4 montanti angolari 4 corner posts, mm 430h	4



KM3105

CARRELLO SOVRAVERNICIATO - Portata Kg. 250
COLOURED TROLLEY LIGHT - Capacity 250 Kg

- Altezza al ripiano superiore 760 millimetri
- **Mod. KM3105:** Carrello a 2 ripiani - distanza tra i ripiani 530 mm
- **Mod. KM3106:** Carrello a 3 ripiani - distanza tra i ripiani 250 mm
- Dimensioni del ripiano 900 x 440 millimetri
- **Fornito smontato**
- 4 Ruote girevoli da mm 125
- Height to top shelf 760 mm
- **Mod. KM3105:** trolley with 2 shelves - Distance between shelves 530 mm
- **Mod. KM3106:** trolley with 3 shelves - Distance between shelves 250 mm
- Shelves 900 x 440 mm
- **Flat pack delivery**
- 4 swivel castors 125 mm



KM3106



A RICHIESTA, TAVOLETTA DI SCRITTURA SI ADATTA A TUTTI I TUBI TRA 20 E 35 MM

ON REQUEST, WRITING TABLE FITS TO ALL TUBES BETWEEN 20 AND 35 MM

KM145-L

Vedi pag. See page 387

* A richiesta, 4 ruote girevoli, 2 con freno On request, 4 swivel castors, 2 with brakes



A RICHIESTA, VASTA GAMMA DI COLORI DISPONIBILI

ON REQUEST WIDE RANGE OF COLOURS AVAILABLE

MODELLO MODEL	COLORE COLOR	DIMENSIONI MM LxPxH DIMENSION MM WxDxH	N. RIPIANI N. SHELVES	PESO Kg WEIGHT Kg
KM3105	BLU	1080 x 480 x 940	2	23
KM3106	BLU	1080 x 480 x 940	3	30



KM4123-B

CARRELLO CON 3 RIPIANI - Portata Kg. 250
PLATFORM TROLLEYS, 3 SHELVES - Capacity 250 Kg

- Altezza al ripiano superiore 1340 millimetri
- Distanza tra i ripiani 530 millimetri
- Dimensioni ripiano 900 x 540 mm
- I ripiani possono essere assemblati verso l'alto o verso il basso
- 4 ruote girevoli di colore grigio, di 125 mm
- **Fornito smontato**
- Powder coated or electro galvanised
- Height to top shelf 1340 mm
- Distance between shelves 530 mm
- Can be assembled with lip up or down
- Shelf 900 x 540 mm
- 4 swivel castors 125 mm
- **Flat pack delivery**

DISPONIBILI ANCHE NEI COLORI BIANCO E ACCIAIO GALVANIZZATO

ALSO AVAILABLE IN WHITE AND GALVANIZED STEEL



KM4124-B

CARRELLO CON 5 RIPIANI - Portata Kg. 250
COLOURED TROLLEY LIGHT, 5 SHELVES - Capacity 250 Kg

- Altezza al ripiano superiore 1340 millimetri
- Distanza tra i ripiani 250 millimetri
- Dimensioni ripiano 900 x 540 mm
- I ripiani possono essere assemblati verso l'alto o verso il basso
- 4 ruote girevoli di colore grigio, di 125 mm
- **Fornito smontato**
- Powder coated or electro galvanised
- Height to top shelf 1340 mm
- Distance between shelves 250 mm
- Can be assembled with lip up or down
- Shelf 900 x 540 mm
- 4 swivel castors 125 mm
- **Flat pack delivery**



A RICHIESTA, 4 RUOTE GIREVOLI, 2 CON FRENO
ON REQUEST, 4 SWIVEL CASTORS, 2 WITH BRAKES

MODELLO MODEL	COLORE COLOR	DIMENSIONI MM LxPxH DIMENSION MM WxDxH	N. RIPIANI N. SHELVES	PESO Kg WEIGHT Kg
KM4123-B	BLU	980 x 585 x 1445	3	39
KM4124-B	BLU	980 x 585 x 1445	5	59



Mod. Dim. mm Portata kg Ø ruote mm

BR N105 1135x700x1000 h 500 200

Con 2 ruote fisse, 1 ruota girevole senza freno, 1 ruota girevole con freno in gomma standard

With 2 fixed wheels, 1 swivel wheel without brake, 1 swivel wheel with brake



Mod. Dim. mm

08 005 1135x700x915 h

Carrello a 1 piano con 2 ruote fisse, 1 ruota girevole senza freno, 1 ruota girevole con freno in gomma standard

Portata carrello 250 kg.

Modular trolley with steel plate, with 2 fixed wheels, 1 swivel wheel without brake, 1 swivel wheel with brake wheels, diameter Ø 125 mm. Capacity 250 kg.



Mod. Dim. mm Portata kg Ø ruote mm

BL N109 1200x700x1000 h 500 200

Con 2 ruote fisse, 1 ruota girevole senza freno, 1 ruota girevole con freno in gomma standard con sponde amovibili

With 2 fixed wheels, 1 swivel wheel without brake, 1 swivel wheel with brake and removable sides



Mod. Dim. mm Portata kg Ø ruote mm

BS N107 1095x715x1135 h 500 200

Con 2 ruote fisse, 1 ruota girevole senza freno, 1 ruota girevole con freno in gomma standard

With 2 fixed wheels, 1 swivel wheel without brake, 1 swivel wheel with brake



Mod. Dim. mm Portata kg Ø ruote mm

BL H005 945x525x1045 h 250 150

BN H055 1135x625x1045 h 250 150

Con 2 ruote fisse, 1 ruota girevole senza freno, 1 ruota girevole con freno in gomma standard

With 2 fixed wheels, 1 swivel wheel without brake, 1 swivel wheel with brake

new



08011C

Carrello a 3 piani con 2 ruote fisse, 1 ruota girevole senza freno, 1 ruota girevole con freno in gomma standard Ø 125 mm FORNITO MONTATO. Portata carrello 300 kg.

Trolley with 3 shelves with 2 fixed wheels, 1 swivel wheel without brake, 1 swivel wheel with brake Ø 125 mm
SUPPLIED ASSEMBLED - Load capacity 300 kg

COLORI DISPONIBILI
AVAILABLE COLOURS

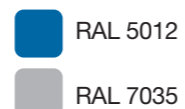

RAL 5012

RAL 7035



08012C

Carrello a 2 piani con 2 ruote fisse, 1 ruota girevole senza freno, 1 ruota girevole con freno in gomma standard Ø 125 mm completo di un cassetto. FORNITO MONTATO - Portata carrello 300 kg.

Trolley with 2 shelves with 2 fixed wheels, 1 swivel wheel without brake, 1 swivel wheel with brake Ø 125 mm and 1 drawer.
SUPPLIED ASSEMBLED - Load capacity 300 kg



PA011C

Piano aggiuntivo in acciaio - Portata 100 Kg
Fino ad un massimo di 5 ripiani per carrello

Additional steel shelf - Load capacity 100 Kg
Up to a maximum of 5 shelves per trolley

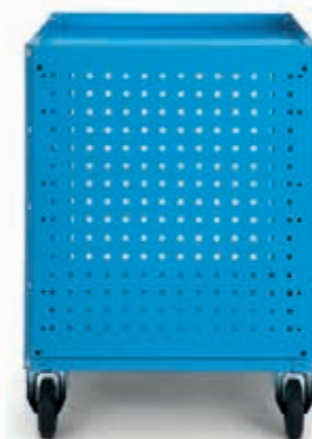

PF001C

Pannello forato in acciaio

Steel perforated panel



PC002G

Pannello ideale per cassette portaminuterie disponibile con altezza mm 650

Panel suitable for box units for small items available with height mm 650

CASSETTE PORTAMINUTERIA
BOX UNITS FOR SMALL ITEMS



i RICHIEDI MAGGIORI INFORMAZIONI
ASK FOR MORE INFORMATION

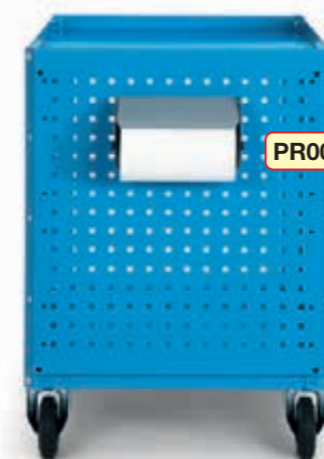

PR001G

Porta rotoli in acciaio disponibile in 2 misure Ø mm 130 e Ø 240 mm

Steel roll holder available in 2 different sizes Ø 130 mm and Ø 240 mm



PB001C

Porta bombolette - capacità 8 bombolette

Spray can holder - capacity 8 spray cans



PR002G



MOD. CELESTE MODEL BLUE	MOD. GRIGIO MODEL GRAY	DESCRIZIONE DESCRIPTION	DIMENSIONI MM LxPxH DIMENSION MM WxDxH	PORTATA Kg CAPACITY Kg
08011C	08011G	Carrello a 3 piani - Trolley with 3 shelves	1024 x 615 x 847	300
08012C	08012G	Carrello a 2 piani con cassetto Trolley with 2 shelves and 1 drawer	1024 x 615 x 847	300
PA011C	PA011G	Piano aggiuntivo - Additional shelves	830 x 610 x 35	100

MOD. CELESTE MODEL BLUE	MOD. GRIGIO MODEL GRAY	DESCRIZIONE DESCRIPTION	DIMENSIONI MM LxPxH DIMENSION MM WxDxH
PF001C	PF001G	Pannello forato in acciaio - Steel perforated panel	575 x 18 x 655
	PC002G	Pannello per cassette portaminuterie alto - Panel for box units for small items, high	600 x 28 x 650
	PR001G	Porta rotoli piccolo in acciaio Ø 130 mm - Steel roll holder small Ø 130 mm	245 x 88 x 150
	PR002G	Porta rotoli grande in acciaio Ø 240 mm - Steel roll holder large Ø 240 mm	285 x 155 x 200
PB001C		Porta bombolette - Spray can holder	575 x 75 x 167

new

new



Banchi da lavoro con piano in acciaio.
Portata 1000 kg.
FORNITI MONTATI

Workbench with steel plate, capacity 1000 kg.
SUPPLIED ASSEMBLED

06030C

06030LC



06032C

COLORI DISPONIBILI
AVAILABLE COLOURS

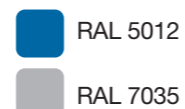

05040C

05041C

Banchi da lavoro con piano in Multiplex
di faggio. Portata 1000 kg.
FORNITI MONTATI

Workbench with multiplex beech top 30mm,
capacity 1000 kg.
SUPPLIED ASSEMBLED



05042C

i A RICHIESTA, TUTTI I BANCHI SONO
DISPONIBILI SMONTATI
ON REQUEST, ALL THE WORKBENCHES
ARE SUPPLIED FLATPACK

MOD. CELESTE MODEL BLUE	MOD. GRIGIO MODEL GRAY	DESCRIZIONE DESCRIPTION	DIMENSIONI MM LxPxH DIMENSION MM WxDxH
06030C	06030G	Banco da lavoro con piano in acciaio - Workbench with steel plate	1031 x 705 x 855
06030LC	06030LG	Banco da lavoro con piano in acciaio - Workbench with steel plate	1507 x 705 x 855
06032C	06032G	Banco da lavoro con piano in acciaio - Workbench with steel plate	2007 x 705 x 855
05040C	05040G	Banco da lavoro con piano in Multiplex di faggio - Workbench with multiplex beech top	1024 x 750 x 880
05041C	05041G	Banco da lavoro con piano in Multiplex di faggio - Workbench with multiplex beech top	1500 x 750 x 880
05042C	05042G	Banco da lavoro con piano in Multiplex di faggio - Workbench with multiplex beech top	2000 x 750 x 880

ARMADIO A CASSETTI - DRAWERS CABINET



ESEMPIO - EXAMPLE



06 035



06 034



06 033

new

i A RICHIESTA, DISPONIBILI
ANCHE IN GRIGIO RAL 7035
ON REQUEST, AVAILABLE ALSO
IN GRAY RAL 7035

MODELLO MODEL	DESCRIZIONE DESCRIPTION	DIM. INTERNE CASSETTO MM LxPxH DRAWER INTERNAL DIM. MM WxDxH	DIM. ARMADIO MM LxPxH CABINET DIM. MM WxDxH
06 035	Armadio a 1 cassetto - Cabinet with 1 drawer	409 X 512 X 136	500 x 607 x 210
06 034	Armadio con 1 cassetto e 1 porta - Cabinet with 1 drawer, 1 door	409 X 512 X 136	500 x 607 x 570
06 033	Armadio a 3 cassetti - Cabinet with 3 drawers	409 X 512 X 136	500 x 607 x 570

COPERTURA IN ACCIAIO RIVESTITA IN GOMMA - STEEL COVER WITH RUBBER COATING



CG1500

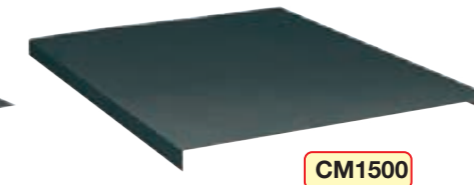

CM1500

Per piani in acciaio, colore disponibile nero
RAL 9011
For steel worktop, available colour black RAL 9011

Per piani in Multiplex di faggio, colore
disponibile nero RAL 9011
For multiplex beech top, available colour black
RAL 9011

i

A RICHIESTA, I BANCHI DI LAVORO SI
POSSONO PERSONALIZZARE A SECONDA
DELLE PROPRIE ESIGENZE. NELL'IMMAGINE:
COPERTURA IN ACCIAIO RIVESTITA IN
GOMMA, CASSETTI E PARETE ATTREZZATA
ON REQUEST, CUSTOMIZED INDUSTRIAL
WORKBENCHES. IN THE PICTURE:
STEEL COVER WITH RUBBER COATING,
DRAWERS, AND MULTI-PURPOSE PANELS.



MODELLO MODEL	DESCRIZIONE DESCRIPTION	DIM. MM LxPxH DIM. MM WxDxH
CG1024	Copertura per piani in acciaio - Cover for steel worktop	1024 x 700 x 27
CG1500	Copertura per piani in acciaio - Cover for steel worktop	1500 x 700 x 27
CG2000	Copertura per piani in acciaio - Cover for steel worktop	2000 x 700 x 27
CM1024	Copertura per piani in n Multiplex di faggio - Cover for multiplex beech	1024 x 755 x 20
CM1500	Copertura per piani in n Multiplex di faggio - Cover for multiplex beech	1500 x 755 x 20
CM2000	Copertura per piani in n Multiplex di faggio - Cover for multiplex beech	2000 x 755 x 20

PANNELLI PORTA ATTREZZI DA PARETE - MULTI - PURPOSE PANELS FOR WALL

Pannello porta attrezzi foro tondo ø 4 mm, interasse 21x21 mm escluso materiale di fissaggio.
Multi-purpose panel round hole ø 4 mm, hole to hole distance 21x21 mm fixing material excluded

MODELLO MODEL	DESCRIZIONE DESCRIPTION	DIM. MM LxH DIM. MM WxH
PPA1000	Pannelli porta attrezzi da parete - Multi - purpose panels for wall	1000 x 850
PPA1500	Pannelli porta attrezzi da parete - Multi - purpose panels for wall	1500 x 850
PPA2000	Pannelli porta attrezzi da parete - Multi - purpose panels for wall	2000 x 850

GANCIO - confezione da 25 pezzi - HOOK - 25 Pcs. Package



GKEY

Gancio portachiavi con
occhietto, colore zincato.
Closed double hook, colour
galvanised.



GA50

Gancio con sostegno
semplice, colore zincato
Lunghezza 50 mm
Suspension hook, colour
galvanised - Length 50 mm



GA100

Gancio con sostegno
semplice, colore zincato
Lunghezza 100 mm
Suspension hook, colour
galvanised - Length 100 mm

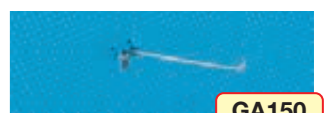

GA150

Gancio con sostegno
semplice, colore zincato
Lunghezza 150 mm
Suspension hook, colour
galvanised - Length 150 mm

SICUREZZA SUL LAVORO

new



03040C

Armadio con 2 piani profondità 500 mm (100 kg)
Cabinet with 2 shelves depth 500 mm (100 Kg)

03042C

Armadio con 2 piani profondità 500 mm (100 kg)
Cabinet with 2 shelves depth 500 mm (100 Kg)

03044C



Armadio con 4 piani profondità 500 mm (100 kg)
Cabinet with 4 shelves depth 500 mm (100 Kg)

A RICHIESTA, TUTTI GLI ARMADI SI POSSONO
PERSONALIZZARE A SECONDA DELLE PROPRIE ESIGENZE
ON REQUEST, ALL CABINETS CAN BE CUSTOMIZED
ACCORDING TO YOUR NEEDS



MOD. CELESTE MODEL BLUE	MOD. GRIGIO MODEL GRAY	DESCRIZIONE DESCRIPTION	DIMENSIONI MM LxPxH DIMENSION MM WxDxH
03040C	03040G	Armadio con 2 piani - Cabinet with 2 shelves	512 x 555 x 1000
03042C	03042G	Armadio con 2 piani - Cabinet with 2 shelves	1023 x 555 x 1000
03044C	03044G	Armadio con 4 piani - Cabinet with 4 shelves	1023 x 555 x 2000

COLORI DISPONIBILI
AVAILABLE COLOURS

 RAL 5012
 RAL 7035

Piano superiore a 3 bordi con gomma antiolio.
COLORE NERO.
Superior top with 3 oil resistant rubber edges
COLOUR BLACK

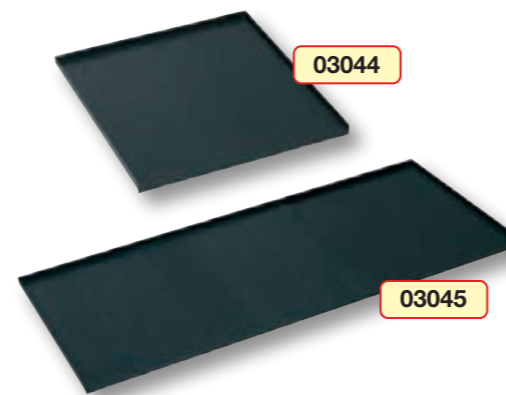

03044

03045



new

MODELLO MODEL	DESCRIZIONE DESCRIPTION	DIMENSIONI MM LxPxH DIMENSION MM WxDxH
03044	Piano superiore - Superior top	512 x 555 x 20
03045	Piano superiore - Superior top	1023 x 555 x 20

Cassetti per armadi
Drawers for cabinetsCOLORI DISPONIBILI
AVAILABLE COLOURS

 RAL 5012  RAL 7035

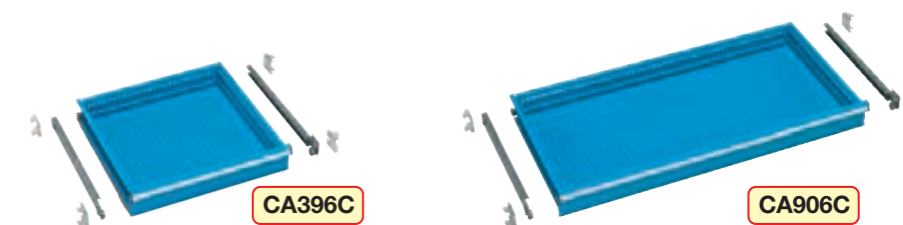



CA396C

CA906C

MOD. CELESTE MODEL BLUE	MOD. GRIGIO MODEL GRAY	DESCRIZIONE DESCRIPTION	DIMENSIONI MM LxPxH DIMENSION MM WxDxH	PORTATA KG LOAD CAPACITY
CA396C	CA396G	Cassetto per armadio - Drawer for cabinet	396 x 447 x 85	50
CA906C	CA906G	Cassetto per armadio - Drawer for cabinet	906 x 447 x 85	50

Armadi con cassetti ad estrazione totale
Cabinets with total extention drawersCOLORI DISPONIBILI
AVAILABLE COLOURS

 RAL 5012
 RAL 7035



03047C

03047LC

Armadio con 7 cassetti ad estrazione totale, portata
cassetto 70 Kg, serratura centrale.
Cabinet with 7 total extention drawers, capacity load
drawer 70 Kg, central lock.

Armadio con 7 cassetti ad estrazione totale, portata cassetto
50 Kg, serratura centrale.
Cabinet with 7 total extention drawers, capacity load drawer 50 Kg,
central lock.

MOD. CELESTE MODEL BLUE	MOD. GRIGIO MODEL GRAY	DESCRIZIONE DESCRIPTION	DIMENSIONI MM LxPxH DIMENSION MM WxDxH
03047C	03047G	Armadio con 7 cassetti - Cabinets with 7 drawers	717 x 600 x 1000
03047LC	03047LG	Armadio con 7 cassetti - Cabinets with 7 drawers	1023 x 600 x 1000



Assorbenti Industriali *Industrial Absorbents*

A ASSORBENTI IN POLIPROPILENE PER LIQUIDI UNIVERSALI
UNIVERSAL POLYPROPYLENE INDUSTRIAL ABSORBENTS **411**

B ASSORBENTI IN POLIPROPILENE SPECIALI OLIO
OIL-ONLY ABSORBENTS **421**

C ASSORBENTI IN POLIPROPILENE PER PRODOTTI CHIMICI
CHEMICALS ABSORBENTS **431**

D KIT ASSORBENTI
SPILL KITS **439**

E ASSORBENTI GRANULARI E DISINQUINANTI
GRANULAR ABSORBENTS AND NEUTRALIZERS **449**

F SISTEMI FLESSIBILI E ADATTATIVI DI TENUTA
ADAPTABLE AND FLEXIBLES CONTAINMENT EQUIPMENT **458**

G BARRIERE DI CONTENIMENTO GALLEGGIANTI ANTINQUINAMENTO
FLOATING POLLUTION CONTAINMENT BARRIER **461**



Ecologia, guardando avanti

Ecology, looking ahead

Benvenuti in TEKSORB la nuova divisione specialistica di SALL per la gestione ed il controllo degli sversamenti accidentali sul suolo e in acqua. Una linea completa di assorbenti industriali professionali in polipropilene e in granuli ideali per il rapido assorbimento di diverse tipologie di liquidi inquinanti e pericolosi; barriere di contenimento antinquinamento galleggianti e soluzioni specialistiche per la protezione dell'ambiente dove si rende necessario l'utilizzo di un prodotto altamente performante. **Professionisti al tuo servizio:** TEKSORB mette a disposizione della propria clientela un team di specialisti in grado di fornire una consulenza dedicata, formazione sul campo e assistenza pre e post vendita.

Un unico obiettivo: sicurezza ai massimi livelli! Sversamenti di liquidi inquinanti di varia natura, perdite, piccole fuoriuscite, rotture o straripamenti che mettono a rischio la qualità delle acque nei mari, nei fiumi, nei laghi o in acque confinate sono rischi reali. Per tutte queste situazioni TEKSORB è in grado di fornire rapidamente la soluzione migliore.

This project is today our new private label: TEKSORB introducing officially our complete range of professional and industrial absorbents and floating containment booms, for cleaning up and environmental remediation. TEKSORB is also a new sales organization composed by environmental specialists.

A single objective: Safety at the highest level. Losses, small spills, breaks or overflows from refilling caused by machinery or production plants, spills into the sea, rivers, lakes or confined waters are real risks. For these situations TekSorb can quickly provide the best solution.

Teksorb: solutions for a prompt environmental emergency response.

TEKSORB
divisione protezione ambientale di
TEKSORB
environmental care division of



QUALITY

Prodotti all'avanguardia di consumo senza compromessi. 2 diversi livelli di qualità in base alle esigenze professionali del cliente.

Advanced consumable products without compromises. 2 different quality levels according to the customer's professional needs.

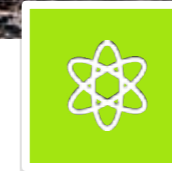

PERFORMANCE

Ottimo rapporto qualità prezzo. Risparmiare denaro, ma non a scapito della sicurezza.

Not expensive but with a great money for value. Saving money but not in terms of safety.

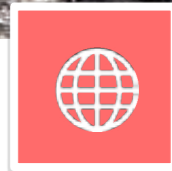

LEADERSHIP

Società leader nella progettazione e produzione di soluzioni specialistiche per lo stoccaggio, il contenimento, la movimentazione e la bonifica di sostanze pericolose.

Leading company in the design and manufacturing of professional solutions for handling, storage & remediation of hazardous liquids



Il nostro cliente più importante:
L'AMBIENTE

Our most important customer:
THE ENVIRONMENT

TekSorb®
Professional Absorbents



Brand concept

TekSorb®
Professional Absorbents



- 01 **TEK**
Richiama l'utilizzo di materiale tecnico e professionale
Remind something technical or for professional applications
- 02 **SORB**
Definisce l'applicazione: assorbire
Define the main application: to absorb
- 03 **GREEN & BLACK DROP**
Il problema, la soluzione
The problem, the solution
- 04 **PROFESSIONAL**
Ricorda la qualità e la alte prestazioni
Remark the quality and the high performances

	Bonifica ambientale marina <i>Marine anti-pollution remediation.</i>		Granulari assorbenti <i>Granular absorbents</i>
	Assorbenti industriali in polipropilene per applicazioni al suolo e in acqua <i>Polypropylene industrial absorbents for ground and water applications</i>		Barriere di contenimento antinquinamento <i>Floating containment booms</i>



PER PROTEGGERE L'AMBIENTE ED AUMENTARE IL LIVELLO DI SICUREZZA ALL'INTERNO DELL'AZIENDA È FONDAMENTALE L'UTILIZZO DI PRODOTTI SPECIFICI DI ELEVATA QUALITÀ E AD ALTE PRESTAZIONI.

TO PROTECT THE ENVIRONMENT AND TO INCREASE THE LEVEL OF SECURITY INTO THE COMPANY AREAS IT IS RECOMMENDED TO USE SPECIFIC AND HIGH PERFORMANCE PRODUCTS.

SOLUZIONI SPECIFICHE PER LA BONIFICA AMBIENTALE

I prodotti assorbenti e di contenimento rappresentano una soluzione immediata per controllare in modo efficace eventuali sversamenti o perdite accidentali di idrocarburi o di sostanze chimiche che comportano l'inquinamento del terreno e delle falde acquifere, mettendo in serio pericolo anche la salute dell'uomo.

L'utilizzo di prodotti professionali riduce sensibilmente i rischi causati da tali situazioni e consente una corretta gestione delle emergenze ambientali.

Perdite, piccoli sversamenti, rotture o tracimazioni da rabbocchi causati da macchinari o impianti produttivi che quotidianamente possono contaminare le aree di lavoro e l'ambiente circostante, rappresentano spesso un problema di fronte ai quali molti operatori si trovano impreparati. Grazie a una gamma completa di prodotti ideali per ogni tipo di necessità è possibile intervenire in modo rapido ed efficace.

SPECIFIC SOLUTIONS FOR THE ENVIRONMENTAL REMEDIATION

Our spill absorbent products are an immediate solution to effectively control any accidental spills of oil or chemicals that cause soil and water pollution and represent a serious risk for human health. The use of professional products reduces the risks caused by these situations allowing a correct management of the environmental emergencies.

Leaks, spills, breakings, oil overflow caused by machinery and equipment during the production that can contaminate work areas or walkways are often a problem and many workers are unprepared. Thanks to a complete range of products suitable for every kind of needs it is possible to intervene quickly and effectively.



VANTAGGI BENEFITS

- **Elevato potere assorbente**
Highly absorbent
- **Rapido assorbimento dei liquidi**
Rapid absorption of liquids
- **Particolarmente resistente**
Particularly resistant
- **Massima sicurezza**
Top safety
- **Grande risparmio economico**
Large cost savings
- **Molteplici applicazioni**
Several applications

SOLUZIONI PROFESSIONALI PER LA MANUTENZIONE E IL PRONTO INTERVENTO AMBIENTALE

PROFESSIONAL SOLUTIONS FOR MAINTENANCE AND ENVIRONMENTAL EMERGENCY

PERCHÉ UTILIZZARE PRODOTTI ASSORBENTI PROFESSIONALI

- l'utilizzo di materiali non idonei quali segatura, stracci, carta etc. non è certamente paragonabile all'uso di prodotti assorbenti di nuova tecnologia, i quali sono in grado di garantire una maggior sicurezza ed un elevato potere assorbente, oltre ad essere disponibili in una vasta gamma di formati.
- l'uso di specifici assorbenti industriali garantisce una riduzione dei costi di smaltimento e di gestione, contribuendo a creare un ambiente di lavoro più pulito e sicuro. Grazie al nostro supporto tecnico, troverete per ogni problema, la migliore soluzione.

WHY USE PROFESSIONAL PRODUCTS

- The use of unsuitable materials such as sawdust, rags, paper etc. is certainly not comparable to security, at the absorption capacity, at the efficiency or by the wide range of solutions provided by a professional absorbent products.
- The use of a specific and professional product ensures an important reduction in waste costs management, helps to create a cleaner and safer workplace. Thanks to our specialized support, we will help you to find the right solution.

COME SMALTIRE GLI ASSORBENTI UTILIZZATI

E' bene sapere che gli assorbenti utilizzati possono diventare rifiuti industriali speciali, per questo motivo devono essere trattati secondo disposizione di legge. Recuperate sempre il prodotto dopo l'uso, raccoglietelo in sacchi o fusti in base alla natura dei liquidi assorbiti tenendo sempre separati i liquidi pericolosi da quelli che non lo sono.

Affidate il recupero, il trasporto e lo smaltimento solo ad Aziende certificate e qualificate.

Smaltire seguendo il codice europeo dei rifiuti "CER" il quale viene assegnato ad ogni tipologia di rifiuto in base alla composizione ed al processo di provenienza.

Effettuate le operazioni di bonifica indossando gli opportuni DPI

HOW TO DISPOSE OF ABSORBENT MATERIAL AFTER USE

It's good to know that an used absorbent can become a special industrial waste, for this reason must be managed according to current regulations.

Remember to always recover the absorbents after use, in bags or drums depending on the nature of the liquid absorbed keeping separated the hazardous fluids from the others It's very important to assign the recovery, transportation and disposal of these products only to specialized and authorized Company.

Dispose following the waste european code "CER" which is assigned to each type of waste based on the composition and the process of origin.

Remember to wear your personal protective equipment during reclamation.





ASSORBENTI IN POLIPROPILENE POLYPROPYLENE ABSORBENTS

CHE COSA SONO?

I nostri assorbenti industriali sono realizzati in fibra di puro polipropilene vergine, un polimero termoplastico con ottime caratteristiche di resistenza termica e con una tempistica di assorbimento molto elevato; inoltre tutti i nostri prodotti assorbenti sono stati realizzati, al fine di aumentare anche il carico di rottura, con uno strato di tessuto non tessuto.

I prodotti assorbenti sono il frutto di una tecnologia innovativa che ne consente l'applicazione in tutti gli ambiti produttivi, con una particolare attenzione alla fabbricazione per mezzo di materie prime selezionate per aumentarne le prestazioni e l'efficacia.

Nasce quindi un prodotto versatile, resistente ed efficiente proposto nelle due varianti: "Professional" per lo spessore doppio e "Performance" per lo spessore singolo al fine di offrire al cliente soluzioni personalizzate in qualità di prestazione, costo e durabilità, garantendo a seconda degli usi della sostanza da assorbire e della sua densità, un elevato potere assorbente.

WHAT THEY ARE?

Our industrial absorbents are made of extra fine polypropylene fiber, a thermoplastic polymer characterized by a high absorption capacity, relevant breaking load, a low density and a good thermal resistance and abrasion. They capture the liquids for capillarity, reaching high degrees of saturation.

The absorbent products are the result of an innovative technology that allows to be applied in all production areas, with particular attention to the manufacture by selected raw materials, to increase the performance and efficiency.

Therefore arise a versatile, durable and efficient product, proposed in the three different lines: Superior, Black & White and Classic to offer customized solutions in the provision of quality, cost and durability and this guarantees a highly absorbency, according to the uses, to the substance to be absorbed and its density.



QUALITÀ SENZA COMPROMESSI

I diversi strati di polipropilene termosaldati garantiscono l'elevato potere assorbente del prodotto ed un rapido assorbimento. Il rivestimento esterno che li racchiude è realizzato in modo tale da garantire un'elevata resistenza all'abrasione ed allo strappo senza produrre pelucchi.

QUALITY WITHOUT COMPROMISES

The different layers of heat-sealed polypropylene guarantee the high and quick absorbency of the product. Its coverstock ensures a high abrasion and tear resistance for minimal lint.

MATERIE PRIME DI ELEVATA QUALITÀ

- Elevata qualità del polipropilene utilizzato per garantire la massima assorbenza
- Procedimento produttivo di ultima generazione
- Controlli qualitativi in tutta la fase del procedimento
- Non solo elevata assorbenza ma alta ritenzione del liquido assorbito
- Ideali per un uso intensivo

MASSIMA QUALITÀ DEI FORMATI OFFERTI:

- Panni composti da molteplici strati assorbenti legati termicamente con rivestimento esterno in TNT
- Salsicciotti dall'elevata densità per una maggiore assorbenza
- Rotoli pretagliati per un utilizzo razionalizzato
- Cuscini ad elevato potere assorbente per utilizzi dedicati
- Barriere assorbenti idrorepellenti per uso su acqua (certificate dal Ministero dell'Ambiente)
- Tappeti industriali antiscivolo per garantire sicurezza e protezione in particolare nelle aree di lavoro.

HIGH QUALITY RAW MATERIALS

- High quality polypropylene for maximum absorbency
- Latest production generation process
- Quality controls at any production level
- Not only high absorbency but high retention of the absorbed liquids
- Ideal for an intensive use

HIGHEST QUALITY OF THE AVAILABLE FORMATS

- Pads composed by multiple heat treated layer absorbents with cover stock
- High density socks for an higher absorbency
- Resistant rolls for a rationalized use
- High absorbency pillows for a specific use
- Hydrophobic absorbent booms for use on water (certified by the Ministry of the Environment)
- Industrial anti-slip backed industrial rug to ensure safety and protection in particular in the working areas



ELEVATA ASSORBENZA
HIGH ABSORBENCY

ASSORBIMENTO RAPIDO
QUICK ABSORBENCY

PRODOTTO PROFESSIONALE
PROFESSIONAL PRODUCT

SICURO
SAFE

RESISTENTE
RESISTANT

ASSORBENTI IN POLIPROPILENE POLYPROPYLENE ABSORBENTS



SIAMO CERTI DELLA NOSTRA QUALITÀ

Richiedete un campione **gratuito** di prova per testare la qualità dei nostri prodotti

WE ARE SURE OF OUR QUALITY

Ask for your **free** sample to test the quality of our products

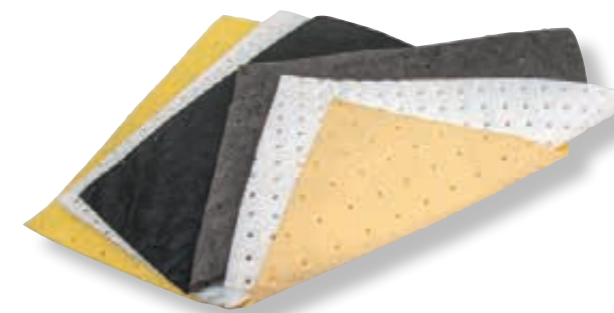

PROFESSIONISTI SEMPRE AL TUO FIANCO

Prodotti di qualità e performanti raggiungono la loro massima prestazione quando utilizzati correttamente, in sicurezza e con le dovute conoscenze di base.

Per questo motivo il nostro team di esperti è a vostra disposizione per eventuali chiarimenti, richieste specifiche e formazione del vostro personale.

PROFESSIONALS AT YOUR SIDE

High quality products reach their maximum performance when used properly, safely and with the right knowledge.

For this reason our team of professionals is at your complete disposal for any questions, requests and for specific training of your staff.

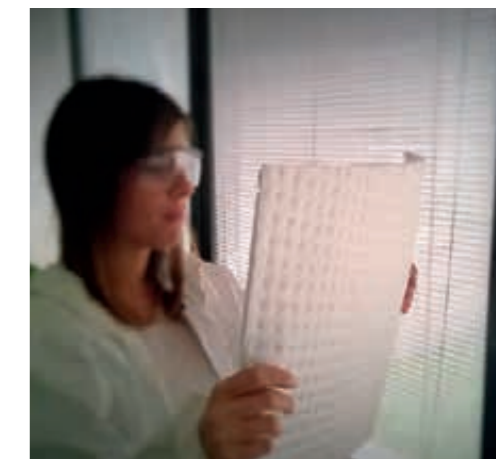



COMPRENDERE LE DIVERSE TIPOLOGIE D'ASSORBENTI ABSORBENTS TYPOLOGIES AND COLOUR CODE

GUIDA PER UNA FACILE IDENTIFICAZIONE E UTILIZZO GUIDE FOR AN EASY IDENTIFICATION AND USE

DUE LIVELLI DI PRODOTTO PER SODDISFARE OGNI ESIGENZA TWO DIFFERENT PRODUCTS LEVEL TO SATISFY EVERY NEEDS



Universali Universal



- Generalmente gli assorbenti universali (detti anche per la manutenzione) sono di colore grigio scuro o nero. Derivano da un procedimento di produzione e lavorazione del polipropilene (Meltblown) in grado di dare vita ad un "tessuto non tessuto" resistente e dal grande potere assorbente.
- Sono adatti a tutti gli sversamenti di fluidi, tra cui quelli a base acquosa o a base d'olio e sono indicati anche per diverse tipologie di liquidi non aggressivi e chimici.
- Ideali per l'utilizzo in ambienti industriali dove molteplici tipologie di liquidi sono presenti ed utilizzati con regolarità nei processi produttivi o durante le manutenzioni.
- *Generally dark-grey or black, maintenance absorbents derived from meltblown polypropylene a special "non-woven" with an high absorption capacity*
- *Suitable for all fluid spills, including water-based fluids, oils and oil-based fluids or non-aggressive chemicals.*
- *Ideal for use in industrial situations where many different kinds of liquids are present at the same time*

Oil-Only



- Di colore bianco sono assorbenti specifici per sversamenti di oli, idrocarburi e relativi derivati.
- Prodotti realizzati con materiali specifici per gestire ambienti dove la bonifica è più difficile
- Grazie alla particolare caratteristica di essere idrofobi, non assorbono l'acqua, rendendoli ideali per un uso all'esterno quando l'acqua e l'olio devono essere separati.
- Galleggiano sull'acqua anche quando completamente saturi d'olio ed idrocarburi, questo consente un facile recupero.
- *Always in white colour for easy recognition, and dedicated to resolving oil and hydrocarbon spills*
- *Manufactured from materials built to handle the toughest environments*
- *Hydrophobic technology - oil-only absorbents do not absorb water making them ideal for the outdoor environment when water and oils should be separated*
- *Buoyant in water - even when fully oil-saturated - allowing for easy collection and disposal with efficient targeted absorption properties*

Chimici Chemical



- Gli assorbenti di colore giallo sono specifici per sostanze chimiche aggressive, di conseguenza dovranno essere maneggiati indossando sempre gli opportuni dispositivi di protezione individuale e smaltiti secondo le modalità previste dalla legge in base alle sostanze assorbite. IL GIALLO INDICA "ATTENZIONE"
- Adatti per sostanze chimiche aggressive quali acidi, alcali, ossidanti etc. (verificare sempre la compatibilità).
- Ideali per essere utilizzati in laboratori ed impianti chimici.
- Gli assorbenti chimici sono adatti anche per fluidi a base d'acqua.
- *Always in yellow colour for easy recognition and to alert users that once used the product must be handled in full PPE clothing and disposed of in the approved manner (Yellow for CAUTION!)*
- *Suitable for more aggressive chemicals such as acids, kerosene and detergents.*
- *Ideal for use in Laboratories and Chemical plants*
- *Chemical absorbents are also suitable for water-based fluids*

In caso di sversamento e prima di intervenire, è necessario conoscere la tipologia e la pericolosità del liquido da assorbire. Una volta identificata l'origine del liquido si deve procedere utilizzando il prodotto assorbente più idoneo in accordo con le categorie di assorbenti sopra indicate.

In case of spillage, and before taking action, you must know the type and dangerousness of the liquid to absorb. Once identified the origin of the liquid you should proceed using the product more suitable in according with the categories of absorbent indicated here above.

Il massimo
delle prestazioni
SPESSORE
DOPPIO

The maximum
in terms of
performances
DOUBLE
THICKNESS

Gli assorbenti dotati di **doppio spessore** rappresentano il top della nostra gamma. In primo luogo sono stati progettati con uno spessore maggiorato il quale permette un assorbimento più rapido ed una ritenzione dei liquidi tra le più elevate oggi disponibili sul mercato. Il particolare processo produttivo unitamente al consistente valore qualitativo delle materie prime utilizzate, consentono di ottenere un prodotto finito con il massimo potere assorbente. Inoltre, la particolare progettazione con cui viene realizzato il tessuto esterno di copertura, permette di ridurre i gocciolamenti quando l'assorbente è saturo mentre la notevole resistenza alla trazione riduce la possibilità di lacerazione.

The absorbents with double thickness represents the top of our proposal. First of all absorbents are designed with an increased thickness that allows quick absorption and retention of liquid among the highest on the market today.
The particular manufacturing process and the substantial qualitative value of the raw materials used, allow to obtain a finished product with maximum absorbency. Furthermore, the coverstock is made by a particular design that reduces the dripping when the absorbent is saturated while the considerable resistance to traction reduces the possibility of tearing.

Performance e
resistenza
SPESSORE
SINGOLO

Endurance and
strenght
SINGLE
THICKNESS

Gli assorbenti a **singolo spessore** forniscono un eccellente livello d'assorbimento e una lunga durata. La combinazione di prestazioni e resistenza è stata ottenuta utilizzando uno spessore maggiorato della copertura esterna insieme ad una maggiore densità di riempimento. Dato che sono straordinariamente resistenti, questi assorbenti hanno un consumo limitato sul lato del camminamento e questo li rende particolarmente indicati anche per creare zone di passaggio. La particolare resistenza di questo prodotto lo rende ideale quando lo sversamento è concentrato e quindi serve un prodotto forte e particolarmente assorbente.

The absorbents with single thickness designed to provide an excellent level of absorbency and durability.
The combination of performance and resistance is obtained using an increased thickness of the coverstock together with a higher density filler. Since they are extraordinarily resistant, these absorbents have a limited consumption on the side of walkway and this makes them particularly suitable to create passageways. The particular resistance of this product makes it ideal when spill is concentrated and therefore need a product particularly strong and absorbent.





PER OGNI APPLICAZIONE IL GIUSTO FORMATO
FOR ANY APPLICATIONS THE CORRECT SIZES



ROTOLO: solitamente utilizzati per assorbire gocciolamenti derivanti da macchinari ed impianti. Utilizzabili per rivestire e mantenere asciutti i piani di lavoro. Ideali per coprire grandi superfici dove gli sversamenti possono occorrere con frequenza. Grazie al formato pre-tagliato è possibile prelevare il materiale che serve senza sprechi e l'utilizzo di forbici o cutter.

ROLL: Designed to absorb drips caused by machinery and equipment. Also used to cover and keep dry industrial workbenches or large surfaces. Highly practical thanks to a pre-cut format (scissors or cutters are not necessary)

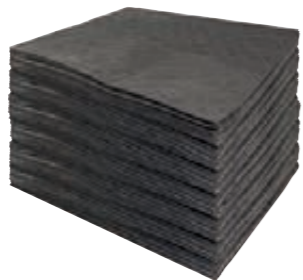

PANNI: ideali per assorbire ed asciugare piani di lavoro, utensili, macchinari e fuoriuscite come gocciolamenti, perdite e spruzzi nelle zone di lavoro, in particolare nei laboratori e in presenza di piccole fuoriuscite di sostanze chimiche ed acide.

PADS: ideal to absorb and clean work surfaces, tools, machinery from spills, leaks and splashes in work areas, in particular in pharmaceutical, chemical, laboratory etc.

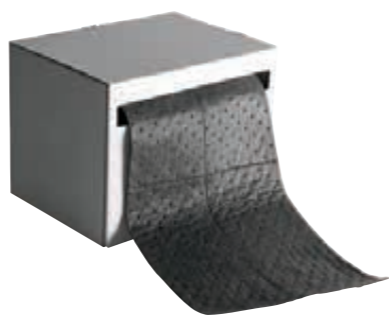

ROTOLO IN SCATOLA: rotolo universale confezionato in un box distributore.

ROLL BOX: Universal roll packed in a special cartoon box



TAPPETO: Tappeto con lato antiscivolo: dotato di lato in polietilene antiscivolo per zone di passaggio.

RUG: Composed by anti-slip polythene backing for use on walkways.



SALSICCIOTTI: ideali da collocare a bordo macchina e per realizzare piccole barriere portatili di contenimento che arrestano ed assorbono gli sversamenti accidentali, impedendo la diffusione nelle aree di transito e prevenendo allo stesso tempo possibili scivolamenti.

SOCKS: ideal for placing around equipment or machinery to contain and absorb accidental spills. A dual function for the protection the transit areas and the reduction of falls



BARRIERE: svolgono le stesse funzioni dei salsicciotti assorbenti, grazie alla maggiore dimensione, sono particolarmente indicati quando ci si trova a dover gestire uno sversamento di maggiore importanza.

BOOMS: same socks applications, due to the increased size, are particularly suitable in case of important spills.



CUSCINI: Questo formato assorbe grandi quantità di liquidi in piccoli ed angusti spazi poiché si presta ad essere inserito tra tubazioni, vasche, contenitori, macchinari, raccordi etc.

PILLOWS: Our pillows guarantee an high capacity of holding liquid. Can be placed quickly in small spaces or inserted between pipes, tanks, containers, machinery, fittings etc. particularly in case of large leak.



COPRIFUSTO: progettati per adattarsi a fusti in acciaio da 205 litri e preforati per accedere al contenuto del fusto.

DRUM TOP COVER: Designed to suit standard 205 litre steel drums and pre-cut holes for access to drum contents



KIT ASSORBENTI: Le migliori soluzioni di pronto intervento ambientale. I kit sono sempre disponibili nelle tre tipologie: Universali, Oil-Only e Chimici, nei diversi formati e possono essere anche personalizzati in base alle proprie esigenze.

SPILL KITS: The best solution in case of environmental emergency. The spill kits are always available in three versions: universal, oil-only and chemicals and can be also customized according to your needs

Tabella di compatibilità
Tabella di compatibilità



Queste informazioni sono fornite solo ed esclusivamente come guida generale. Nessun reclamo o garanzia sarà accettato o riconosciuto o da considerarsi implicitamente espresso in funzione dei dati forniti. In tutti i casi si ipotizza che le sostanze chimiche qui elencate siano riferite a condizioni di utilizzo con temperatura e pressione ambiente ed utilizzate allo stato basico e non in combinazione o miscele. Un piccolo test di prova su campione è sempre suggerito e consigliabile per garantire un'applicazione sicura. Vi ricordiamo di indossare gli opportuni DPI durante le fasi di test e bonifica.
This information is provided as a guide only. No claims or warranties are expressed or implied as to the absolute accuracy of the data supplied. In all cases it is assumed chemicals in question are at ambient temperatures and pressure and are used in basic state, not in combination or mixtures. Small test sampling by users is always recommended to ensure safe application.

Prodotto chimico	Oil Only	Universal	Chimico	Prodotto chimico	Oil Only	Universal	Chimico	Prodotto chimico	Oil Only	Universal	Chimico
Acetaldeide Acetaldehyde	•	•	•	Detersivi Detergents	•	•	•	Olio Motore Motor Oil	•	•	•
Acido acetico Acetic Acid	•	•	•	Diclorobenzene Dichlorobenzol	•	•	•	Naftalene Naphthalene	•	•	•
Acido acetico n-Amile Acetic Acid Amyl Ester	•	•	•	Amine dietile Diethyl Amine	•	•	•	Acido nitrico Nitric Acid	•	•	•
Anidride acetica Acetic Anhydride	•	•	•	Etere etilico Diethyl Ether	•	•	•	Nitrobenzene Nitrobenzene Acid	•	•	•
Acetone Acetone	•	•	•	Dinitrobenzene Di-Nitrobenzene	•	•	•	Nitrobenzol Nitrobenzol	•	•	•
Cloruro di acetile Acetyl Chloride	•	•	•	Diossano Dioxan	•	•	•	Nitrotoluene Nitrotoluen	•	•	•
Acroleina Acrolein	•	•	•	Ftalato di ottille Disooctyl Phthalate	•	•	•	Ottano Octane	•	•	•
Acido acrilico Acrylic Acid	•	•	•	Etere Ether	•	•	•	Acido oleico Oleic Acid	•	•	•
Emulsioni acriliche Acrylic Emulsions	•	•	•	Acetato di etile Ethyl Acetate	•	•	•	Olio d'oliva Olive Oil	•	•	•
Acrolonitrile Acrylonitrile	•	•	•	Alcol etilico Ethyl Alcohol	•	•	•	Paraffina Paraffin	•	•	•
Alcool alilico Allyl Alcohol	•	•	•	Cloruro di etile Ethyl Chloride	•	•	•	Percloroetilene Perchloroethylene	•	•	•
Acido aminobenzoico Aminobenzoic Acid	•	•	•	Etere etilico Ethyl Ether	•	•	•	Etere di petrolio Petroleum Ether	•	•	•
Ammoniaca (anidra) Ammonia (anhydrous)	•	•	•	Glicole etilenico Ethylene Glycol	•	•	•	Fenolo Phenol	•	•	•
Idrossido di ammonio Ammonium Hydroxide	•	•	•	Propionato di etile Ethyl Propionate	•	•	•	Acido Formico Fenil Phenyl Formic Acid	•	•	•
Acetato di amile Amyl Acetate	•	•	•	Formaldeide Formaldehyde	•	•	•	Acido fosforico Phosphoric Acid	•	•	•
Alcol di amile Amyl Alcohol	•	•	•	Acido formico Formic Acid	•	•	•	Idrossido di potassio Potassium Hydroxide	•	•	•
Anilina Aniline	•	•	•	Olio combustibile Fuel Oil	•	•	•	Propanolo Propanol	•	•	•
Aqua Regia Aqua Regia	•	•	•	Liquidi galvanici Galvanic Liquids	•	•	•	Acido propionico Propionic Acid	•	•	•
Carburante per l'aviazione Aviation Fuel	•	•	•	Olio cambio Gearbox Oil	•	•	•	Alcol propile Propyl Alcohol	•	•	•
Benzene Benzene	•	•	•	Acido acetico glaciale Glacial Acetic Acid	•	•	•	Glicole propilenico Propylene Glycol	•	•	•
Etere benzilico Benzoin Ether	•	•	•	Glicerolo Glycerol	•	•	•	Chinolina Quinoline	•	•	•
Benzonitrile Benzonitrile	•	•	•	Eptano Heptane	•	•	•	Resorcina Resorcinol	•	•	•
Alcol Benzilico Benzyl Alcohol	•	•	•	Esano Hexane	•	•	•	Saccarosio Saccharose	•	•	•
Cloruro di benzile Benzyl Chloride	•	•	•	Idrazina Hydrazine	•	•	•	Soluzioni di sale (metallico) Salt Solutions (metallic)	•	•	•
Acido borico Boric Acid	•	•	•	Acido cloridrico Hydrochloric Acid	•	•	•	Olio di silicone Silicone Oil	•	•	•
Liquidi freni Brake Fluid	•	•	•	Acido Fluoridrico Hydrofluoric Acid	•	•	•	Nitrato d'argento Silver Nitrate	•	•	•
Bromina Bromine	•	•	•	Cianuro di idrogeno Hydrogen Cyanide	•	•	•	Soluzioni di sapone Soap Solutions	•	•	•
Acetato di n-butile Butyl Acetate	•	•	•	Perossido d'idrogeno Hydrogen Peroxide	•	•	•	Bicarbonato di sodio Sodium Bicarbonate	•	•	•
Alcol butilico Butyl Alcohol	•	•	•	Alcol Isobutilico Isobutyl Alcohol	•	•	•	Cloruro di sodio Sodium Chloride	•	•	•
Butilamina Butylamine	•	•	•	Acido isobutirrico Isobutyric Acid	•	•	•	Idrossido di sodio Sodium Hydroxide	•	•	•
Acido butirrico Butyric Acid	•	•	•	Acetato di isopropile Isopropyl Acetate	•	•	•	Nitrato di sodio Sodium Nitrate	•	•	•
Idrossido di calcio Calcium Hydroxide	•	•	•	Alcool isopropilico Isopropyl Alcohol	•	•	•	Cloruro stannico Stannic Chloride	•	•	•
Acido Fenico Carboic Acid	•	•	•	Acido isobutirrico Isobutyric Acid	•	•	•	Amido Starch	•	•	•
Solfuro di carbonio Carbon Disulphide	•	•	•	Acetato di isopropile Isopropyl Acetate	•	•	•	Stirene Styrene	•	•	•
Tetracloruro di Carbonio Carbon Tetrachloride	•	•	•	Alcool isopropilico Isopropyl Alcohol	•	•	•	Saccarosio Sucrose	•	•	•
Olio di ricino Castor Oil	•	•	•	Alcool isopropilico Isopropyl Alcohol	•	•	•	Acido Solforico Sulphuric Acid	•	•	•
Acido cloroacetico Chloroacetic Acid	•	•	•	Kerosene Kerosene	•	•	•	Olio sintetico per motori Synthetic Motor Oil	•	•	•
Clorobenzene Chlorobenzene	•	•	•	Chetoni Ketones	•	•	•	Acido tannico Tannic Acid	•	•	•
Cloro Chlorine	•	•	•	Olio di Semi di Lino Linseed Oil	•	•	•	Stagno - Cloruro Tin Chloride	•	•	•
Cloro soda Chlorine Soda	•	•	•	Olio lubrificante Lubricating Oil	•	•	•	Toluene Toluene	•	•	•
Cloroformio Chloroform	•	•	•	Ossido idrato di magnesio Magnesium Oxide Hydrate	•	•	•	Olio di trasformazione Transformer Oil	•	•	•
Acido clorosolfonico Chlorosulphuric Acid	•	•	•	Alcool metilico Methyl Alcohol	•	•	•	Trielina Trichlorethylene	•	•	•
Candeggina Chlorox (full bleach)	•	•	•	Cloruro di metile Methyl Chloride	•	•	•	Trietilenglicole Triethylene Glycol	•	•	•
Acido cromatico Chromic Acid	•	•	•	Metil etere Methyl Ether	•	•	•	Trementina Turpentine	•	•	•
Acido citrico Citric Acid	•	•	•	Metil etilchetone Methyl Ethyl Ketone	•	•	•	Urina Urine	•	•	•
Olio di mais Corn Oil	•	•	•	Metacrilato di metile Methylmethacrylate	•	•	•	Aceto Vinegar	•	•	•
Olio di semi di cotone Cottonseed Oil	•	•	•	Propionato di metile Methyl Propionate	•	•	•	Acetato di vinile Vinyl Acetate	•	•	•
Cresolo Cresol	•	•	•	Latte Milk	•	•	•	Acqua Water	•	•	•
Cicloesano Cyclohexane	•	•	•	Olio minerale Mineral Oil	•	•	•	Xilene Xylene	•	•	•
				Acquaragia Mineral Spirits	•	•	•				

INFORMAZIONI UTILI E MODALITÀ D'USO HOW TO USE & USEFUL INFORMATION

QUALE LIQUIDO DEVO ASSORBIRE?

È importante sapere la tipologia dei liquidi presenti in stabilimento: acidi, olii, idrocarburi, vernici, solventi, ecc.

Per indicazioni aggiuntive vedere la tabella a pag. 409.

WHICH LIQUID DO I HAVE TO ABSORB?

It's really important knowing the type of liquid stored in your factory: acids, oils, hydrocarbons, paints, solvents exc.

STOCCAGGIO DEI LIQUIDI INQUINANTI

Conoscere i luoghi di stoccaggio all'interno e all'esterno del vostro stabilimento, le quantità di liquidi stoccati ed eventuali cadute a rischio.

STORAGE OF POLLUTING LIQUIDS

Know the storage places, indoor and outdoor, of your factory; the liquid quantity and near manholes.

SMALTIMENTO

I prodotti assorbenti vengono smaltiti in base al liquido con cui vengono a contatto rispetto alla tabella CER.

DISPOSAL

The sorbent products have to be disposed of according to the liquid they touch.

ASSORBENTI UNIVERSALI UNIVERSAL ABSORBENTS



Assorbono e trattengono diverse tipologie di liquidi quali olio, solventi, acqua, refrigeranti, derivati dagli idrocarburi, acetone, benzina etc.

Suitable to absorb different kind of liquids and fluid spills (except caustic and aggressive substances) like oil, solvent, including water based fluids, hydrocarbons derivatives, gasoline etc.



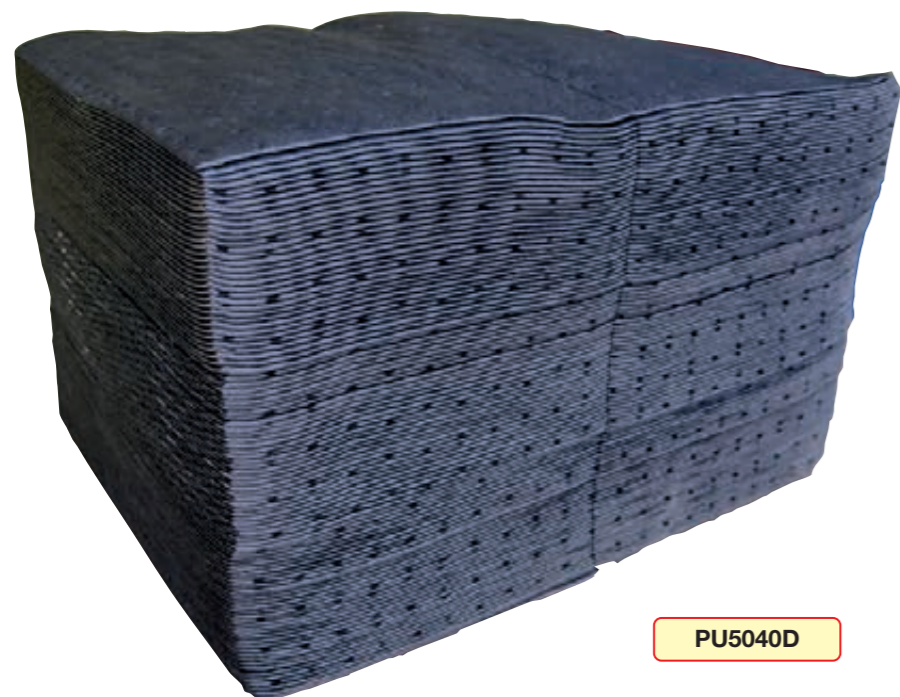

PU5040D

**PANNI UNIVERSALI
SPESSORE DOPPIO**

- Panni gofrati per un rapido assorbimento
- Polipropilene a fibra fine per trattenere i liquidi assorbiti
- Doppio spessore per un massimo assorbimento.

**DOUBLE THICKNESS
MAINTENANCE PAD**

- Dimpled pads for rapid absorption.
- Fine-fiber polypropylene to retain absorbed liquids
- Double thick for maximum absorption.

Assorbenza: 0,9 litri per pannoDimensioni: 50x40 cm
Quantità: 100 (90 lt conf.)
Peso: 6 kg**Absorbency: 0,9 litres per pad**Dimension: 50x40 cm
Quantity: 100 (90 lt pack)
Weight: 6 kg

DOPPIO SPESSORE PER
MAGGIORE ASSORBIMENTO DI
LIQUIDI
DOUBLE THICKNESS FOR
HIGHER ABSORPTION OF
LIQUIDS

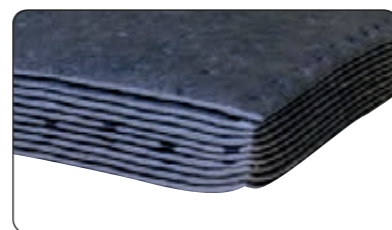
**PANNI UNIVERSALI
SPESSORE SINGOLO**

- Spessore standard per uso frequente.
- Rivestimento esterno in TNT per ridurre la formazione di pelucchi.

**SINGLE THICKNESS
MAINTENANCE PAD**

- Lightweight for improved productivity.
- Coverstock in TNT on both sides for minimal lint.

Assorbenza: 0,45 litri per pannoDimensioni: 50x40 cm
Quantità: 200 panni (90 lt conf.)
Peso: 7.2 kg**Absorbency: 0,45 litres per pad**Dimension: 50x40 cm
Quantity: 200 pads (90 lt pack)
Weight: 7.2 kg

PER I LIQUIDI IMPIEGATI
QUOTIDIANAMENTE DURANTE
LE ATTIVITÀ PROFESSIONALI
FOR A VARIOUS RANGE
OF LIQUIDS DURING DAILY
PROFESSIONAL OPERATIONS

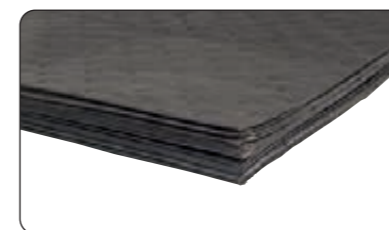

PU5040S



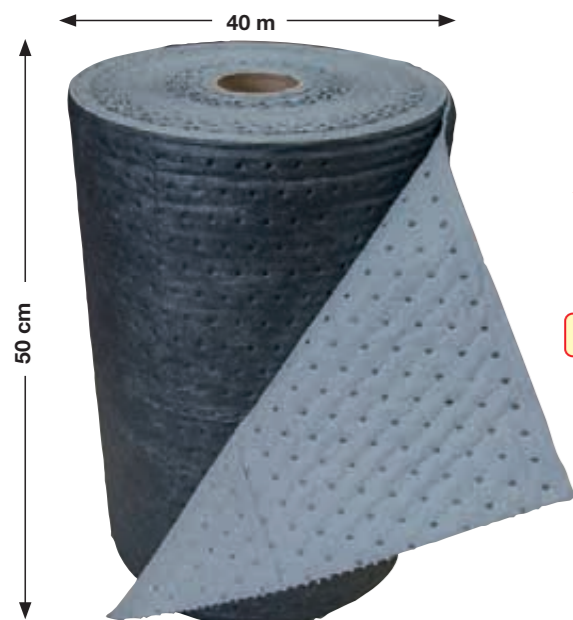

Assorbenza: 120 litri per rotolo
Dimensioni: 50cm x 40m
Quantità: 1 rotolo
Peso: 8 kg

Absorbency: 120 litres per roll
Dimension: 50cm x 40m
Quantity: 1 roll
Weight: 8 kg

RU5040M

ROTOLO ASSORBENTE UNIVERSALE SPESSORE DOPPIO MAXI

- Goffratura su tutto il rotolo per un rapido assorbimento
- Copertura e rivestimento neri per nascondere gli sversamenti e per una durata superiore.
- Elevato spessore per massima assorbenza.

DOUBLE MAXI THICKNESS MAINTENANCE ROLL

- Dimpled on all the roll for rapid absorption.
- Black coverstock to camouflage spills and for superior strength.
- Extra thick for max absorbency.

ROTOLO UNIVERSALE SPESSORE DOPPIO GRANDE FORMATO

- Doppio spessore per coperture di elevato volume.
- Ideale per zone di passaggio e di protezione del pavimento.

DOUBLE THICKNESS LARGE SIZE MAINTENANCE ROLL

- Double width for high volume/coverage.
- Ideal for walkways and floor protection.

Assorbenza: 160 litri per rotolo
Dimensioni: 80cm x 40m
Quantità: 1 rotolo
Peso: 10 kg

Absorbency: 160 litres per roll
Dimension: 80cm x 40m
Quantity: 1 roll
Weight: 10 kg

RU8040D



i IL FORMATO PIÙ IDONEO PER COPRIRE GRANDI SUPERFICI DI LAVORO
THE MOST SUITABLE SIZE TO PROTECT LARGE SURFACES

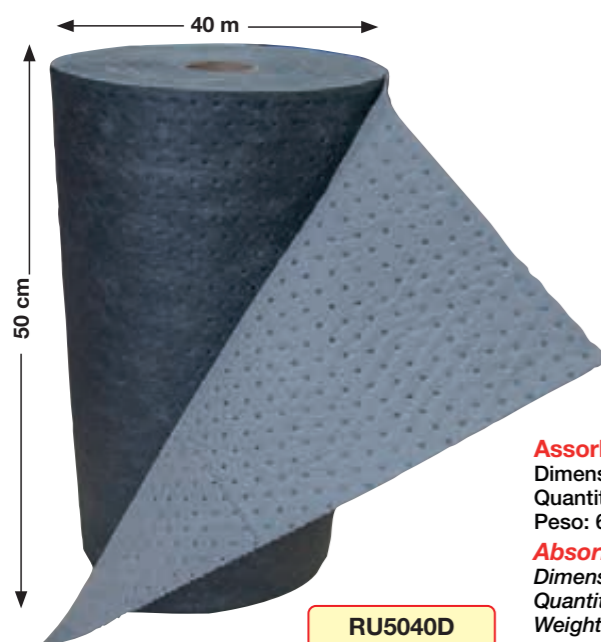

i IL PRATICO FORMATO PRETAGLIATO NE CONSENTE UN USO RAZIONALIZZATO
THE PRACTICAL PERFORATED ROLL FORMAT ALLOW A RATIONALIZED USE

Assorbenza: 90 litri per rotolo
Dimensioni: 50cm x 40m
Quantità: 1 rotolo
Peso: 6 kg

Absorbency: 90 litres per roll
Dimension: 50cm x 40m
Quantity: 1 roll
Weight: 6 kg

RU5040D

ROTOLO UNIVERSALE SPESSORE DOPPIO

- Bordi aperti per un rapido assorbimento.
- Rivestimento esterno per ridurre la formazione di pelucchi.
- Resistente e duraturo.

MAINTENANCE ROLL

- Open edges for quick absorption.
- Coverstock prevents lint.
- Strong and durable.



RU8060S

ROTOLO UNIVERSALE SPESSORE SINGOLO GRANDE FORMATO

- Tutte le qualità del rotolo per universale ma in un formato maggiorato per una massima resa
- Perforati per facilitare il prelievo a strappo

SINGLE THICKNESS LARGE SIZE MAINTENANCE ROLL

- All the benefits of the universal roll in double width.
- 'Easy-tear' perforations.

Assorbenza: 150 litri per rotolo
Dimensioni: 80cm x 60m
Quantità: 1 rotolo
Peso: 9.5 kg

Absorbency: 150 litres per roll
Dimension: 80cm x 60m
Quantity: 1 roll
Weight: 9.5 kg

SALSICCIOTTI ASSORBENTI

- Aderiscono perfettamente ai macchinari per bloccare le perdite all'origine.
- Il salsicciotto più performante ed assorbente sul mercato.
- Rivestimento esterno rinforzato in TNT in polipropilene.
- L'essenziale per le industrie.

MAINTENANCE SOCKS

- They adhere perfectly to machine to block losses at the origin.
- The highest absorbency and best performing sock on the market.
- Reinforced external covering TNT in polypropylene.
- The engineering shop essential.

Assorbenti particolarmente indicati per realizzare piccole barriere portatili di contenimento che arrestano, circoscrivono e assorbono gli sversamenti accidentali al suolo.

This size is particularly indicated to realize small containment booms in order to stop, delimit and absorb accidental spills.



DISPONIBILI IN DUE LUNGHEZZE: 1,2 m e 3 m
 AVAILABLE IN TWO SIZES 1,2 and 3 mt.

SU7515

Assorbenza: 4,5 litri per salsicciotto
 Dimensioni: 7,5cm x 1,2m
 Quantità: 20 salsicciotti (90 lt conf.)
 Peso: 10 kg

Absorbency: 4,5 litres per sock
 Dimension: 7,5cm x 1,2m
 Quantity: 20 socks (90 lt pack)
 Weight: 10 kg

SU7530

Assorbenza: 11 litri per salsicciotto
 Dimensioni: 7,5cm x 3m
 Quantità: 8 salsicciotti (90 lt conf.)
 Peso: 10 kg

Absorbency: 11 litres per sock
 Dimension: 7,5cm x 3m
 Quantity: 8 socks (90 lt pack)
 Weight: 10 kg

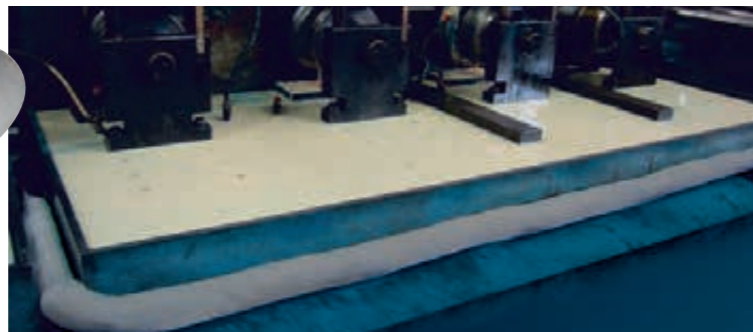
Cuscini assorbenti universali
Universal absorbent pillows

CUSCINI ASSORBENTI UNIVERSALI

- Tramatura a filo continuo del rivestimento esterno per alta resistenza ed assorbimento.
- Assorbe fino a 4,5 litri di fluido
- Ideale per assorbire sversamenti in spazi ristretti.

MAINTENANCE PILLOW

- Spunbond outer skin for durability and retention.
- Absorbs more than 4.5 litres of fluid.
- Used to absorb spill in tight spaces.

Assorbenza: 3,5 litri per cuscino
 Dimensioni: 38x23 cm
 Quantità: 16 cuscini (56 lt conf.)
 Peso: 5 kg

Absorbency: 3,5 litres per pillow
 Dimension: 38x23 cm
 Quantity: 16 pillow (56 lt pack)
 Weight: 5 kg



CU3823

Formato particolarmente adatto per l'utilizzo in caso di manutenzioni complesse dove serve un assorbente che si adatti a spazi ristretti non facilmente accessibili

The most suitable size in case of complex maintenance, where is necessary an absorbent able to adapt into limited spaces and not easy to access

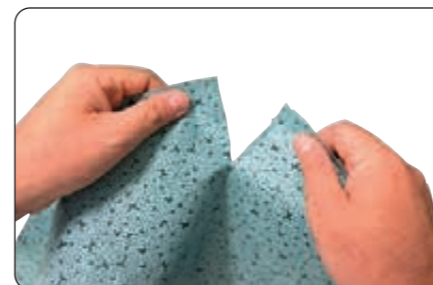

SMALTIRE SEGUENDO LA NATURA DEL MATERIALE ASSORBITO
 DISPOSAL ACCORDING TO ABSORBED LIQUIDS

WTEK500
WIPES ASSORBENTI

- Assorbe sia acqua che oli
- Robusto e resistente allo sfregamento e alla lacerazione
- Resistente ai solventi
- Non lascia pelucchi
- Grammatura: 75 g/m
- Composizione: 100% polipropilene

ABSORBENT WIPES

- Absorbs oil and water
- Strong and resistant against rubbing and tear
- Solvents resistant
- Minimal lint
- Weight: 75 gsm
- 100% polypropylene

Campi di impiego: in carrozzeria, utilizzo di antisiliconici, nelle cucine industriali, nelle industrie alimentari, nelle officine, nelle tipografie etc...

Applications: bodyworks, anti silicone, industrial kitchen, food industries, car repair, metal working and printing company etc.

Assorbenza: 55 litri per rotolo
 Dimensioni: 38x32 cm
 Quantità: 1 rotolo, 500 strappi
 Peso: 4,5 kg

Absorbency: 55 litres per roll
 Dimension: 38x32 cm
 Quantity: 1 rug, 500 snag
 Weight: 4,5 kg

Tappeto assorbente con lato adesivo
Adhesive side rug

TAPPETO CON LATO ADESIVO

- Lato adesivo per una perfetta aderenza.
- Struttura in polipropilene agugliato.
- Ideale per aree di grande passaggio.
- Fondo rivestito per prevenire le infiltrazioni.

ADHESIVE SIDE RUG

- Adhesive back side for top adhesion
- Strong needle punched polypropylene construction.
- Suitable for heavy traffic.
- Reinforced bottom to prevent infiltrations.

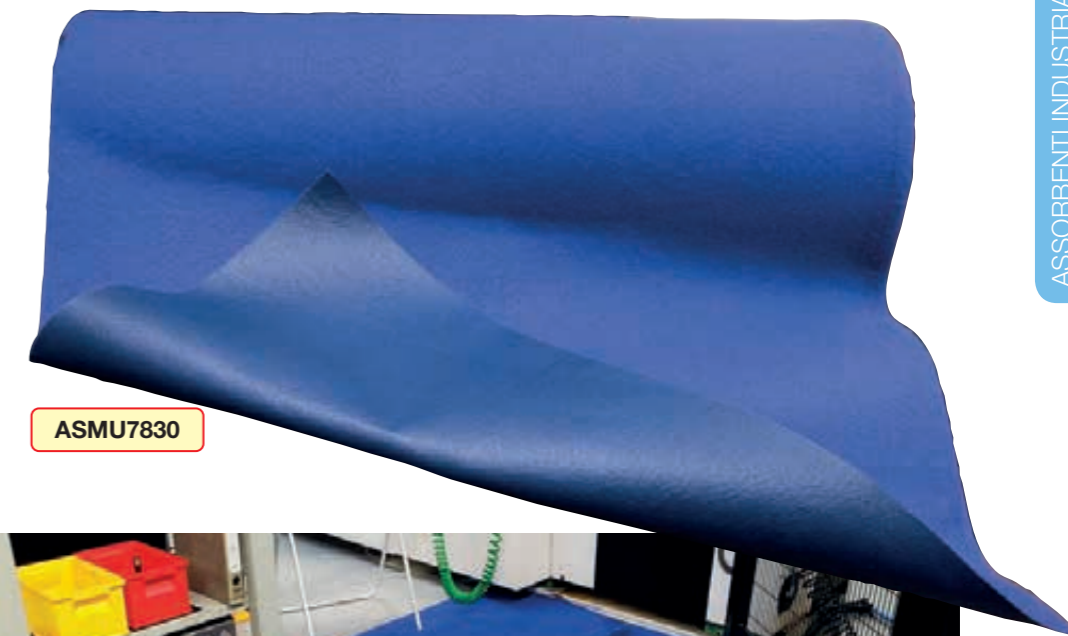
ASMU7830

Assorbenza: 62 litri per tappeto
 Dimensioni: 78cm x 30mt
 Quantità: 1 tappeto
 Peso: 8 kg

Absorbency: 62 litres per rug
 Dimension: 78cm x 30mt
 Quantity: 1 rug
 Weight: 8 kg





AWMU9246

TAPPETO INDUSTRIALE

- Lato superiore in polipropilene assorbente
- Forte struttura in polipropilene agugliato
- Fondo rivestito in polietilene antiscivolo, previene le infiltrazioni senza contaminare il suolo
- Ideale per passaggi pedonali e carrelli elevatori.

INDUSTRIAL RUG

- Anti-slip polythene back side for use on walkways.
- Strong needle punched polypropylene construction.
- Reinforced bottom to prevent infiltrations.
- Ideal for the passage of forklifts.

Assorbenza: 90 litri per tappetoDimensioni: 90cm x 30mt
Quantità: 1 tappeto
Peso: 12 kg**Absorbency: 90 litres per rug**Dimension: 90cm x 30mt
Quantity: 1 rug
Weight: 12 KgMAGGIORE SICUREZZA NELLE
AREE DI TRANSITO
MORE SAFETY IN TRANSIT AREA**Rotolo rinforzato ad alto assorbimento antiscivolo**
Reinforced anti-slip side roll

RWMO8030

ROTOLO RINFORZATO

- Elevata resistenza al calpestio.
- Lato in polietilene antiscivolo per zone di passaggio.
- Doppio lato Universale/Oil-Only per un maggior assorbimento di oli
- Mantieni pulite le aree di lavoro.
- Ideale per la manutenzione delle aree ferroviarie

STURDY ROLL

- High resistance to trampling
- Non-slip polyethylene side for transit areas.
- Double side: Universal/Oil-Only, absorb more oil than other mat.
- Keep working areas clean
- Suitable for the maintenance of railway areas

Assorbenza: 125 litri per tappetoDimensioni: 80cm x 30mt
Quantità: 1 tappeto
Peso: 10 kg**Absorbency: 125 litres per rug**Dimension: 80cm x 30mt
Quantity: 1 rug
Weight: 10 kg**ROTOLO ASSORBENTE
CON LATO ADESIVO**

- Lato adesivo per una perfetta aderenza.
- Struttura in polipropilene agugliato.
- Ideale per aree di grande passaggio pedonale.
- Adatto per la pulizia delle ruote dei carrelli elevatori
- Colore: grigio/nero

ADHESIVE SIDE RUG

- Adhesive back side for top adhesion
- Strong needle punched polypropylene construction.
- Suitable for heavy traffic.
- Suitable for cleaning the wheels of forklifts
- Colour: gray / black

ASMU9130BK

**Assorbenza: 90 litri per rotolo**Dimensioni: 86cm x 30mt
Quantità: 1 rotolo
Peso: 16 kg**Absorbency: 90 litres per roll**Dimension: 86cm x 30mt
Quantity: 1 roll
Weight: 16 kgCONSIGLIATO PER TUTTE LE
STRUTTURE O AZIENDE IN CUI
C'È MOLTO TRAFFICO DI MEZZI
RECOMMENDED FOR ALL
FACILITIES OR COMPANIES
WITH HEAVY VEHICLE TRAFFICIngresso aree produttive per non trascinare lo sporco
all'interno dell'azienda.
Production area entrance to avoid carrying dirt into
the company.

new



INFORMAZIONI UTILI E MODALITÀ D'USO HOW TO USE & USEFUL INFORMATION

QUALE LIQUIDO DEVO ASSORBIRE?

È importante sapere la tipologia dei liquidi presenti in stabilimento: acidi, olii, idrocarburi, vernici, solventi, ecc.

Per indicazioni aggiuntive vedere la tabella a pag 409.

WHICH LIQUID DO I HAVE TO ABSORB?

It's really important knowing the type of liquid stored in your factory: acids, oils, hydrocarbons, paints, solvents exc.

STOCCAGGIO DEI LIQUIDI INQUINANTI

Conoscere i luoghi di stoccaggio all'interno e all'esterno del vostro stabilimento, le quantità di liquidi stoccati ed eventuali cadute a rischio.

STORAGE OF POLLUTING LIQUIDS

Know the storage places, indoor and outdoor, of your factory; the liquid quantity and near manholes.

SMALTIMENTO

I prodotti assorbenti vengono smaltiti in base al liquido con cui vengono a contatto rispetto alla tabella CER.

DISPOSAL

The sorbent products have to be disposed of according to the liquid they touch.

ASSORBENTI INDUSTRIALI OIL-ONLY

OIL-ONLY ABSORBENTS



Assorbono e trattengono i liquidi a base di idrocarburi, oli e derivati. Non trattengono l'acqua in quanto idrorepellenti. Galleggiano in acqua anche saturi.

A specific product to absorb and resolving oil and hydrocarbons spills. Do not absorb water thanks to the hydrophobic technologies and floating even when fully oil saturated.





PO5040M

**PANNI OIL-ONLY
SPESSORE DOPPIO MAXI**

- Rivestimento rinforzato per realizzare il più resistente panno serie "oil" presente sul mercato.
- Galleggiano in acqua per un facile recupero.
- Tecnologia idrofobica, assorbe solo gli idrocarburi e non l'acqua.

DOUBLE MAXI THICKNESS OIL-ONLY PAD

- Heavyweight coverstock for the strongest oil pad on the market.
- Floats on water for easy retrieval.
- Hydrophobic technology - Absorbs only oil and not water.

Assorbenza: 1,1 litri per panno

Dimensioni: 50x40 cm

Quantità: 100 panni (110 lt conf.)

Peso: 8 kg

Absorbency: 1,1 litres per pad

Dimension: 50x40 cm

Quantity: 100 pads (110 lt pack)

Weight: 8 kg

**PANNI OIL-ONLY
SPESSORE SINGOLO**

- Ideali per utilizzo frequente, senza particolari esigenze di assorbenza.
- Leggeri per una facile movimentazione.
- Bordi aperti per un rapido assorbimento.

**SINGLE THICKNESS
OIL-ONLY PAD**

- High recurring, low volume spill choice.
- Lightweight for easy handling.
- Open edges for rapid absorption.

Assorbenza: 0,45 litri per panno

Dimensioni: 50x40 cm

Quantità: 200 panni (90 lt conf.)

Peso: 7.2 kg

Absorbency: 0,45 litres per pad

Dimension: 50x40 cm

Quantity: 200 pads (90 lt pack)

Weight: 7.2 kg



PO5040S



PO5040D

**PANNI OIL-ONLY
SPESSORE DOPPIO**

- Sviluppati per uso intensivo e razionalizzata gestione dei costi
- Struttura resistente per massima capacità assorbente
- Galleggiano sull'acqua

**DOUBLE THICKNESS
OIL-ONLY PAD**

- Developed for high volume use and cost effectiveness.
- Plain heavyweight meltblown for maximum capacity.
- Floats on water.

Assorbenza: 0,9 litri per panno

Dimensioni: 50x40 cm

Quantità: 100 panni (90 lt conf.)

Peso: 6 kg

Absorbency: 0,9 litres per pad

Dimension: 50x40 cm

Quantity: 100 pads (90 lt pack)

Weight: 6 kg



PRODOTTO IDROPELLENTE
GALLEGGIA ANCHE SATURO
HYDROPHOBIC PRODUCT
FLOATS ON WATER EVEN
AFTER SATURATION

AUTORIZZATO DAL



Ministero dell'Ambiente e
della Tutela del Territorio e del Mare
DIREZIONE GENERALE PER LA PROTEZIONE
DELLA NATURA E DEL MARE
DIVISIONE VI - TUTELA DELL'AMBIENTE
MARENO E COSTIERO
secondo il D. D. del 31 Marzo 2009 e s. m. l.
Proc. 0014486 PNM del 15/07/2014
DIV. VI





RO5040M

**ROTOLO OIL-ONLY
SPESSORE DOPPIO
MAXI**

- Elevata resistenza alla tensione, la più forte sul mercato.
- L'assorbente più efficiente per sversamenti importanti.
- Utilizzabile con il pratico dispenser distributore.

**DOUBLE MAXI THICKNESS
OIL-ONLY ROLL**

- High tensile strength - the strongest in the market.
- The most efficient absorbent for high volume spills.
- Compatible with our Spill Depot storage system.

Assorbenza: 120 litri per rotolo

Dimensioni: 50cm x 40m

Quantità: 1 rotolo

Peso: 8 kg

Absorbency: 120 litres per roll

Dimension: 50cm x 40m

Quantity: 1 roll

Weight: 8 kg

**ROTOLO OIL-ONLY
SPESSORE DOPPIO
GRANDE FORMATO**

- Doppio spessore per coperture di elevato volume.
- Ideale per zone di passaggio e di protezione del pavimento.

**DOUBLE THICKNESS LARGE
SIZE OIL-ONLY ROLL**

- Double width for high volume/ coverage.
- Ideal for walkways and floor protection.

Assorbenza: 160 litri per rotolo

Dimensioni: 80cm x 40m

Quantità: 1 rotolo

Peso: 10 kg

Absorbency: 160 litres per roll

Dimension: 80cm x 40m

Quantity: 1 roll

Weight: 10 kg



RO8040D

**ROTOLO OIL-ONLY
SPESSORE DOPPIO**

- Preforati per molteplici applicazioni
- Assorbono gli idrocarburi, respingono l'acqua.
- Progettati per le officine meccaniche e la manutenzione.

**DOUBLE THICKNESS
OIL-ONLY ROLL**

- Perforated for multiple applications.
- Absorbs oil and repels water.
- Designed for mechanical engineering workshops and general maintenance.

Assorbenza: 90 litri per rotolo

Dimensioni: 50cm x 40m

Quantità: 1 rotolo

Peso: 6 kg

Absorbency: 90 litres per roll

Dimension: 50cm x 40m

Quantity: 1 roll

Weight: 6 kg

RO5040D



Speciale per assorbire sversamenti di olio e idrocarburi in acqua. Grande potere di ritenzione dei liquidi assorbiti.

To absorb hydrocarbon spills on water. High retention of absorbed liquid.



RO8060S



**ASSORBENTE IDROREPELENTE
NOT RETAIN WATER**

**ROTOLO OIL-ONLY
SPESSORE SINGOLO
GRANDE FORMATO**

- Tutte le qualità del rotolo oil-only ma in un formato maggiorato per una massima resa
- Pratico formato preforato
- Assorbono gli idrocarburi e respingono l'acqua
- Ideale anche per attività di pronto intervento ambientale

**SINGLE THICKNESS
LARGE SIZE OIL-ONLY ROLL**

- All the benefits of oil-only roll, in double width for maximum coverage.
- Perforated for multiple applications.
- Absorbs oil and repels water.
- Designed for mechanical engineering workshops and general maintenance.

Assorbenza: 150 litri per rotolo

Dimensioni: 80cm x 60m

Quantità: 1 rotolo

Peso: 9.5 kg

Absorbency: 150 litres per roll

Dimension: 80cm x 60m

Quantity: 1 roll

Weight: 9.5 kg

**SALSICCIOTTI ASSORBENTI OIL-ONLY**

- Rivestimento esterno ad elevato spessore per una ritenzione eccellente dei fluidi.
- L'essenziale nelle aree industriali e di produzione.

OIL-ONLY SOCK

- Extra thick outer skin for excellent fluid retention.
- The engineering shop essential.



DISPONIBILI IN DUE LUNGHEZZE: 1,2 e 3m
AVAILABLE IN TWO SIZES 1,2 and 3 mt.

S07512

Assorbenza: 4,5 litri per salsicciotto

Dimensioni: 7,5cm x 1,2m
Quantità: 20 salsicciotti (90 lt conf.)
Peso: 10 kg

Absorbency: 4,5 litres per sock

Dimension: 7,5cm x 1,2m
Quantity: 20 socks (90 lt pack)
Weight: 10 kg

S07530

Assorbenza: 11 litri per salsicciotto

Dimensioni: 7,5cm x 3m
Quantità: 8 salsicciotti (90 lt conf.)
Peso: 10 kg

Absorbency: 11 litres per sock

Dimension: 7,5cm x 3m
Quantity: 8 socks (90 lt pack)
Weight: 10 kg

Idrorepellente

non trattiene l'acqua ma solo gli idrocarburi ed i relativi derivati

Flessibile

grazie alla sua forma particolare si adatta a diverse applicazioni in ambito industriale e come sistema di protezione ambientale

Hydrophobic

absorb hydrocarbons and derivatives but not water

Flexible

thanks to flexible format can be used for industrial applications or for the environment safeguarding

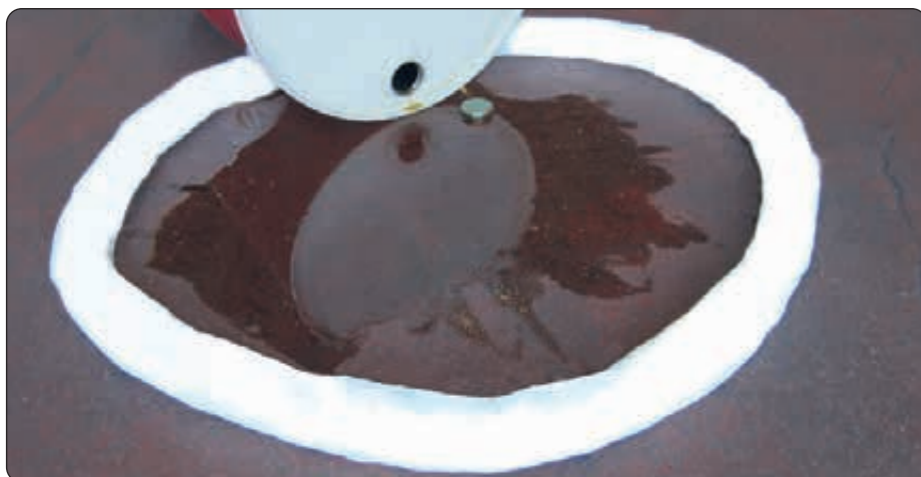
**Cuscini assorbenti oil-only
Oil-only absorbent pillows****CUSCINO ASSORBENTE OIL-ONLY**

- Tramatura di rivestimento esterno idrofobica per trattenere gli idrocarburi.
- Flessibile ed ideale quando gli spazi sono ristretti.
- Elevato potere assorbente, ripieno di polipropilene vergine.

OIL-ONLY PILLOW

- Spunbond hydrophobic skin lets in oil only.
- Flexible so ideal for using where space is limited.
- High absorbent, virgin polypropylene fill.

Assorbenza: 3,5 litri per cuscino

Dimensioni: 38x23 cm
Quantità: 16 cuscini (56 lt conf.)
Peso: 5 kg

Absorbency: 3,5 litres per pillow

Dimension: 38x23 cm
Quantity: 16 pillow (56 lt pack)
Weight: 5 kg

CO3823

**SKIMMER ASSORBENTE PER TOMBINI E POZZETTI**

- Gli skimmer assorbono solo gli idrocarburi e non l'acqua.
- Elevato potere assorbente
- Dotato di rete antistrappo.

SKIMMER ABSORBENT SPECIFIC FOR DRAIN AND MANHOLES.

- The skimmer only absorbs hydrocarbons and not retain water.
- High absorption capacity
- Supplied with high resistance net.



SK4520

Assorbenza: 13 litri per skimmer

Dimensioni: 45cm x Ø 20cm
Quantità: 10 skimmer (130 lt conf.)

Absorbency: 13 litres per skimmer

Dimension: 45cm x Ø 20cm
Quantity: 10 skimmer (130 lt pack)

Prodotto assorbente specifico per assorbire solo olio, idrocarburi, derivati e non acqua all'interno dei tombini, tombinature e pozzetti dove sarebbe difficile bonificare con assorbenti tradizionali

To absorb only hydrocarbon spills, not retain water. Particularly designed for reclamation into manholes or drains where is difficult to clean up with normal absorbents.

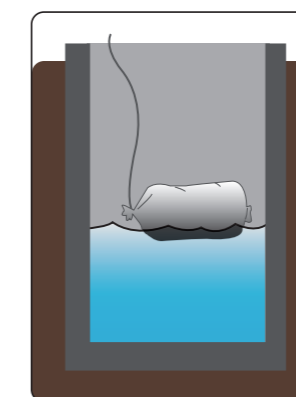

IDROREPELLENTE
GALLEGGIA
ANCHE SATURO
HYDROPHOBIC
FLOATING EVEN
WHEN FULLY
SATURATED

**Assorbenti copri fusto oil-only
Oil-only drum top cover****ASSORBENTI COPRI FUSTO OIL-ONLY**

- Progettati per adattarsi a fusti in acciaio da 205 litri.
- Preforati per accedere al contenuto del fusto.
- Perfetti per mantenere il coperchio del fusto pulito ed evitare gocciolamenti a terra.

OIL-ONLY DRUM TOP COVER

- Designed to suit standard 205 litre steel drums.
- Pre-cut holes for access to drum contents.
- Perfect for keeping the drum top clean.

Assorbenza: 1 litri per cover

Dimensioni: Ø 56 cm
Quantità: 50 cover (50 lt conf.)

Absorbency: 1 litres per cover

Dimension: Ø 56 cm
Quantity: 50 (50 lt pack)

DTC056





BO1330

BO2030

Assorbenza: 35 litri per barrieraDimensioni: 13cm x 3m
Quantità: 4 barriere (140 lt conf.)
Peso: 11 kg**Absorbency: 35 litres per boom**Dimension: 13cm x 3m
Quantity: 4 booms (140 lt pack)
Weight: 11 kg**Assorbenza: 63,5 litri per barriera**Dimensioni: 20cm x 3m
Quantità: 4 barriere (254 lt conf.)
Peso: 11 kg**Absorbency: 63,5 litres per boom**Dimension: 20cm x 3m
Quantity: 4 booms (254 lt pack)
Weight: 11 kgDISPONIBILI IN DUE DIAMETRI DIFFERENTI: 13 cm e 20 cm
AVAILABLE IN TWO DIAMETER: 13 and 20 cm.**Idrorepellente: non trattiene l'acqua ma solo gli idrocarburi ed i relativi derivati**
PRODOTTO AUTORIZZATO DAL MINISTERO DELL'AMBIENTE E DELLA TUTELA DEL TERRITORIO DEL MAREProdotto di facile messa in opera in caso di sversamento in acqua
Efficaci ed economiche*Hydrophobic: absorb hydrocarbons and derivatives but not retain water***PRODUCT APPROVED BY THE MINISTRY OF THE ENVIRONMENT AND THE PROTECTION OF LAND AND SEA***Fast response in case of water spills*
Effective and economical

Su richiesta è possibile personalizzare con il proprio logo le barriere assorbenti di entrambe le dimensioni.

On request is possible customized the booms, each dimensions, with your personal logo.**GRANDE DISPONIBILITA' DI MAGAZZINO PER PRONTO INTERVENTO AMBIENTALE****GREAT STOCK AVAILABILITY FOR IMMEDIATE EMERGENCY SPILL RESPONSE**

INFORMAZIONI UTILI E MODALITÀ D'USO HOW TO USE & USEFUL INFORMATION

QUALE LIQUIDO DEVO ASSORBIRE?

È importante sapere la tipologia dei liquidi presenti in stabilimento: acidi, olii, idrocarburi, vernici, solventi, ecc.

Per indicazioni aggiuntive vedere la tabella a pag. 409.

WHICH LIQUID DO I HAVE TO ABSORB?

It's really important knowing the type of liquid stored in your factory: acids, oils, hydrocarbons, paints, solvents exc.

STOCCAGGIO DEI LIQUIDI INQUINANTI

Conoscere i luoghi di stoccaggio all'interno e all'esterno del vostro stabilimento, le quantità di liquidi stoccati ed eventuali cadute a rischio.

STORAGE OF POLLUTING LIQUIDS

Know the storage places, indoor and outdoor, of your factory; the liquid quantity and near manholes.

SMALTIMENTO

I prodotti assorbenti vengono smaltiti in base al liquido con cui vengono a contatto rispetto alla tabella CER.

DISPOSAL

The sorbent products have to be disposed of according to the liquid they touch.

ASSORBENTI PER PRODOTTI CHIMICI

CHEMICAL ABSORBENTS

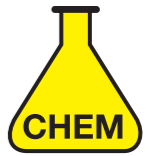

Assorbenti specifici in caso di sversamenti di liquidi pericolosi quali acidi, caustici o comunque di natura di origine sconosciuta, potenzialmente aggressivi

Specific absorbents in case of spills of dangerous liquids such as acids, caustic or liquids of unknown origin, potentially aggressive.





PC5040D

**PANNI ASSORBENTI
PER PRODOTTI CHIMICI
SPESSORE DOPPIO**

- Goffrato per un rapido assorbimento.
- Ideale per laboratori

**DOUBLE THICKNESS
CHEMICAL PAD**

- Dimpled for quick absorbency.
- Suitable for laboratory

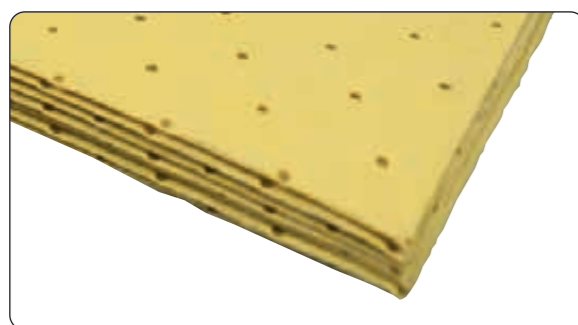
Assorbenza: 0,9 litri per pannoDimensioni: 50x40 cm
Quantità: 100 panni (90 lt conf.)
Peso: 6 kg**Absorbency: 0,9 litres per pad**Dimension: 50x40 cm
Quantity: 100 pads (90 lt pack)
Weight: 6 kgDOPPIO SPESSORE PER
MAGGIORE ASSORBIMENTO DI
LIQUIDIDOUBLE THICKNESS FOR
HIGHER ABSORPTION OF
LIQUIDS**PANNI ASSORBENTI
PER PRODOTTI CHIMICI
SPESSORE SINGOLO**

- Ideali per un consumo frequente rivestiti in entrambi i lati.
- Assorbono i principali prodotti chimici compresi gli acidi.

**SINGLE THICKNESS
CHEMICAL PAD**

- Lightweight and double sided for strength.
- Absorbs most chemicals including acids.

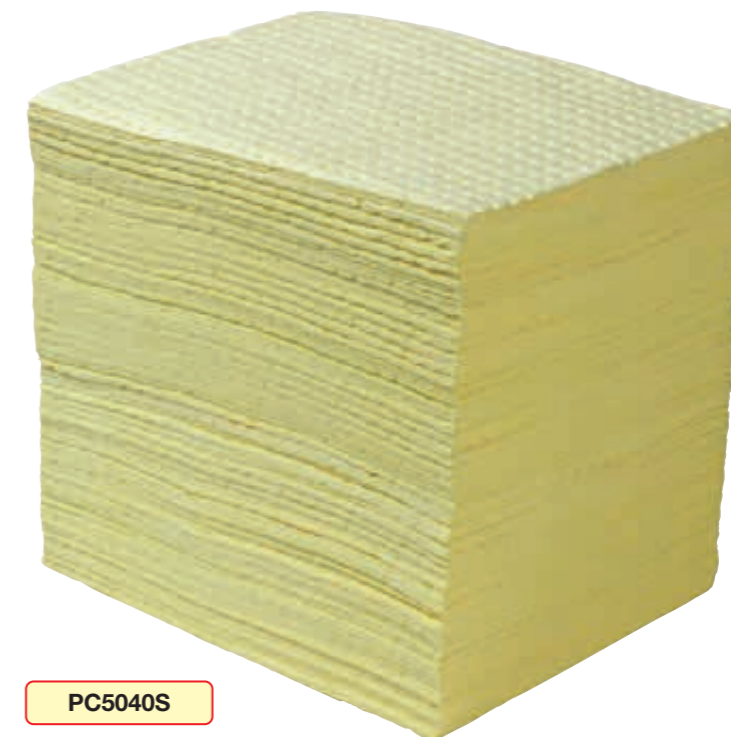
Assorbenza: 0,45 litri per pannoDimensioni: 50x40 cm
Quantità: 200 panni (90 lt conf.)
Peso: 7.2 kg**Absorbency: 0,45 litres per pad**Dimension: 50x40 cm
Quantity: 200 pads (90 lt pack)
Weight: 7.2 kg

PC5040S

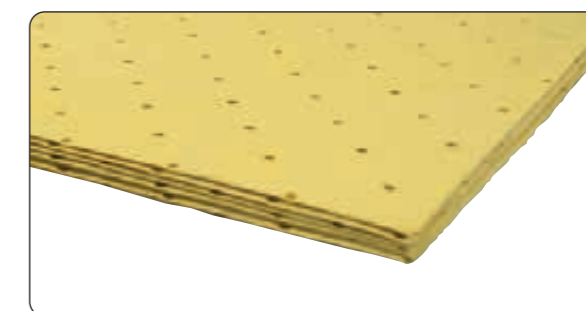
IL COLORE IDENTIFICA LA
POTENZIALE PERICOLOSITÀ
DEL LIQUIDO ASSORBITOTHE COLOUR IDENTIFIES THE
POTENTIAL DANGEROUSNESS
OF THE ABSORBED LIQUIDS

**ROTELI ASSORBENTI
PER PRODOTTI CHIMICI
SPESSORE DOPPIO
MAXI**

- Il migliore assorbente per sversamenti di grande volume di prodotti chimici. Rinforzato e resistente.
- Il rotolo è composto da vari strati per garantire la massima ritenzione dei fluidi.
- Compatibili con i nostri depositi di prelievo e stoccaggio del prodotto.

**DOUBLE MAXI THICKNESS
CHEMICAL ROLL**

- The best absorbent for high volume, chemical spills with coverstock and strength.
- Bonded construction for maximum fluid retention.
- Compatible with our Spill Depot storage system.

**ROTELI ASSORBENTI
PER PRODOTTI CHIMICI
SPESSORE DOPPIO
GRANDE FORMATO**

- Tutte le qualità del rotolo per prodotti chimici ma in un formato maggiorato per una massima resa
- Perforati per facilitare il prelievo a strappo
- Rivestimento esterno resistente alle abrasioni

**DOUBLE THICKNESS LARGE
SIZE CHEMICAL ROLL**

- All the benefits of the chemical roll in double width.
- 'Easy-tear' perforations.
- Scuff resistant coverstock.



RC5040M

Assorbenza: 120 litri per rotolo
Dimensioni: 50cm x 40m
Quantità: 1 rotolo
Peso: 8 kg

Assorbency: 120 litres per roll
Dimension: 50cm x 40m
Quantity: 1 roll
Weight: 8 kg

**APPLICAZIONI SPECIALI PER
SVERSAMENTI PERICOLOSI**

- Ideale per aziende settore chimico e laboratori
- Servizi di pubblica utilità
- Particolarmente funzionali se utilizzati come strumento di pronto intervento
- Indossare sempre gli opportuni DPI in particolare quando non si conosce la natura del liquido sversato
- Per lo smaltimento seguire sempre quanto indicato nella scheda di sicurezza del liquido assorbito

**SPECIAL APPLICATIONS FOR HAZARDOUS
SPILLS**

- Suitable for chemical companies and laboratories
- General services Company
- Particularly useful in case of chemicals spill
- Always wear the appropriate PPE in particular in case of unknown substances
- For the reclamation and disposal of aggressive liquids always follow the safety and technical data sheet of the absorbed liquid



UN GRANDE FORMATO È
IDEALE PER SVERSAMENTI
PARTICOLARMENTE IMPORTANTI
A BIG SIZE IS PARTICULARLY
INDICATED FOR LARGE SPILLS

GLI ASSORBENTI DELLA SERIE
CHIMICI SONO PARTICOLARMENTE
INDICATI QUANDO NON SI
CONOSCE LA NATURA DEL LIQUIDO
SVERSATO.

THE CHEMICAL ABSORBENTS ARE
PARTICULARLY INDICATED WHEN THE
ORIGIN OF THE SPILL IS UNKNOWN.

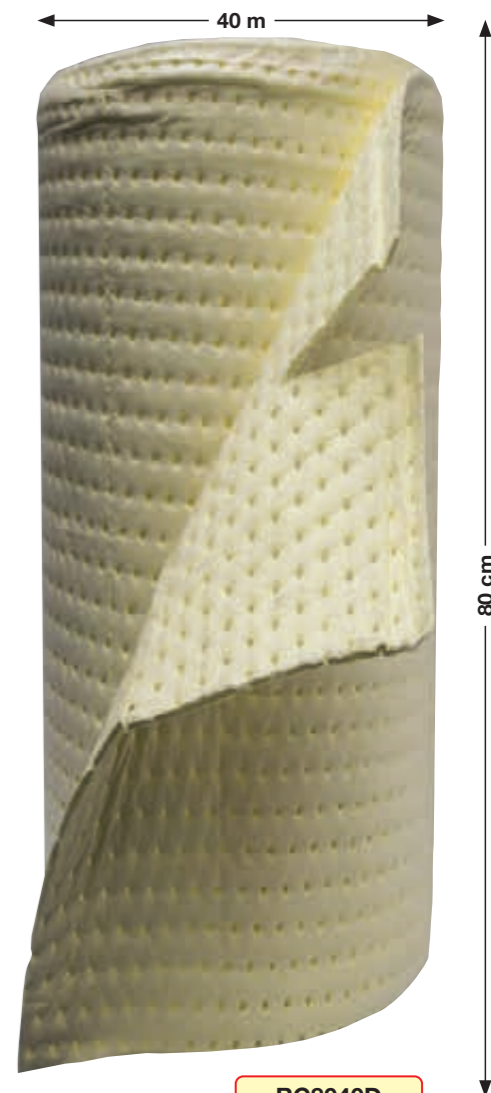

RC8040D

Assorbenza: 160 litri per rotolo
Dimensioni: 80cm x 40m
Quantità: 1 rotolo
Peso: 10 kg

Assorbency: 160 litres per roll
Dimension: 80cm x 40m
Quantity: 1 roll
Weight: 10 kg

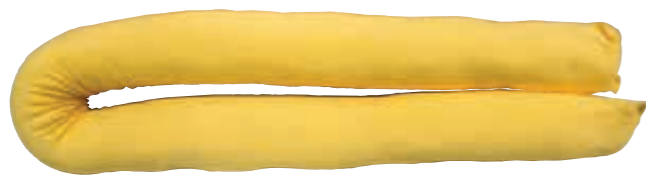

SC7512

DISPONIBILI IN DUE LUNGHEZZE: 1,2m e 3m
AVAILABLE IN TWO SIZES 1,2 and 3 mt.

SC7530

Assorbenza: 4,5 litri per salsicciotto
Dimensioni: 7,5cm x 1,2m
Quantità: 20 salsicciotti (90 lt conf.)
Peso: 10 kg

Absorbency: 4,5 litres per sock
Dimension: 7,5cm x 1,2m
Quantity: 20 socks (90 lt pack)
Weight: 10 kg

Assorbenza: 11 litri per salsicciotto
Dimensioni: 7,5cm x 3m
Quantità: 8 salsicciotti (90 lt conf.)
Peso: 10 kg

Absorbency: 11 litres per sock
Dimension: 7,5cm x 3m
Quantity: 8 socks (90 lt pack)
Weight: 10 kg

Ideali per realizzare piccole barriere portatili di contenimento che arrestano ed assorbono gli sversamenti accidentali, questo ne impedisce la diffusione nelle aree di transito, utile anche come metodo di prevenzione per possibili scivolamenti. Verificare sempre la compatibilità chimica del liquido sversato con il materiale assorbente.

Ideal to place around equipment or machinery and to contain and absorb accidental spills. A dual function for the protection of the transit areas and the reduction of falls. Always check the chemical compatibility of the spilled liquid with the absorbent material.

SALSICCIOTTI SUPER ASSORBENTI PER PRODOTTI CHIMICI

- Ideali per assorbire sostanze chimiche.
- Assorbono fino a 11 litri di liquido.
- Disponibili anche in 3 metri di lunghezza.

CHEMICAL SOCK

- Suitable for use with chemicals.
- Absorbs till 11 litres of fluid.
- Also available in 3m length.

Ideali per i seguenti utilizzi

- Aziende di produzione chimica.
- Settori che utilizzano processi chimici o sostanze chimiche.
- Laboratori, ospedali istituti di ricerca.
- Servizi di pubblica utilità.

Recommended for

- Chemicals Industries.
- Industrial activities using chemical processes.
- Laboratories, hospitals and research institutes.
- Public Utility Services (Fire brigade / Spill response team).



CUSCINI ASSORBENTI PER PRODOTTI CHIMICI

- Tramatura di rivestimento esterno a cucitura continua.
- Flessibili e soffici quindi ideali per spazi ristretti.
- Perfetti per assorbire sversamenti contenuti in ambienti pericolosi.

CHEMICAL PILLOW

- Spunbond outer skin.
- Soft and flexible so use when space is limited.
- Perfect for soaking up contained spills in hazardous environments.

Assorbenza: 3,5 litri per cuscino

Dimensioni: 38x23 cm
Quantità: 16 cuscini (56 lt conf.)
Peso: 5 kg

Absorbency: 3,5 litres per pillow

Dimension: 38x23 cm
Quantity: 16 pillow (56 lt pack)
Weight: 5 kg



CC3823



FORMATO DAL GRANDE POTERE ASSORBENTE E PER ZONE DIFFICILI DA RAGGIUNGERE
HIGH ABSORPTION CAPACITY AND ADAPTABLE SIZE

Informazioni aggiuntive Additional information



Gli sversamenti da acido solforico sono pericolosi perché frequenti e spesso il liquido viene scambiato per acqua e l'operatore si avvicina senza le dovute precauzioni

Per tutta la nostra gamma degli assorbenti granulari vedi pag. 580

Sulfuric acid spills are the most common and the most dangerous because the liquid is often mistaken for water and the operator is approaching without appropriate precautions

For the complete range of our granular absorbents see page 580



Per completare la propria dotazione di sicurezza in caso di sversamento di sostanze chimiche, aggressive, caustiche e liquidi ignoti, siamo in grado di offrirvi anche assorbenti in granuli dal potere assorbente neutralizzante.

Il Decreto del 24/01/2011, n.20 indica in quale misura ci si deve dotare di sostanze assorbenti neutralizzanti negli impianti destinati allo stoccaggio, ricarica, manutenzione, deposito e sostituzione degli accumulatori.

Il testo integrale di tale regolamentazione è visibile in questo catalogo a pag. 546
Questa tipologia di granulari neutralizzanti è fornita corredata da certificazioni universitarie e o istituti specializzati. Diffidate dei prodotti che non presentano tali certificazioni.

In order to complete your safety equipment in case of spills of chemicals, aggressive or unknown liquids we are able to provide absorbent and neutralizing granules.

All the granular absorbents are supplied with technical and safety data sheet

COME COMPLETARE LA TUA DOTAZIONE DI SICUREZZA

HOW TO COMPLETE YOUR SAFETY EQUIPEMENTS



INFORMAZIONI UTILI E MODALITÀ D'USO HOW TO USE & USEFUL INFORMATION

QUALE LIQUIDO DEVO ASSORBIRE?

È importante sapere la tipologia dei liquidi presenti in stabilimento: acidi, olii, idrocarburi, vernici, solventi, ecc.

Per indicazioni aggiuntive vedere la tabella a pag. 409.

WHICH LIQUID DO I HAVE TO ABSORB?

It's really important knowing the type of liquid stored in your factory: acids, oils, hydrocarbons, paints, solvents exc.

STOCCAGGIO DEI LIQUIDI INQUINANTI

Conoscere i luoghi di stoccaggio all'interno e all'esterno del vostro stabilimento, le quantità di liquidi stoccati ed eventuali cadute a rischio.

STORAGE OF POLLUTING LIQUIDS

Know the storage places, indoor and outdoor, of your factory; the liquid quantity and near manholes.

SMALTIMENTO

I prodotti assorbenti vengono smaltiti in base al liquido con cui vengono a contatto rispetto alla tabella CER.

DISPOSAL

The sorbent products have to be disposed of according to the liquid they touch.

KIT ASSORBENTI ABSORBENTS KIT

Le migliori soluzioni per lo stoccaggio di sostanze pericolose ed inquinanti e per la prevenzione di sversamenti accidentali dannosi per l'uomo e l'ambiente

Safety solutions for the storage of hazardous and flammable substances and for the prevention of accidental spills dangerous for humans health and environmental contamination





KIT ASSORBENTI PER IL PRONTO INTERVENTO AMBIENTALE EMERGENCY SPILL KITS

OGNI CLIENTE PUÒ AVERE ESIGENZE SPECIFICHE ED ESCLUSIVE. PER AIUTARTI A REALIZZARE ED OTTENERE IL PRODOTTO DI PRONTO INTERVENTO CONTRO GLI SVERSAMENTI PIÙ IDONEO ALLE TUE ESIGENZE OPERATIVE, SEGUI QUESTI SEMPLICI PASSI:

EVERY CUSTOMER MAY HAVE SPECIAL AND EXCLUSIVE NEEDS IN ORDER TO HELP YOU TO COMPOSE THE BEST SPILL KIT FOR A QUICK RESPONSE ACCORDINGLY TO YOUR NEEDS, PLEASE FOLLOW THESE SIMPLE STEPS:

1

SCEGLI IL TIPO DI ASSORBENTE DI CUI HAI BISOGNO:
CHOOSE THE ABSORBENT TYPOLOGY:

A IDENTIFICA IL LIQUIDO CHE DEVI ASSORBIRE
IDENTIFY THE LIQUID YOU HAVE TO ABSORB

UNIVERSALI
UNIVERSAL

OIL-ONLY

CHIMICI
CHEMICALS

B DI QUALE CAPACITA' ASSORBENTE BISOGNI?
WHICH ABSORPTION CAPACITY DO YOU NEED?

LT 25

LT 50

LT 60

LT 80

LT 120

LT 250

LT 600

LT 800

C SCEGLI IL FORMATO GIUSTO:
CHOOSE THE RIGHT SIZE:

Panni
Pads

Rotoli
Rolls

Salsicciotti
Socks

Cuscini
Pillows

Barriere
Booms

D QUAL È IL TIPO DI CONTENITORE PIÙ INDICATO ALLE TUE ESIGENZE?
WHICH IS THE MOST SUITABLE HOLDER?

Leggero/Portatile
Lightweight/Portable

Carrellato
Trolley

Grandi Sversamenti
Large spills

2

AGGIUNGI L'ASSORBENTE GRANULARE PIÙ IDONEO AL LIQUIDO DA ASSORBIRE, PER AUMENTARE LA VELOCITÀ DI BONIFICA
ADD THE MOST INDICATED GRANULAR ABSORBENT TO INCREASE THE REMEDIATION PROCESS

*La nostra gamma prevede granulari per assorbire, neutralizzare e bonificare sversamenti da liquidi di varia natura abbinabili ai prodotti assorbenti in polipropilene

*Our range is composed by granules to absorb, neutralize and reclaim spills of various liquids, matching to the polypropylene absorbents

3

COMPLETA IL TUO KIT CON I CORRETTI DISPOSITIVI DI PROTEZIONE INDIVIDUALE
COMPLETE YOUR KIT WITH THE RIGHT PERSONAL PROTECTIVE EQUIPMENT

*Ricordati sempre che per tutte le attività di bonifica e quando si maneggiano sostanze ignote è opportuno adottare i DPI per la salvaguardia della propria salute e del personale coinvolto in tali operazioni

*Always remember that for all the environmental reclamation activities and in case of unknown substances, you should use the PPE to safeguard own health and those of the personnel involved in these operations

i Hai dubbi? Domande? Contatta un nostro consulente al nr. + 39-0522 941430, ti aiuterà a scegliere il tuo kit personalizzato in base alle tue esigenze

Any doubts? Questions? Contact one of our environmental expert at + 39-0522 941430, they will help you to choose your kit accordingly to your needs

INFORMAZIONI GENERALI PER INTERVENIRE IN SICUREZZA SAFETY RESPONSE GENERAL INFORMATION



3 TIPOLOGIE DI ASSORBENTI: UNIVERSALE, OIL-ONLY E CHIMICI
3 COLORI IDENTIFICATIVI IN BASE ALL'USO E ALLA TIPOLOGIA DI LIQUIDI DA ASSORBIRE

3 TYPES OF ABSORBENTS: UNIVERSAL, OIL-ONLY AND CHEMICAL
3 DIFFERENT COLOURS ACCORDING TO THE LIQUIDS TO ABSORB

SPILL KIT - SICUREZZA IN 4 PASSI SPILL KIT - 4 STEPS SAFETY

SICUREZZA SAFETY

Allontanare il personale non necessario, identificare il liquido e valutare il tipo di perdita. Indossare i dispositivi di protezione individuale.

Non essential operators must be evacuated from the affected place. Identify the liquid and assess the contaminated area. Wear personal protection equipment.

DELIMITARE CONFINE

Confinare la perdita con salsicciotti o barriere assorbenti circoscrivendo lo sversamento in modo perfetto evitando dispersioni.

Confine the spillage with socks or booms in order to contain the leak into the affected area and prepare the cleaning operations.

BONIFICARE CLEANING

Pulire lo sversamento con panni, rotoli o cuscini assorbendo il liquido dall'esterno verso l'interno

Clean the spill with pads, rolls or pillows starting from the external of the leak inward

SMALTIRE DISPOSAL

Gli assorbenti usati vanno inseriti nei sacchi di smaltimento forniti e smaltiti secondo disposizioni di legge in base al liquido assorbito

Used absorbents must be entered into the supplied disposal bags and disposed according to the current regulations of the absorbed liquids.

SPILL KIT, MANUALE INTERVENTO RAPIDO
SEMPLICI REGOLE PER INTERVENIRE IN SICUREZZA

In caso di sversamento di liquidi seguire queste semplici ma fondamentali istruzioni per circoscrivere la perdita ed evitare pericolose contaminazioni delle acque, del suolo ed in particolare per mettere in sicurezza la zona interessata. Ricordate sempre, prima di effettuare qualsiasi operazione di controllo della fuoriuscita di:

- Indentificare correttamente il liquido sversato verificandone la compatibilità chimica con il materiale assorbente in uso
- Indossare gli opportuni dispositivi di protezione individuale
- Le operazioni di bonifica devono essere effettuate da personale autorizzato e preparato.

Queste informazioni sono fornite solo ed esclusivamente come guida generale. Nessun reclamo o garanzia sarà accettato o riconosciuto o da considerarsi implicitamente espresso in funzione dei dati forniti. Il documento non intende sostituire alcuna direttiva di sicurezza interna o legge locale o nazionale. Tutte le operazioni sono sotto la sola ed esclusiva responsabilità dell'utilizzatore.

SPILL KIT AT GLANCE
SIMPLE RULES FOR SAFETY ACTIONS

In case of accidental spills please follow these easy but important rules to confine and avoid any risks of water or soil contamination and to protect the affected area. Please remember, before any spill control actions, to:

- Correctly identify the spilled liquid verifying the chemical compatibility with the absorbent material
- Wear appropriate personal protective equipment
- Clean-up operations must be carried out by authorized and trained personnel.

This additional information is provided as a guide only. No claims or warranties are expressed or implied as to the absolute accuracy of the data supplied. We not to intend to replace any safety internal directive or local and national regulations. All the operations are under the sole responsibility of the user.

MANUTENZIONE E CONTROLLO DEL KIT

Per fare in modo che il vostro kit anti sversamento sia sempre efficiente e pronto in caso di necessità, vi suggeriamo quanto segue:

- Posizionare il kit in prossimità di tutte quelle aree a maggior rischio sversamento (macchinari, zone di stoccaggio, transito mezzi etc)
- Conservarlo in luogo asciutto e pulito all'interno della sua confezione originale (sacca, bidone, armadio etc) al riparo da eccessive fonti di calore, dall'umidità e dall'acqua
- Verificare periodicamente il contenuto per ripristinare correttamente il materiale utilizzato
- Come tutti gli strumenti di pronto intervento ha la sua massima efficacia se gli utenti utilizzano il prodotto seguendo queste semplici regole di base
- Addestrare il personale in modo tale che il kit sia utilizzato nel modo corretto senza inutili sprechi

INSPECTION AND KIT MAINTENANCE

For an efficient spill kit (ready in case of emergency) we suggest you to follow these basic information:

- Place the spill kit in proximity of areas where is higher the risk of spillage (production equipment, oil storage area, fluids deposits etc.)
- Keep dry and far from high temperature risk into its original holder (bag, bin, big container etc.)
- Periodically check the contents of the spill kit to recharge absorbents properly after each use
- This is a safety equipment for this reason is important for users to follow these basic rules
- Training is important for personnel in order to use these spill kit at the best of its performances

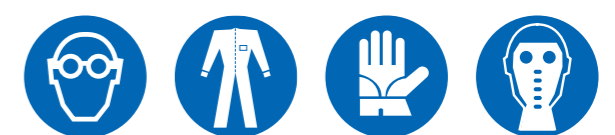

new

25
litri assorbenza
absorbency litres

KITU25



Kit portatile ed economico in borsa trasparente per applicazioni "usa e getta" ideali per allestire piccole aree di intervento in casi di sversamenti leggeri.
La borsa può essere appesa e la confezione trasparente consente una immediata visualizzazione del contenuto interno.

*Economical mobile spill kit in clip close carrier for disposable applications ideal to set up small quick response area in cases of spill.
The bag can be hunged and the transparent packaging allows an immediate view of the contents.*



LA BORSA TRASPARENTE
CONSENTE DI VEDERE IL
CONTENUTO ALL'INTERNO DEL KIT
THE CLIP CLOSE CARRIER
ALLOWS TO SEE THE CONTENTS
INSIDE THE KIT

Kit assorbente pratico
ed economico

Light, practical and
economical spill kit



ECAKIT0B7527



A RICHIESTA SI REALIZZANO
CARTELLI IN POLIPROPILENE
PER KIT DI PRONTO INTERVENTO
ANTISVERSAMENTO DOTATI DI 4 FORI
PER UNA FACILE APPLICAZIONE.
DIMENSIONI 40X50 CM
ON REQUEST, POLYPROPYLENE SPILL
KIT SIGN WITH 4 HOLES FOR EASY
APPLICATION.
DIMENSIONS 40X50 CM



MODELLO MODEL	DIMENSIONI cm DIMENSIONS cm	CAPACITÀ ASSORBIMENTO Lt/Kit ABSORBENCY Lt/Kit	SERIE
KITU25	60x12x60	25	UNIVERSALI UNIVERSAL
KITO25	60x12x60	25	OIL-ONLY
KITC25	60x12x60	25	CHIMICI CHEMICALS

Contenuto Contents

20 panni dim. 50x40 cm
2 salsicciotti dim. 7,5cm x1,2m
1 paio di guanti in nitrile, 1 paio di occhiali,
2 sacchi smaltimento

20 pads dim. 50x40 cm
2 socks dim. 7,5 cm x 1,2 m
1 gloves, 1 safety goggles,
2 bags & ties



KITO50

50
litri assorbenza
absorbency litres

new

Kit di pronto intervento ambientale composto da sacca in vinile con chiusura in velcro e tracolla - capacità di assorbimento di lt. 50.

- Facilmente trasportabile e quindi utilizzabile nelle diverse situazioni dove si rende necessario intervenire tempestivamente
- Questo kit può essere anche utilizzato su automezzi e nelle aree decentrate dell'azienda.
- Una volta utilizzato il contenuto la borsa può essere riutilizzata anche per altre applicazioni
- Il materiale plastico della sacca protegge il contenuto da sporco, polvere e dagli agenti atmosferici

Environmental emergency spill kit composed by vinyl holdall with velcro closure and shoulder strap - absorption capacity lt. 50.

- Easily handling and therefore can be used in different situations where is necessary a prompt response.
- This kit can also be used on vehicles and in the decentralized areas of the company.
- Once the contents is used, the bag can be refilled and reused for other applications
- The special material of the bag protects the contents from dirty, dust and weathering.

- Resistenti all'acqua e alla polvere sono facilmente trasportabili e rappresentano un pratico strumento di pronto intervento ambientale.
- La chiusura in velcro e la cinghia da trasporto garantiscono maneggevolezza e praticità.

- Waterproof and dusty - resistant, it represents a practical quick response environmental tool.
- The velcro closure and the shoulder strap ensure a practical easy handling.

Contenuto Contents

30 panni dim. 50x40cm
3 salsicciotti dim. 7,5cm x1,2m
3 cuscini dim. 38x23 cm
1 paio di guanti in nitrile, 1 paio di occhiali,
5 sacchi smaltimento

30 pads dim. 50x40cm
3 socks dim. 7,5 cm x 1,2 m
3 pillows dim. 38x23 cm
1 gloves, 1 safety goggles, 5 bags & ties

MODELLO MODEL	DIMENSIONI cm DIMENSIONS cm	CAPACITÀ ASSORBIMENTO Lt/Kit ABSORBENCY Lt/Kit	SERIE
KITU50	61x15x48	50	UNIVERSALI UNIVERSAL
KITO50	61x15x48	50	OIL-ONLY
KITC50	61x15x48	50	CHIMICI CHEMICALS



CHIUSURA IN VELCRO E
TRACOLLA
VELCRO CLOSURE AND
SHOULDER STRAP



120
litri assorbenza
absorbency litres

KITO120

Kit di pronto intervento contenuto in un bidone carrellato di diverse capacità ideali per far fronte a sversamenti di media e grande entità

- Pratici e maneggevoli grazie alle ruote e al materiale plastico
- Materiale assorbente ben protetto dalla polvere e dagli agenti atmosferici grazie al coperchio del bidone
- Una volta utilizzato il materiale assorbente è possibile acquistare solo la relativa ricarica
- Ideali per interventi in aree interne o esterne all'azienda

This range of emergency spill kits are organized in 2 mobile wheeled bin of different absorption capacity suitable for an easy and fast response in case of medium or large accidental spills

- Practical and easy handling thanks to the wheels and the plastic material
- Absorbent material is well protected from dust and weathering thanks to the bin's lid
- Once used the absorbent material is possible to refill the contents with new absorbents
- Ideal for interventions within the production areas or for external applications

KIT PRATICO, MANEGGEVOLE E RICARICABILE
PRACTICAL, MANAGEABLE AND RECHARGEABLE



240
litri assorbenza
absorbency litres

KITU240

i A RICHIESTA SI REALIZZANO KIT PERSONALIZZABILI
ON REQUEST, CUSTOMIZABLE KIT

MODELLO MODEL	CAPACITÀ ASSORBIMENTO Lt/Kit ABSORBENCY Lt/Kit	SERIE
KITU120	120	UNIVERSALI UNIVERSAL
KITO120	120	OIL-ONLY
KITC120	120	CHIMICI CHEMICALS

Contenuto Contents

60 panni dim. 50x40cm, 4 salsicciotti dim. 7,5cm x 1,2m
4 cuscini dim. 38x23 cm, 1 paio di guanti in nitrile,
1 paio di occhiali, 10 sacchi smaltimento

60 pads dim. 50x40cm, 4 socks dim. 7,5 cm x 1,2 m
4 pillows dim. 38x23 cm, 1 gloves, 1 safety goggles,
10 bags & ties

MODELLO MODEL	CAPACITÀ ASSORBIMENTO Lt/Kit ABSORBENCY Lt/Kit	SERIE
KITU240	240	UNIVERSALI UNIVERSAL
KITO240	240	OIL-ONLY
KITC240	240	CHIMICI CHEMICALS

Contenuto Contents

150 panni dim. 50x40cm, 6 salsicciotti dim. 7,5cm x 1,2m
10 cuscini dim. 38x23 cm, 1 paio di guanti in nitrile,
1 paio di occhiali, 1 cartello di pericolo
1 nastro segnalazione, 18 sacchi smaltimento

150 pads dim. 50x40cm, 6 socks dim. 7,5cm x 1,2m,
10 pillows dim. 38x23cm, 1 gloves, 1 safety goggles,
1 warning sign, 1 hazard tape, 18 bags & ties



360
litri assorbenza
absorbency litres

KITC360

Contenuto Contents

190 panni dim. 50x40cm, 8 salsicciotti dim. 7,5cm x 1,2m
4 salsicciotti dim. 7,5cm x 3m, 16 cuscini dim. 38x23cm
1 paio di guanti in nitrile, 1 paio di occhiali,
1 cartello di pericolo, 1 nastro segnalazione
24 sacchi smaltimento

190 pads dim. 50x40cm, 8 socks dim. 7,5 cm x 1,2m
4 socks dim. 7,5cm x 3m, 16 pillows dim. 38x23cm,
1 gloves, 1 safety goggles, 1 warning sign, 1 hazard tape,
24 bags & ties

i A RICHIESTA SI REALIZZANO KIT PERSONALIZZABILI
ON REQUEST, CUSTOMIZABLE KIT

MODELLO MODEL	CAPACITÀ ASSORBIMENTO Lt/Kit ABSORBENCY Lt/Kit	SERIE
KITU360	360	UNIVERSALI UNIVERSAL
KITO360	360	OIL-ONLY
KITC360	360	CHIMICI CHEMICALS

new



Questo kit di grande capacità è costituito da un contenitore robusto in polietilene con ruote e dotato di coperchio. Rappresenta una soluzione definitiva per interventi in caso di sversamenti di grande entità.

This kit with large absorption capacity consist in a sturdy polyethylene wheeled container with lid. Represents a definitive emergency solution in case of large spills.

Punti di forza:

- Ricaricabile
- Personalizzabile
- Facilmente movimentabile

Strengths:

- Rechargeable
- Customizable
- Easy handling

Idoneo per aree con presenza di salsedine
Suitable for areas exposed to saline humidity

500
litri assorbenza
absorbency litres

KITO500



IL MATERIALE PRESENTE ALL'INTERNO DEK KIT È IDONEO PER ASSORBIRE SOSTANZE AGGRESSIVE
 THE MATERIAL CONTAINED IN THE KIT IS SUITABLE FOR ABSORBING AGGRESSIVE CHEMICAL SUBSTANCES



A RICHIESTA SI REALIZZANO KIT PERSONALIZZABILI
 ON REQUEST, CUSTOMIZABLE KIT



MODELLO MODEL	DIMENSIONI cm DIMENSIONS cm	CAPACITÀ ASSORBIMENTO Lt/Kit ABSORBENCY Lt/Kit	SERIE
KITU500	118x83x105	500	UNIVERSALI UNIVERSAL
KITO500	118x83x105	500	OIL-ONLY
KITC500	118x83x105	500	CHIMICI CHEMICALS

Contenuto Contents

300 panni dim. 50x40 cm, 1 rotolo dim. 50 cm x 40 m, 8 salsicciotti dim. 7,5cm x3m, 4 cuscini dim. 38x23 cm, 1 completo protettivo in tyvek, 1 paio di guanti in nitrile, 1 paio di occhiali, 1 mascherina, 10 sacchi per smaltimento

300 pads dim. 50x40 cm, 1 roll dim. 50 cm x 40 m, 8 socks dim. 7,5cm x 3m, 4 pillows dim. 38x23 cm, 1 pair of Tyek protective overalls, 1 gloves, 1 safety goggles, 1 face mask, 10 bags & ties

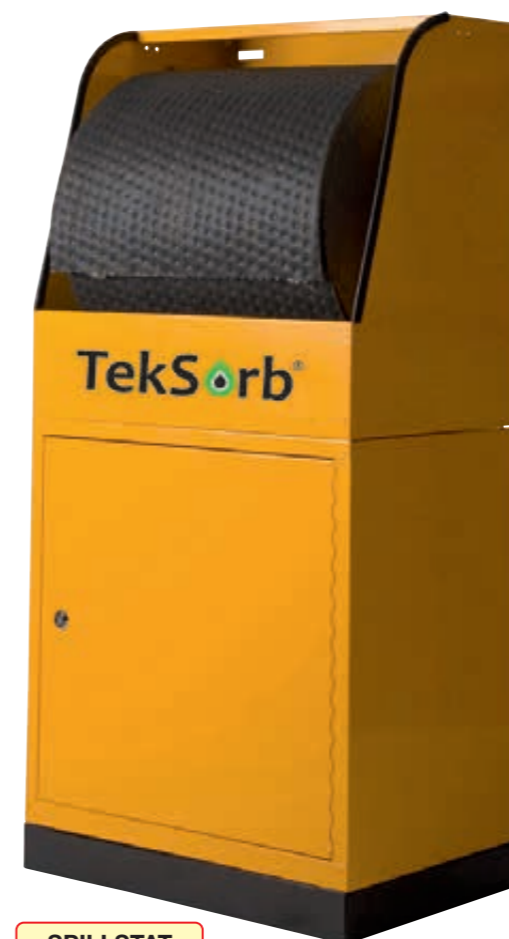

180
litri assorbenza
absorbency litres

UNITÀ DISPENSER E DI STOCCAGGIO ASSORBENTI

- Alloggiamento regolabile per contenere rotoli di diverso formato.
- Fissabili a muro o assemblati.
- Sistema modulare.
- Solida costruzione in metallo verniciata a polvere poliestere
- Disponibile con unità di base a contenitore con serratura e può alloggiare una vaschetta di contenimento da 20 Litri in polietilene per stoccare piccoli recipienti in sicurezza

SPILL DEPOT MODULAR DISPENSING UNIT

- Various spindle locations to suit different roll sizes
- Floor standing or wall mounting
- Versatile modular system
- High quality industrial polyester powder-coated steel construction
- Lockable cabinet compatible with 20 ltr spill tray

Contenuto Contents

1 rotolo dim. 50 cm x 40 m
200 panni dim. 50x40 cm

1 roll dim. 50 cm x 40 m
200 pads dim. 50x40 cm



PRATICI DISTRIBUTORI PER UN RAPIDO E COMODO PRELIEVO DEL MATERIALE
 PRACTICAL DISPENSERS EASY TO FILL AND EASY TO USE

SPILLSTAT

MODELLO MODEL	DESCRIZIONE DESCRIPTION	DIMENSIONI DIMENSIONS	QUANTITÀ QUANTITY
SPILLSTAT	Dispenser modulare con armadio Spill Depot 2-part Modular Cabinet & Dispensing Unit	600x450x1270 mm	1



INFORMAZIONI UTILI E MODALITÀ D'USO HOW TO USE & USEFUL INFORMATION

QUALE LIQUIDO DEVO ASSORBIRE?

È importante sapere la tipologia dei liquidi presenti in stabilimento: acidi, olii, idrocarburi, vernici, solventi, ecc.

WHICH LIQUID DO I HAVE TO ABSORB?

It's really important knowing the type of liquid stored in your factory: acids, oils, hydrocarbons, paints, solvents exc.

STOCCAGGIO DEI LIQUIDI INQUINANTI

Conoscere i luoghi di stoccaggio all'interno e all'esterno del vostro stabilimento, le quantità di liquidi stoccati ed eventuali cadute a rischio.

STORAGE OF POLLUTING LIQUIDS

Know the storage places, indoor and outdoor, of your factory; the liquid quantity and near manholes.

SMALTIMENTO

I prodotti assorbenti vengono smaltiti in base al liquido con cui vengono a contatto rispetto alla tabella CER.

DISPOSAL

The sorbent products have to be disposed of according to the liquid they touch.

ASSORBENTI GRANULARI E DISINQUINANTI

GRANULAR ABSORBENTS DEPOLLUTING

Gli assorbenti granulari sono indicati per la pulizia e la bonifica di ambienti di lavoro, sedi stradali e spazi comuni. Disponibili in diverse tipologie, permettono molteplici applicazioni in particolare per la bonifica da idrocarburi e derivati, vernici, solventi, miscele oleose e per applicazioni specifiche per la neutralizzazione e l'assorbimento degli acidi.

The granular absorbents are suitable for the cleaning and reclamation in the business areas, in the roadways and in the common areas. Available in different types, they allow multiple applications in particular for the reclamation of hydrocarbons and derivatives, paints, solvents, oil mixtures and for specific applications of the neutralization and the absorption of acids.



A COSA SERVONO

Ideali per la pulizia e la bonifica degli ambienti di lavoro quando serve un prodotto assorbente in formato granulare. Particolarmente indicati per assorbire una vasta gamma di liquidi, dagli idrocarburi e relativi derivati sino agli acidi contenuti nelle batterie. Utilizzo ed applicazioni consigliate nelle relative sezioni di prodotto.

WHAT ARE THEY FOR

Ideal for cleaning and remediation in a work place when absorbent in granular format is necessary.

These products are available for different kind of liquids.

The formulation of each product is specified in the dedicated page of this catalogue.

MODALITÀ D'IMPIEGO:

Disponibili in secchi o in sacchi, il prodotto va distribuito uniformemente sullo sversamento fino alla copertura dello stesso. Le operazioni di assorbimento e di ripulitura vanno effettuate preferibilmente con spazzolone a setola dura, ricordando di indossare sempre i DPI richiesti.

Attraverso movimenti circolari dello spazzolone si otterrà il progressivo assorbimento del liquido sversato. Il granulare saturo dovrà poi essere raccolto e posizionato in contenitori idonei per lo smaltimento che avverrà secondo quanto previsto dalla tipologia del liquido assorbito.

MODE OF UTILIZATION:

Available in buckets or sacs, the product must be uniformly distributed on the affected area in order to cover the spillage. The absorption and clean-up operations should be carried out preferably with a floor brush with hard bristles.

We suggest you to do these operations wearing the appropriate personal protective equipment.

Through circular movements of the brush you will get the progressive absorption of spilled liquid. The saturated granular must be collected into a suitable container, then storing and disposal operations must be managed in accordance with the regulations of the absorbed liquid.

**CHE COS'E' IL MOLER?**

Nome geologico della particolare combinazione naturale di diatomee e creta che si trova unicamente in Danimarca.

I componenti principali sono piccoli componenti fossili di alghe unicellulari, diatomee che si presentano come piccole strutture tonde e porose. Ne deriva un composto unico che non è possibile riprodurre artificialmente. Il trattamento di calcinazione conferisce al prodotto caratteristiche e prestazioni di altissima qualità.

PRODUCT INFORMATION

Geological name of the particular combination between natural diatoms and clay that is possible to find only in Denmark.

The main components are small fossils of single-celled algae and diatom.

They appear as small rounded and porous structures. It follows that this a special combination that you can't reproduce artificially.

The calcination treatment gives the product its main features (performances and quality).

**Granulare assorbente universale per oli tipo III r**
Universal absorbent granules for oil type III r**CARATTERISTICHE TECNICHE**

E' un granulato ad azione rapida che assorbe subito sversamenti di oli, prodotti chimici ed altre sostanze. La materia prima è il minerale MOLER, poroso e chimicamente stabile, che in combinazione con un processo di calcinazione, conferisce al prodotto molteplici varie caratteristiche.

Il microgranulato dotato di capacità di assorbimento ottimale è stato studiato anche per intervenire su diverse tipologie di prodotti chimici e penetra anche in fessure e cavità.

VANTAGGI BENEFITS

Costi aziendali ridotti
Antisdrucciolevole
NON infiammabile
Chimicamente inattivo (ad eccezione dell'acido fluoridrico)

Cost saving
Antiskid
Not inflammable
Chemically inactive (except hydrofluoric acid)

GRANULARE MOLER
MOLER
GRANULES

UNPLUSDA10

TECHNICAL FEATURES

It 'a fast-acting granulate which absorbs immediately oil spills, chemicals and other substances. Composed by Moler a porous and chemically stable material, in combination with a calcination process, gives to the product many different characteristics.

The micro-granulate (with optimal absorption capacity) It has also been studied to intervene on different types of chemical products and also penetrates into cracks and cavities.

This product is chemically inert to all types of liquids (except hydrofluoric acid) for this reason is recommended as universal absorbent.

NOME GRANULARE COMMERCIAL NAME	DESCRIZIONE DESCRIPTION	LIQUIDI DA ASSORBIRE LIQUIDS	CARATTERISTICHE FEATURES	MATERIALE ASSORBENTE ABSORBENT MATERIAL	POTERE ASSORBENTE ABSORPTION CAPACITY	DIMENSIONI GRANULO GRANULES DIMENSIONS	SECCHIO BUCKET	SACCO SACK	PALLET PALLET
NEUTRSA	Neutralizzante assorbente Absorbent - neutralizer	Acidi batterie - accumulatori Battery acids	Assorbe e neutralizza acidi Absorbs and neutralize acids	Ossido di magnesio Magnesium oxide	•••	Media Medium	✓		
UNSORB	Minerale soffiato vulcanico universale - suolo Universal volcanic blown mineral - soil	Idrocarburi e derivati, vernici, solventi, acidi basi o solventi acquosi Hydrocarbons and derivatives, paint, solvent, acids, bases	Speciale industria e officina Specific for industries and workshops	Pomice essiccata Dried pumice	•••	Medio Medium	✓	✓	✓
VULCANICO UNVL	Minerale vulcanico naturale universale - suolo Natural volcanic universal mineral - soil	Oli, combustibili, prodotti chimici non aggressivi, acqua etc. Oil, gasoline, not aggressive chemicals, water etc.	Aree esterne interne medi e grandi sversamenti Externale, inner areas, medium and large spills	Pomice essiccata Dried pumice	••••	Grosso Big		✓	✓
UNPLUSDA10	Moler	Oli e derivati Oils, grease	Aree esterne interne medi e grandi sversamenti Externale, inner areas, medium and large spills	Moler, roccia vulcanica e diatomee fossili Moler, volcanic rock, diatom fossils	•••	Media Medium		✓	✓

MODELLO MODEL	Capacità assorbente Absorption capacity	Dimensione granuli Granules dimensions	Formato Packaging
UNPLUSDA10	13 litri/sacco 13 litres/bag	0,5 - 1 mm	Sacco da Kg.10 10Kg sack
UNPLUSDA10B	1014 litri/bancale 1014 litres/pallet	0,5 - 1 mm	Bancale da 78 sacchi - Kg. 780 Pallet of 78 sacks - Kg 780



ACCUMULATORI AL PIOMBO

DECRETO 24 gennaio 2011, n. 20 (Regolamento recante l'individuazione della misura delle sostanze assorbenti e neutralizzanti di cui devono dotarsi gli impianti destinati allo stoccaggio, ricarica, manutenzione, deposito e sostituzione degli accumulatori) articolo 195, comma 2, lettera q) del decreto legislativo n. 152/2006 adotta il seguente regolamento: Art. 1 Ambito di applicazione - comma 1. La determinazione della misura delle sostanze assorbenti e neutralizzanti da utilizzare nei casi di fuoriuscita di soluzione acida contenuta negli accumulatori al piombo presso gli impianti destinati allo stoccaggio, ricarica, manutenzione, deposito e sostituzione degli accumulatori medesimi ai sensi dell'articolo 195, comma 2, lettera q), del decreto legislativo 3 aprile 2006, n. 152, è effettuata con le modalità riportate nell'allegato 1 al presente decreto. E' fatto obbligo a chiunque spetti di osservarlo e di farlo osservare. - Art. 1 Ambito di applicazione Roma, 24 gennaio 2011 - ALLEGATO 1 - Determinazione della misura delle sostanze assorbenti e neutralizzanti da utilizzare nei casi di fuoriuscita di soluzione acida contenuta negli accumulatori al piombo.



UNIVERSITÀ DEGLI STUDI DI PADOVA
Dipartimento di Scienze Chimiche
prof. Andrea Tapparo

Padova, 20 aprile 2012

SALL S.R.L.
Via dell'Industria, 26
CORTE TEGGE
42025 CAVRIAGO (RE)

Misura delle sostanze assorbenti e neutralizzanti da utilizzare nei casi di fuoriuscita di soluzione acida contenuta negli accumulatori al piombo, ai sensi del DM n. 20 del 24.01.2011

Denominazione Prodotto: NEUTRALIZER SA-280
Numero campione: 1
Committente: SALL S.r.l.
Ordine del 16.04.2012. Conferma d'ordine del 16.04.2012
Data ricevimento campione: 18.04.2012. Data analisi: 19.04.2012

Descrizione del prodotto NEUTRALIZER SA-280
Il prodotto è una polvere bianca ad azione neutralizzante e assorbente, da impiegare in caso di rilascio accidentale di soluzioni acide (tipicamente acido solforico) da accumulatori al piombo.

Metodologia di Prova
Analisi volumetrica quantitativa del prodotto, test della capacità neutralizzante con acido solforico 1.27 kg/dm³, test della capacità di assorbimento con acido solforico 1.27 kg/dm³.

Rapporto di Prova 03-12
del 20 aprile 2012

Nome Campione	Tipologia Campione	Basicità totale (in equivalenti di OH)	quantitativo di prodotto per la completa neutralizzazione e assorbimento di 1 L di H ₂ SO ₄ densità 1.27 kg/dm ³
NEUTRALIZER SA-280	Polvere assorbente e neutralizzante	41.0 mol/Kg di campione	g 280

Il responsabile del laboratorio
Prof. Andrea Tapparo

Il Direttore del Dipartimento
Prof. Paolo Scrinzi

via Marconi 1 - 35131 PADOVA (Italy)
tel. (+39) 049 8273178 fax (+39) 049 8273271
e-mail: andrea.tapparo@unipd.it

NEUTRALIZER SA280 viene utilizzato in particolare come dotazione di sicurezza e pronto intervento antisversamento di soluzione acida come previsto dal regolamento normativo per gli impianti destinati allo stoccaggio, la ricarica, la manutenzione, il deposito e la sostituzione degli accumulatori al piombo con soluzione liquida o gel di acido solforico, es: batterie stazionarie, batterie gruppo di continuità (UPS), batterie di trazione, batterie di avviamento, produzione e vendita di accumulatori, consorzi nazionali per la raccolta e il trattamento delle batterie al piombo esauste e rifiuti piombosi, trasporto di acido solforico, ecc.

NEUTRALIZER SA280 is used in particular as safety and emergency equipment for acid spills as provided by the plant safety regulation, design for storage, recharging, maintenance and replacement of storage lead batteries with liquid solution or sulphuric acid gel, as: stationary batteries, (UPS), traction batteries, starter batteries, production and sale of batteries, national association for the collection and treatment of used lead batteries and lead waste, transport of sulphuric acid, and so on.

APPLICAZIONI APPLICATIONS

- Necessita di una minima quantità di prodotto per la perfetta neutralizzazione; ad esempio la quantità necessaria di NEUTRALIZER SA280 per un litro di soluzione di acido solforico avente densità di 1,26 gr cm³ (1,26kg / litro), è esattamente di 280 gr.
- Si cosparge ai bordi della perdita per arginare e per contenere lo sversamento, poi si ricopre con gradualità tutta la superficie contaminata, con una quantità sufficiente al completo assorbimento e neutralizzazione dell'acido solforico. Terminata la reazione neutralizzante, il composto tende ad addensarsi ed a formare un rifiuto argilloso facile da asportare.
- Nella sua confezione originale non necessita di procedure speciali per il trasporto.
- Per la tua sicurezza ti consigliamo di indossare sempre gli opportuni dispositivi di protezione individuale.
- Requires a minimum quantity of product for the perfect neutralization; for example the required quantity of NEUTRALIZER SA280 for one liter of sulphuric acid solution with a density of 1.26 g cm³ (1,26kg / liter), is exactly 280 gr.
- First of all is important to surround the leak to delimit and confine the acid spill. Gradually cover the entire spill with a sufficient quantity of the product to absorb and the acid. After the neutralization reaction, the mixture tends to thicken and to form a clay waste easy to remove.
- In its original packaging not requires special procedures for transport.
- For your safety, we recommend to wear the appropriate personal protective equipment.



ELEVATO POTERE
NEUTRALIZZANTE
HIGH NEUTRALISING
& ABSORPTION

VANTAGGI

- ✓ Assorbe senza reazioni
- ✓ Neutralizzazione elevata
- ✓ Elevata assorbenza
- ✓ Inerte chimicamente
- ✓ Facile da usare

BENEFITS

- ✓ Absorbs without reactions
- ✓ High neutralization
- ✓ High absorbency
- ✓ Chemically inert
- ✓ User friendly



PRODOTTO CONFORME
AI DETTAMI INSERITI NEL
DECRETO MINISTERIALE N° 20
DEL 24 GENNAIO 2011 E SUOI
AGGIORNAMENTI.



NEUTRSA280 6

NEUTRSA280 12

MODELLO MODEL	NEUTRSA280 6	NEUTRSA280 12
*Formato Packaging	Secchio da Kg.6 6Kg bucket	Secchio da Kg.12 12Kg bucket
Capacità assorbente Absorption capacity	21,4 litri/secchio 21,4 L./bucket	42,8 litri/secchio 42,8 L./bucket

100% ECOLOGICO NON
CONTIENE SILICE CRISTALLINA
100% ECO-FRIENDLY
NOT CONTAIN CRYSTALLINE SILICA



PRATICITÀ, SICUREZZA E PULIZIA SUL POSTO DI LAVORO

Grazie alla sua innovativa formulazione questo prodotto offre molteplici vantaggi rispetto a quanto largamente diffuso. Elevata capacità assorbente che si traduce in un risparmio nei costi di manutenzione e pulizia. A differenza di molti prodotti in commercio non contiene Silice Cristallina ritenuta dannosa per la salute. Trasforma il posto di lavoro in un luogo più sicuro e pulito e quindi più confortevole per il lavoratore. Le operazioni di pulizia sono facili e veloci garantendo un risultato eccellente. Sistemi alternativi "fai da te" come la segatura sono pericolosi data la loro infiammabilità. Il nostro prodotto è invece ignifugo, quindi sicuro per l'intera Azienda. Disponibile in sacchi o secchi (quest'ultimi idonei anche per la raccolta del prodotto dopo l'uso) rappresentano una soluzione pratica ed ideale per soddisfare le diverse esigenze.

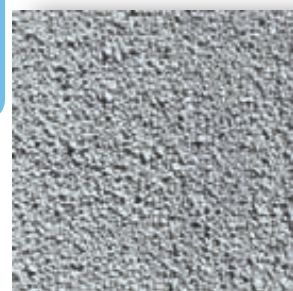

GRANULARE MEDIO
MEDIUM GRANULES

UNSORB20012S



UNSORB20012SB



i IL PIÙ VENDUTO
BEST SELLER

INFORMAZIONI E CARATTERISTICHE DEL PRODOTTO

Questo tipo di assorbente è composto da finissimi granuli vulcanici, non contiene polveri di silice cristallina e non comporta rischi per i lavoratori. Assorbe all'istante i liquidi sversati sui pavimenti, rendendo rapida e sicura la bonifica e lasciando la superficie pulita e senza residui scivolosi. Grazie alla particolare formulazione avvolge ed assorbe le singole particelle di liquido andando a formare grumi che inevitabilmente facilitano l'assorbimento anche di sostanze molto dense e viscosi come la vernice od i grassi.

Il prodotto è chimicamente inerte verso molteplici tipologie di liquidi (ad eccezione dell'acido fluoridrico), pertanto è idoneo come assorbente universale per oli,acidi,basi e solventi acquosi o organici. Il prodotto offre una resa assolutamente eccezionale.

PRODUCT INFORMATION

Composed of fine volcanic granules, not contain crystalline silica and is safe for workers. Instantly absorbs all fluids including oil, grease, diesel, antifreeze, paint, gasoline, acids, etc. Non-abrasive formula is safe on all floor surfaces. The cleaning operations are easy and without sleepy residues. Encapsulate fluids into a moist, that, forming clots, facilitate the absorption of very dense and viscous substances like paint and grease.

This product is chemically inert to all types of liquids (except hydrofluoric acid) for this reason is recommended as universal absorbent.

PRACTICALNESS, SECURITY AND CLEANING ON THE WORKPLACE

Thanks to its innovative formula, this product offers many advantages if compared with those already existing on the market.

High absorption capacity, which translates into a costs savings during the maintenance and cleaning operations.

Unlike many products, does not contain Crystalline Silica considered harmful for health.

Turn your workplace in a safer and cleaner place therefore more comfortable for your workers.

The cleaning process is fast and easy and the final result is excellent.

Alternative "DIY", like sawdust or other non-certified products, are dangerous because often also flammable. Our product is fireproof.

Available in bags or buckets (buckets are also suitable for the collection of the product after use) are a practical solutions to satisfy different needs.

MODELLO MODEL	UNSORB20012S	UNSORB20012SB
Formato Packaging	Sacco da Kg.12 12Kg sack	Bancale da 60 sacchi - Kg. 720 Pallet of 60 sacks - Kg 720
Capacità assorbente Absorption capacity	14,4 litri/sacco 14,4 L./sack	864 litri/bancale 864 L./pallet

- Inerte ed esente da sostanze nocive conosciute, i suoi granuli hanno una superficie specifica superiore alla media
- Composto da un numero importante di pori invisibili che gli conferiscono il suo elevato potere assorbente
- Ideale per un uso universale, in particolare olio, combustibili, prodotti chimici, acqua etc. sulle strade, nelle fabbriche, negli aeroporti, nelle officine, sulle barche etc.
- Il rischio di scivolare e cadere è ridotto grazie alla forma irregolare dei suoi granuli

- Inert and free from known dangerous substances, its granules have a surface higher than the average dimension.
- Composed by an important number of invisible pores that give it its high absorption capacity
- This product is used to absorb all the liquids, (in particular oil, gasoline, chemicals, water ect.) on the roads, plants, airports, workshops, boats etc.
- Thanks to the angular shape of its granules, there is a reduced risk of slipping and falling

APPLICAZIONI APPLICATIONS

- Prodotto per marciapiedi
- Ideale per aree di transito
- Assorbe sversamenti importanti
- Specifico per interventi di emergenza

- Sidewalks product
- Specific for transit areas
- Absorbs important spills
- Specific for emergency

VANTAGGI BENEFITS

- Maggiore granulometria
- Ideale per zone esterne
- Si adatta a fondi non omogenei
- Prodotto sicuro e inerte
- Non scivoloso

- Bigger granulometry
- Suitable for external areas
- Suggested for irregular paving
- Safe and Inert
- Anti-slip

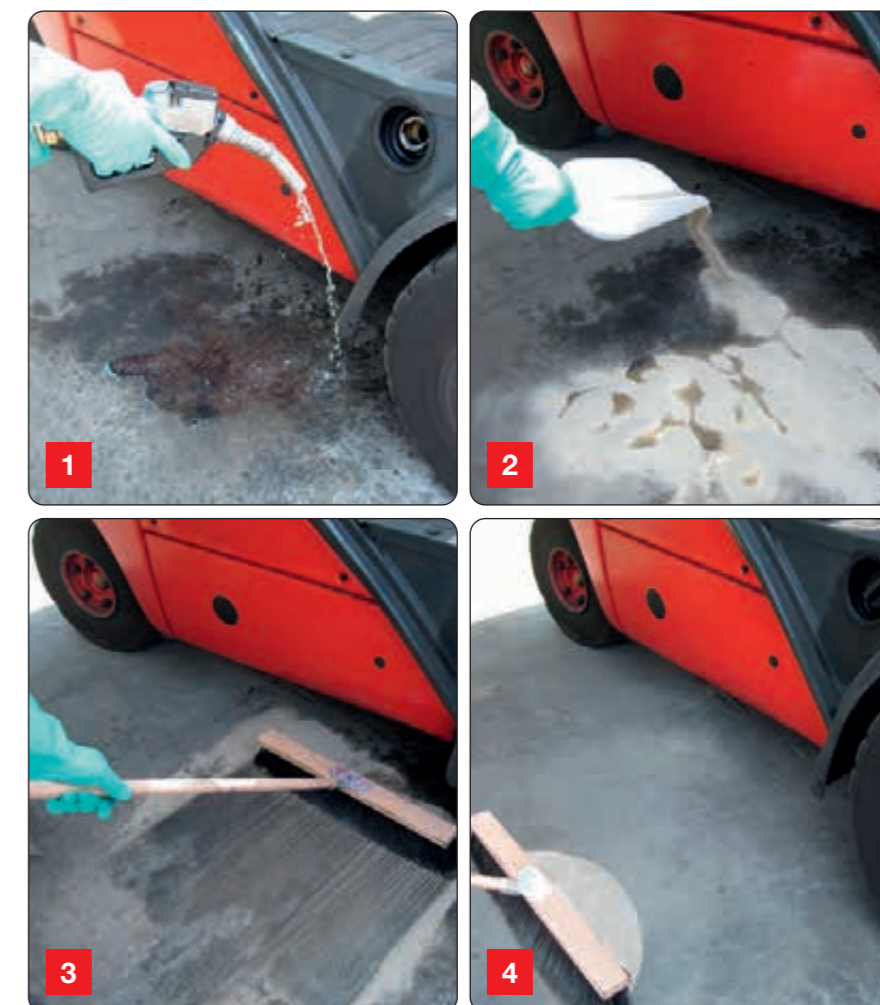

ESEMPIO DI ASSORBIMENTO CON POLVERE AL SUOLO:
SVERSAMENTO DA IDROCARBURI
EXAMPLE OF ABSORPTION IN CASE OF OIL SPILL:
GRANULATES ON THE SOIL HYDROCARBONS



ELEVATA GRANULOMETRIA
SPECIFICO PER SVERSAMENTI
ALL'ESTERNO

HIGH GRANULOMETRY SPECIFIC
FOR EXTERNAL SPILLS

UNVL80010B



UNVL80010



MODELLO MODEL	UNVL80010	UNVL80010B
Formato Packaging	Sacco da Kg.10 10 Kg sac	Bancale da 72 sacchi - Kg. 720 Pallet of 72 sac - Kg 720
Capacità assorbente Absorption capacity	12 litri/sacco 12 L./sac	864 litri/bancale 864 L./pallet



CONSULENZA E SICUREZZA - FORMAZIONE SALL CONSULTING AND SAFETY: SALL TRAINING



I NOSTRI CORSI ED IL NOSTRO SUPPORTO SONO PRINCIPALMENTE DEDICATI A:

- Analisi dei rischi in azienda
- Consulenza per lo stoccaggio di sostanze pericolose
- Pronto intervento ambientale
- Formazione normativa
- Indicazioni per la messa in sicurezza delle aree di stoccaggio attraverso soluzioni dedicate

OUR TRAINING IS FOCUSED ON:

- Company risks analysis
- Dangerous liquids storage management
- Spill training courses
- Current regulations
- Consulting regarding hazardous storage areas and tailor made products solutions.

I CORSI SONO TENUTI IN AULA PRESSO LA SEDE DEL CLIENTE E ATTRAVERSO DIMOSTRAZIONI ON SITE

TRAINING IS ORGANIZED WITH CLASS MEETINGS AND THROUGH ON SITE SIMULATION

FORMAZIONE E SICUREZZA

I nostri prodotti sono realizzati per soddisfare in modo professionale esigenze specifiche per il controllo degli sversamenti e per aumentare quanto più possibile il livello di sicurezza in azienda. Anche il prodotto più performante ha bisogno di essere utilizzato al meglio ed il suo miglior utilizzo dipende dal livello di competenza e conoscenza dell'operatore. Per fornire alla clientela questo tipo di supporto SALL mette a disposizione un team qualificato di tecnici, consulenti ambientali e di prodotto in grado di formare gli operatori in modo dedicato e completo.

I corsi sono tenuti presso la nostra sede aziendale oppure direttamente "on site" presso il cliente dove le dimostrazioni pratiche di utilizzo dei prodotti aiutano ad acquisire quella iniziale domestichezza che può trasformarsi in una migliore risposta durante le emergenze. La formazione presso il cliente aiuta anche ad individuare le più importanti criticità presenti presso la propria unità produttiva ed a collocare gli opportuni presidi di pronto intervento.



KNOWLEDGE, THE FIRST FORM OF SECURITY

Our products are manufactured to meet specific professional requirements as the spill control management, for the safety storage of dangerous substances or for logistics and handling activities.

Most of our products are used to increase the security level within the company areas but in particular, to protect workers and environment.

For this reason we produce with high quality standards and the most additional value is assured by providing the maximum level of knowledge regarding the product and its applications. We support our customers with a qualified team of engineers, environmental consultants and more than 40 years of experience. This is our "safety pack" and this is the difference between two things that apparently look the same.

Our training courses are organized according to the customer's needs, directly on site or in our meeting rooms.

COMPETENZA E SICUREZZA KNOWLEDGE AND SAFETY

Dispositivi di protezione individuale di prima utilità Personal protection equipment

F

OCCHIALE TRASPARENTE IN POLICARBONATO A STANGHETTE RIPIEGHEVOLI

- Montatura in policarbonato colore blu
- Lenti con trattamento antigraffio e antiappannante
- Filtro lenti: EN 170 3 - 1.2
- Struttura panoramica avvolgente
- Stanghette regolabili in lunghezza

POLYCARBONATE SAFETY EYE-GLASSES

- Blue polycarbonate coloured frame
- No-mist and anti-scratch lenses:
- Lens filter: EN 170 3 - 1.2
- Panoramic wrap-around structure
- Earpieces with adjustable length



SG162013

MASCHERINA MONO USO IN TESSUTO NON TESSUTO

- Per utilizzi a bassa tossicità o senza tossicità particolare ed in ambienti adeguatamente ventilati – in concentrazione fino a 12 x limite di esposizione. Non utilizzare in ambienti con tenori di ossigeno inferiori al 19%
- Prima dell'utilizzo consultare personale addestrato in igiene industriale o professionale circa la sicurezza in ambienti di lavoro.
- Non fornisce ossigeno – non usare in atmosfere con rischio di esplosione
- Conservare il prodotto non ancora utilizzato nella confezione originale ed integra al riparo da fonti di calore e luce del sole.
- Confezione da 20 maschere

DISPOSABLE NON-WOVEN MASK

- Protection against non-toxic and low-to-average toxicity solid and liquid aerosols, in concentrations up to 12 x TLV. Do not use this mask when the oxygen concentration is less than 19%
- Before using this respirator consult trained in industrial hygienist or professional about workplace safety.
- Does not provide oxygen - do not use in atmospheres with explosion risks.
- Store the unused product in its original packaging away from direct sunlight until use.
- 20 pcs box



EN 149:2001 + A1:2009
FFP2 NR D



MMASK720

GUANTI IN NITRILE

Guanti in nitrile fioccati in cotone

- Particolare zigrinatura esterna anti scivolo
- Conforme alla regolamentazione F.D.A per il contatto alimentare
- Lunghezza 32 cm
- Spessore 0,38 mm
- Colore: verde

Applicazioni: Sgrassaggio di metalli con solventi, lavorazioni con utilizzo di olio da taglio, manipolazioni prodotti chimici aggressivi, colle, vernici, rivestimenti, sigillanti, solventi, detersivi, prodotti fitosanitari.

Verificare sempre, prima dell'utilizzo, che il materiale del guanto sia adatto all'uso previsto oltre che alla compatibilità chimica delle sostanze manipolate. Le persone sensibili ai ditio carbammati e ai tiazoli non devono usare questi guanti

- Confezione: 1 paio per sacchetto

NITRILE GLOVES

Nitrile gloves cotton flocklined

- Special anti-slip surface
- Complies with FDA regulations for food contact
- Length 32 cm
- Thickness 0.38 mm
- Color: Green

Applications: metal degreasing solvents, cutting oil, handling aggressive chemicals, glues, paints, coatings, sealants, solvents, detergents, pesticides.

It is recommended to check that the gloves are suitable for the intended use, because the conditions of use at workplace may differ from the "CE"-type tests.

Persons sensitised to dithiocarbamates and thiazoles should not use these gloves.

- Packaging: 1 pairs for bag



NT492



SACCHI PER LO SMALTIMENTO DI ASSORBENTI INDUSTRIALI

Confezione: Rotolo da 10 sacchi con pre-strappo
Ideali per la raccolta di assorbenti usati dopo interventi di piccole bonifiche all'interno dell'azienda.

DISPOSAL BAGS FOR USED INDUSTRIAL ABSORBENTS

Packaging: 10 disposal bags per roll
Suitable for the collection of used industrial absorbent

10SAC



NASTRO SEGNALAZIONE IN POLIETILENE

Ideale per delimitare aree contaminate durante operazioni di bonifica o semplicemente per segnalare situazioni di pericolo. Varie tipologie disponibili su richiesta.



NAYB

POLYETHYLENE WARNING TAPE

Suitable to delimitate contaminated or working areas in case of environmental remediation or just to inform concerning a potential risks. Different typologies available.



345600

SET RIMOZIONE ASSORBENTI GRANULARI

Ideali per operazioni di pulizia dopo avere effettuato piccoli interventi di bonifica con granulari assorbenti. Non utilizzare con sostanze particolarmente caustiche ed aggressive

REMOVAL KIT FOR GRANULES

Ideal for cleaning after small remediation with granular absorbent. Do not use in case of caustic or high aggressive liquids.



ASSORBENTI INDUSTRIALI



DISPOSITIVO DI SICUREZZA PER UN CONTENIMENTO RAPIDO
SAFETY DEVICE FOR A FAST CONTAINMENT

- Aderisce al suolo e consente di deviare o arginare le fuoriuscite di liquidi inquinanti.
- È resistente agli oli, agli idrocarburi e alla maggior parte dei prodotti chimici.
- Costruita in resistente poliuretano, la barriera è dotata di ganci maschio femmina che consentono una perfetta chiusura evitando la fuoriuscita del liquido contenuto.
- Colore giallo.
- Riutilizzabile dopo l'uso, si pulisce semplicemente con acqua e sapone.
- Mantenere la barriera in stock lontana dalla luce diretta del sole e a temperatura ambiente.
- Adheres to ground when deployed for maximum seal - allows the divert or the containment of polluting substances
- It's resistant to oil, dilute acids and alkalis, engine oil, greases, petrol.
- Made of resistant polyurethane, system with male and female ends for a better sealed connection to block accidental spill
- Color: Yellow
- Reusable after use, washable with water and soap
- Keep the barrier away from direct sunlight and store it at room temperature

MODELLO MODEL	DF200SP	DF300SP *	DF300AP
Formato Packaging	mm 2000x50x60 h	mm 3000x100x70 h	mm 3000x100x70 h
Descrizione Description	Barriera poliuretana flessibile senza maniglie Polyurethane flexible barriers without handles	Barriera poliuretana flessibile senza maniglie Polyurethane flexible barriers without handles	Barriera poliuretana flessibile con maniglie Polyurethane flexible barriers with handles

*su richiesta, la barriera è disponibile anche con lunghezza 2 mt e 2,5 mt
 *on request, the barrier is also available with length 2 mt and 2.5 mt

Dighe flessibili ad anello

Flexible dikes ring version



PER PICCOLI CONTENITORI
ALSO FOR SMALL CANS

- Le barriere sono disponibili anche ad anello.
- Tutte le barriere dopo l'utilizzo è sufficiente lavarle per renderle nuovamente pronte all'uso.
- Ring dikes available
- Just clean it with soap and water after use

MODELLO MODEL	DIC 450
Formato Packaging	mm Ø 450x45x45
Descrizione Description	Diga flessibile circolare. Ø 450 mm Flexible circular dikes Ø 450 mm

ISTRUZIONI D'USO:

1. Rimuovere il tappeto copritombino dalla borsa data in dotazione, in tessuto poliestere
2. Assicurarsi che il tappeto sia di dimensioni maggiori rispetto al tombino da coprire.
3. Posizionare la parte aderente verso il suolo mentre il lato con la pellicola deve essere rivolto verso l'alto.
4. La pellicola non deve essere rimossa, serve per far aderire il tappeto al tombino. Le maniglie ne facilitano la rimozione. Aderisce perfettamente al suolo anche quando questo è imperfetto, poroso, screpolato o irregolare.
5. Dopo l'utilizzo è sufficiente un lavaggio con acqua o con un detergente non aggressivo.
6. Resiste all'acqua, agli idrocarburi e derivati, ai prodotti chimici ed aggressivi in genere.

Non lasciare posizionato per lunghi periodi e fare attenzione alla compatibilità con le sostanze chimiche sversate (in particolare in presenza di acido solforico e fenolo a 50°).



COLORE GIALLO PER ALTA VISIBILITÀ
 YELLOW COLOR FOR HIGH VISIBILITY



1. BORSA DATA IN DOTAZIONE IN TESSUTO POLIESTERE



2. Important: always use a mat of greater dimensions than the surface to be protected.



3. Unfold the safety drain cover mat and simply stick it on the surface to protect. The side with the film must be on the top. The silicone fabric is used to press on, to improve adhesion of the sealing mat to the ground.

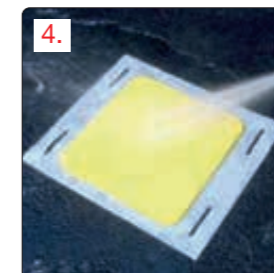

4. The film should not be removed, is required to adhere the mat to the ground. Made entirely of top-quality polymers, resistant and flexible, it adheres perfectly to the floor even when this is imperfect, grainy and cracked. Implementation of the mat is easier and faster thanks to the handles.



5. Simply wash with soap and water after each use and before storing the mat.

6. Water resistant, hydrocarbons and the most aggressive chemical components.

FORMULAZIONE A MEMORIA DI FORMA
SHAPE MEMORY FORMULA

È RIUTILIZZABILE: È SUFFICIENTE LAVARLO ED È DI NUOVO PRONTO ALL'USO.
 IT IS REUSABLE: SIMPLY WASH IT AND IT IS READY TO BE USED AGAIN.

MODELLO MODEL	PL4008	PL5008	PL6008	PL7008	PL8008	PL9008	PL10008	PL12008
Formato Packaging	40x40x h 0,8cm 1 pcs/box	50x50x h 0,8cm 1 pcs/box	60x60x h 0,8cm 1 pcs/box	70x70x h 0,8cm 1 pcs/box	80x80x h 0,8cm 1 pcs/box	90x90x h 0,8cm 1 pcs/box	100x100x h 0,8cm 1 pcs/box	120x120x h 0,8cm 1 pcs/box

Fascia in poliuretano per fusti

Polyurethane strap for drums

- Protezione in poliuretano con involucro di PVC e due cinture di sostegno con lunghezza: 1,80 mt
- Utilizzabile su tutti i tipi di fusti da 220 litri o cisterna: acciaio, plastica, combinato.
- Cintura aderente perfettamente al fusto per una tenuta stagna totale del foro da tappare.
- Protezione: siliconata
- Resiste all'acqua, all'olio e alla maggior parte dei prodotti chimici
- Riutilizzabile, lavabile con acqua e sapone

- Polyurethane protection with PVC casing and two support belts with length: 1.80 meters
- Can be used on all types of 220 liter drums or tanks: steel, plastic, combined
- Belt perfectly adherent to the drum for a total watertight seal of the hole to plug
- Protection: siliconized
- Resists water, oil and most chemicals
- Reusable, washable with soap and water



MATERIALI TECNICI AD ALTA TENUTA
TECH-MATERIALS FOR HIGH CAPACITY



MODELLO MODEL	CIN 3020
Formato - Packaging	Piastra 300x200x10 - Plate 300x200x10
Descrizione -Description	Cinghia di tenuta - Strap seals

INFORMAZIONI UTILI E MODALITÀ D'USO HOW TO USE & USEFUL INFORMATION

LUOGO DI IMPIEGO

È importante individuare con precisione l'area della messa in opera delle barriere e le relative correnti: aree portuali (acque calme), fiumi/canali, mare aperto.

STORAGE OF POLLUTING LIQUIDS

It is important to identify precisely the area where the barriers are to be installed and their streams: port areas (calm waters), rivers/canals, open sea.

MANUTENZIONE E PULIZIA

È importante dopo ogni utilizzo pulire le barriere tramite lancia a pressione senza utilizzare prodotti aggressivi ma con semplice acqua dolce.

DISPOSAL

It is important after each use clean the barriers with a pressure lance without using aggressive products but with simple fresh water.

STOCCAGGIO

Sarebbe opportuno per un corretto mantenimento delle barriere stoccarle negli appositi rulli.

STORAGE

It would be appropriate to maintain the barriers properly storing in the suitable reels.

BARRIERE DI CONTENIMENTO GALLEGGIANTI ANTINQUINAMENTO

FLOATING POLLUTION CONTAINMENT BARRIER

Necessarie per delimitare e fermare l'inquinamento su mari, laghi e fiumi.

Necessary to restrict and border the pollution on sea, lakes and rivers.



FENCE BOOM

Utilizzabile sia in acque calme che in acque soggette a moto ondoso.

La sua zavorra, realizzata da una catena genovese zincata a fuoco posizionata su tutta la tratta della sezione, rende questa barriera particolarmente stabile anche in presenza di mare agitato impedendo la stessa di capovolgersi.

Flessibile e leggera grazie ai suoi galleggianti in polietilene espanso a cellule chiuse inseriti all'interno della barriera stessa.

Pronta all'uso, non necessita di manutenzione, facile da posizionare, ancorare, trasportare e da riporre dopo l'uso in quanto non richiede molto spazio per lo stoccaggio.

SPECIFICHE TECNICHE Mod. "SFB450"

- Altezza totale barriera: 45cm
- Parte emersa (Free-Board) 15cm +/-5%
- Parte sommersa (Draft) 30cm +/-5%
- Lunghezza sezione: 5mt / 10mt / 15mt / 20mt / 25mt
- Collegamento sezioni: giunto ASTM in alluminio marino 6063 / su richiesta collegamento rapido a spiedo in INOX AISI 316
- Sicurezza collegamenti sezioni: chiusure tramite spinotti a molle in INOX AISI 316
- Zavorra: catena genovese zincata a fuoco Ø10 mm con collegamento tramite "grilli" in INOX AISI 316
- Galleggianti: polietilene espanso con pannelli di spessore 20 mm e di larghezza 1 mt
- Peso: 3,0kg/Mt
- Ancoraggio: Barriera predisposta per l'ancoraggio sul fondo e laterale
- Materiale utilizzato: PVC HT marino "OIL-BOOM" specifico per ambienti marini, altissima resistenza ai raggi UV, salsedine ed idrocarburi
- La barriera inoltre è dotata di maniglie sulla parte emersa per il sollevamento manuale o con gru



La barriera è dotata di maniglie sulla parte emersa per il sollevamento manuale o con gru
The boom is equipped with handles on the emerged side for manual or crane lifting



*This boom can be used in calm waters or in waters subjected to wave action. Its ballast, made of galvanized steel Genoese chain positioned on the entire section, makes this barrier also particularly stable in presence of rough sea avoiding a possible roll-over
 Flexible and lightweight thanks to its polyethylene foam floating closed-cell inserted into the boom.
 Ready to use, no particular maintenance is necessary, easy to position, anchor, carry and store after use since it does not require large storage space*

TECHNICAL SPECIFICATIONS Mod. "SFB450"

- Total Height: 45cm
- Free-Board 15cm +/-5%
- Draft 30cm +/-5%
- Section length: 5m / 10m / 15m / 20m / 25m
- Sections Connection: ASTM come from marine grade aluminum 6063 / on demand quick shortcut to spit in AISI 316
- Sections security connections: closures through spring pins made of AISI 316
- Ballast: Genoese galvanized chain Ø 10 mm with connection via "crickets" made of AISI 316
- Floats: polyethylene foam panels with 20 mm thickness 20 and 1 mt width
- Weight: 3.0kg / Mt
- Anchor: the boom is prepared for anchoring on the bottom and sides
- Material: PVC marine HT "OIL-BOOM" specific for marine environments, highly resistant to UV rays, salt and hydrocarbons
- The boom is also equipped with handles on the emerged part for manual or crane lifting.

BARRIERA PERMANENTE PERMANENT BOOM

Questa barriera in poliuretano, grazie alla caratteristica del tessuto è estremamente resistente ai carichi di rottura e agli strofinamenti sui moli e banchine ed è idonea per lunghi periodi in opera.

Flessibile e leggera grazie ai suoi galleggianti cilindrici in polietilene espanso a cellule chiuse, posizionati verticalmente ed inseriti all'interno della barriera stessa ogni 54cm o 27cm l'uno dall'altro in funzione del "passo" richiesto (passo lungo/passato corto), che la rendono particolarmente stabile anche in presenza di mare agitato impedendo la stessa di capovolgersi.

*This polyurethane barriers, thanks to the special characteristic of this material, are extremely resistant to tensile loads and in case of docks or piers rubbing. This version is indicated for long-terms work.
 Flexible and lightweight thanks to its foamed polyethylene with closed cells made in cylindrical floats elements, vertically positioned and inserted into the boom every 54cm or 27cm from each other according to the required "step" (long / short), are also particularly stable in the presence of rough sea, preventing roll-over*

SPB-PU7

LE NOSTRE BARRIERE SONO DISPONIBILI IN DIFFERENTI MATERIALI E DIMENSIONI

OUR BARRIERS ARE AVAILABLES IN DIFFERENT SIZES AND MATERIALS



SPECIFICHE TECNICHE Mod. "SPB800 PU7":

- Altezza totale barriera: 80cm
- Parte emersa (Free-Board): 30cm +/-5%
- Parte sommersa (Draft): 50cm +/-5%
- Lunghezza sezione: 5mt / 10mt / 15mt / 20mt / 25mt
- Collegamento sezioni: giunto ASTM in alluminio marino 6063 / a spiedo in INOX AISI 316 / piastra in acciaio INOX AISI 316
- Sicurezza collegamenti sezioni: chiusure tramite spinotti a molle in INOX AISI 316
- Zavorra: Piombo
- Galleggianti: polietilene espanso a cellule chiuse in forma cilindrica da Ø 1000 mm.
- Carico rottura: 7000Kg / 5cm
- Ancoraggio: Barriera predisposta per l'ancoraggio sul fondo e laterale
- Pronta all'uso, non necessita di manutenzione, facile da posizionare, ancorare, trasportare e da riporre dopo l'uso in quanto non richiede molto spazio per lo stoccaggio
- La barriera inoltre è dotata di maniglie sulla parte emersa per il sollevamento manuale o con gru

TECHNICAL SPECIFICATIONS Mod. "SPB800-PU7":

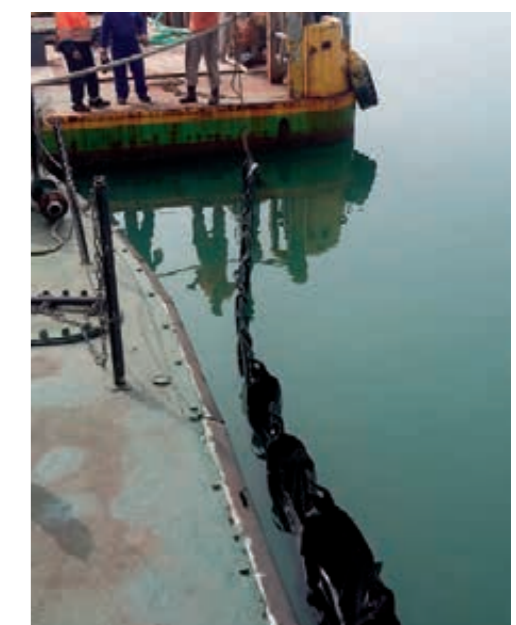
- Total height: 80cm
- Free-Board 30cm +/-5%
- Draft 50cm +/-5%
- Section length: 5m / 10m / 15m / 20m / 25m
- Sections Connection: ASTM marine aluminum 6063 / spit AISI316 / steel plate steel AISI 316
- Security sections connection: closures through spring pins - AISI 316
- Ballast: Lead
- Float: polyethylene foam with closed cells in cylindrical form Ø 1000 mm.
- Maximum load: 7000kg / 5cm
- Anchor: Boom designed for anchoring on the bottom and side
- Ready for use, does not require specific maintenance, easy to position and anchoring. Easy to carry and store after use since it require limited space
- The barrier also has handles on the emerged part for manual or crane lifting

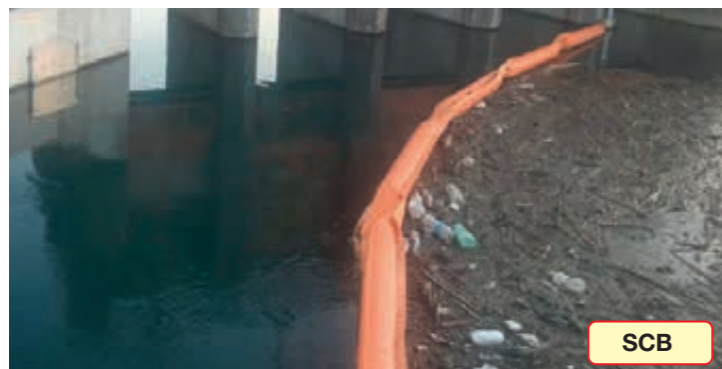

COURTAIN BOOM

SCB

Specifica per un utilizzo in aree fluviali essendo rinforzata tramite una cinghia di altezza 5cm posizionata sopra la catena di zavorra avente resistenza alla trazione (pari a kg 2300/5cm)

La sua zavorra, realizzata da una catena genovese zincata a fuoco posizionata su tutta la tratta della sezione, rende questa barriera particolarmente stabile anche in presenza di acque agitate impedendo la stessa di capovolgliersi. Flessibile e leggera grazie ai suoi galleggianti in poliuretano espanso cilindrici inseriti all'interno della barriera stessa.

Pronta all'uso, non necessita di manutenzione, facile da posizionare, ancorare, trasportare e da riporre dopo l'uso in quanto non richiede molto spazio per lo stoccaggio.

Designed for application on rivers, this boom is reinforced by a 5cm height belt, positioned above the ballast chain to ensure a tensile strength (equal to 2300 kg / 5cm).

Its ballast, built by a hot-dip galvanized Genovese chain positioned on the entire line of the section, makes this barrier also particularly stable in the presence of agitated waters preventing any possible roll-over. Flexible and lightweight thanks to its floating cylindrical polyurethane foam inserted into the boom.

Ready to use, no particular maintenance required, easy to position, anchor, carry and store after use due to the compact dimension when folded. The barrier is equipped with handles on the emerged for manual lifting and crane. The boom is equipped with handles on the emerged for manual or crane lifting.

SPECIFICHE TECNICHE MOD. "SCB 600":

- Altezza totale barriera: 60cm
- Parte emersa (Free-Board) 20cm +/-5%
- Parte sommersa (Draft) 40cm +/-5%
- Lunghezza sezione: 5mt / 10mt / 15mt / 20mt / 25mt
- Collegamento sezioni: giunto ASTM in alluminio marino 6063
- Sicurezza collegamenti sezioni: chiusure tramite spinotti a molle in INOX AISI 316
- Zavorra: catena genovese zincata a fuoco Ø10 mm con collegamento tramite "grilli" in INOX AISI 316
- Galleggianti: polistirene espanso a cellule chiuse Ø 200 mm lunghezza 2mt.
- Peso: 3,5Kg/Mt
- Carico rottura: 7000Kg /5cm
- Ancoraggio: barriera predisposta per l'ancoraggio sul fondo e laterale
- Materiale utilizzato: confezionata con telo in fibra di poliestere rinforzata con PVC MARINO alta resistenza alla salsedine e raggi UV (B6000 900 gr/mq) Resistenza - 800Kg/5cm

TECHNICAL SPECIFICATIONS Mod. "SCB 600":

- Total boom height: 60cm
- Surface section (Free-Board) 20cm +/-5%
- Underwater section (Draft) 40cm +/-5%
- Section length: 5m / 10m / 15m / 20m / 25m
- Sections connection: ASTM made of marine aluminum 6063
- Sections security connections: closures through spring pins made in AISI 316
- Ballast: Genovese galvanized chain Ø 10 mm connection via "crickets" AISI 316
- Floating elements: Polyurethane foam Ø 200 mm length 2m.
- Weight: 3.5 Kg / Mt
- Maximum load: 7000kg / 5cm
- Anchoring: barrier arranged for anchoring on the bottom and lateral
- Material: polyester fiber fabric reinforced with high-strength SEA PVC resistant against salt and UV rays (B6000 900 g / sq m) Resistance - 800Kg / 5cm



Particolare galleggiante in POLISTIRENE a cellule chiuse
 Floating element detail made of FOAM POLYSTYRENE with closed cells



LA BARRIERA È DOTATA DI MANIGLIE SULLA PARTE EMERSA PER IL SOLLEVAMENTO MANUALE O CON GRU

THE BOOM IS EQUIPPED WITH HANDLES ON THE EMERGED SIDE FOR MANUAL OR CRANE LIFTING

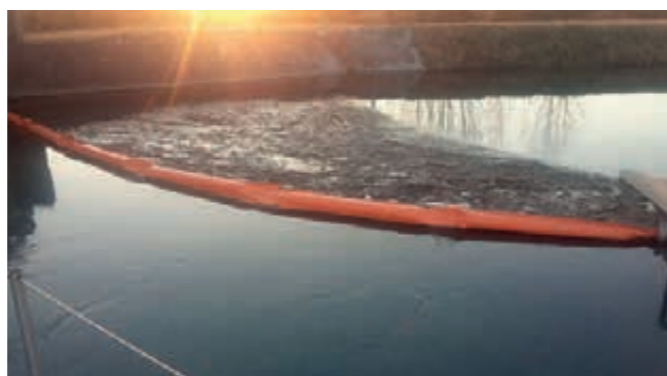

Air barriers are typically used onboard response vessels where a foam filled boom would be too bulky. The reduced volume of an air boom is an asset when the boom has to be transported, possibly by air, to the spill site.

They are typically used in open waters where the higher buoyancy to weight ratio assists the performance of the boom in waves. Air barriers are inflated using the non-return valves located on each chamber.

TECHNICAL SPECIFICATIONS Mod. "SAB 1500":

- Total boom height (INFLATED): 1,50 mt
- Surface section (Floating Diameter) 50 cm
- Underwater section: 100cm
- Section length: 25 mt
- Sections connections: closures through steel bracket "AISI 316" to be bolted
- Ballast: Genovese galvanized chain Ø 14 mm connection via "crickets" stainless steel "AISI 316"
- Material: polyurethane from 1.700 gr/mq
- Cold Resistance: [ISO 4675/90] C° -50 +/- 0,5
- Tropical test resistances: 15 gg a 75°C 95% humidity - no variations
- Tensile strength warp: ISO 1421 [N/5cm] 6000
- Colour: grey

VALVOLE MONSUN di non ritorno aria progettate per barriere gonfiabili

MONSUN air valves are non-return valves designed for inflatable oil barriers

BARRIERA AD ARIA AIR BOOM

Le barriere ad aria o barriere d'altura sono tipicamente usate in mare aperto dove la maggiore galleggiabilità in proporzione al peso aiuta le prestazioni della barriera in acque soggette a moto ondoso.

L'imballaggio e lo stoccaggio della barriera ad aria occupa meno spazio rispetto alle altre tipologie di barriere galleggianti. Le nostre barriere ad aria sono tutte rinforzate perimetralmente al fine di aver maggiore resistenza alla trazione e alle correnti marine. Il gonfiaggio delle barriere viene fatto tramite le valvole di non ritorno collocate su ogni camera.

SPECIFICHE TECNICHE MOD. "SAB 1500":

- Altezza totale barriera (gonfio): 1,50 mt
- Parte emersa (Diametro galleggiante) 50 cm
- Parte immersa: 100 cm
- Lunghezza sezione: 25 mt
- Collegamento sezioni: tramite staffa in acciaio inox "AISI 316" da imbullonare
- Zavorra: catena genovese zincata a caldo Ø 14 mm con collegamento tramite "grilli" in acciaio INOX "AISI 316"
- Materiale: Poliuretano da 1.700 gr/mq
- Resistenza al freddo: [ISO 4675/90] C° -50 +/- 0,5
- Resistenza - Test Idrolisi 15 gg a 75°C 95% umidità - nessuna variazione
- Carico rottura ordito: ISO 1421 [N/5cm] 6000
- Colore: grigio

SAB 1500



LE NOSTRE BARRIERE SONO DISPONIBILI IN DIFFERENTI MATERIALI E DIMENSIONI
 OUR BARRIERS ARE AVAILABLES IN DIFFERENT SIZES AND MATERIALS



Barriera flessibile galleggiante in PVC marino con elementi in EPS e rete in Polietilene

È un innovativo sistema per la difesa delle spiagge e dei bagnanti da meduse e dall'inquinamento di superficie (schiume ecc.), oltre ad essere un'ottima soluzione per la protezione per le zone marine costiere/spiagge dal fenomeno di accumulo di detriti vegetali marini, posidonia, foglie, fibre fogliari (egagropili) e rizomi, spesso colpite da questi fenomeni.

Su richiesta è possibile rinforzare la struttura nella parte emersa "free-board" da un cavo di acciaio AISI316 posizionato all'interno di una "cresta" su tutta la lunghezza della sezione e fissato direttamente sui giunti ASTM.

Grazie al rinforzo nella sezione emersa, questa barriera di contenimento è particolarmente adatta per contenere corpi galleggianti alla deriva, come bottiglie, rami e tronchi anche di dimensioni importanti.

Pronta all'uso, non necessita di manutenzione, facile da posizionare, ancorare, trasportare e da riporre dopo l'uso in quanto non richiede molto spazio per lo stoccaggio.

Ancoraggio: Barriera predisposta per l'ancoraggio sul fondo e laterale.

Per soddisfare pienamente le richieste del cliente le barriere antimedusa possono essere fornite con dimensioni e materiali diversi da quelli standard.

Flexible floating barrier made of marine PVC with EPS elements and polyethylene net.

Represent an innovative system for the beaches and swimmers defense, offers a real protection against jellyfish, algae and surface water pollution (foams etc ..), as well as being an excellent solution for coast protection and marine areas / in particular beaches from algae contamination.

On request it is possible to reinforce the structure in the "free-board" part by a steel cable AISI316 positioned inside a "crest" over the entire length of the section and fixed directly on ASTM joints.

Thanks to the reinforcement of the free-board part, this containment barrier is particularly suited for containing floating bodies to drift, such as bottles, also branches and trunks of important dimensions.

Ready to use, no particular maintenance required, easy to position, anchor, carry and store after use due to the limited dimensions when packed.

Anchor: Boom prepared for anchoring on the bottom and side.

To fully meet customer demands the anti-jellyfish barriers can be supplied with different sizes and materials.

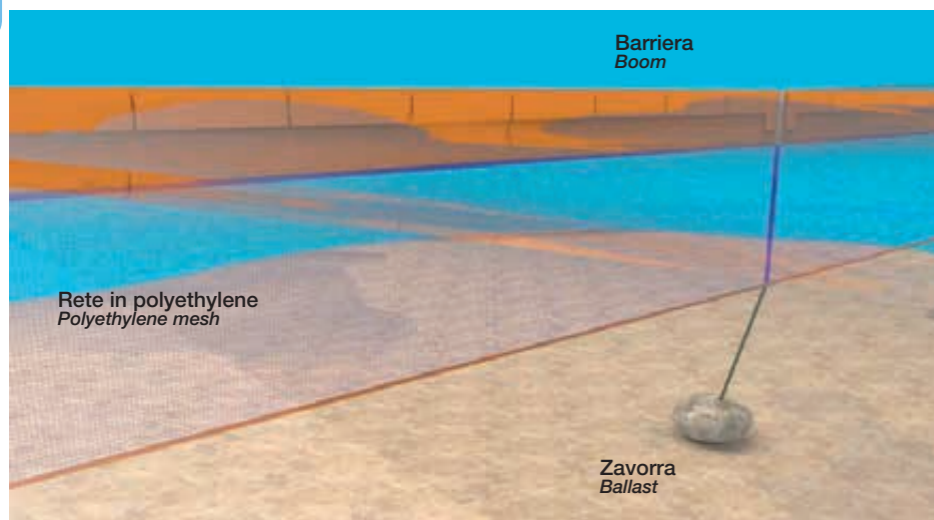
SPECIFICHE TECNICHE Mod. "SFBA 180":

- Altezza barriera Standard: 180 cm
- Sezione sommersa: min. 150 cm
- Sezione emersa: 30 cm + "cresta" (la cresta se richiesta ha un'altezza di 5 cm)
- Lunghezza sezione: da 5 mt a 25 mt
- Collegamento sezioni: giunto ASTM in alluminio marino 6063
- Zavorra: catena genovese zincata a fuoco Ø 10 mm
- Alta resistenza ai raggi UV e salsedine

TESSUTO BARRIERA:

- Tessuto: PVC
- Titolo: 1100 Dtex
- Colore: ARANCIO
- Resistenza rottura: > 4500 N/5cm
- Resistenza alla lacerazione: > 500 N
- Peso al mq: 900 g/mq
- Spessore: 1 ± 0.1 mm
- Temperatura d'esercizio: -30 / +65 °C

RETE:

- Tessuto: RETE in POLIETILENE
- Colore: BLU
- Carico di rottura: 1600 N
- Allungamento alla rottura: 180 mm
- Allungamento alla rottura %: 800 mm
- Energia: 120 J

GALLEGGIANTE:

Il galleggiante è composto in elementi di Eps. L'Eps è un materiale con una struttura a celle chiuse composto al 98% da aria, è leggero e durevole nel tempo: queste caratteristiche lo rendono particolarmente adatto al galleggiamento e al suo utilizzo per prodotti tecnici durevoli destinati al contatto con acqua.

TECHNICAL SPECIFICATIONS Mod. "SFBA 180":

- Standard barrier Height: 180 cm
- Underwater section: min. 150 cm
- Surface Section: 30 cm + "ridge" (the ridge if the request has an height of 5cm)
- Section length: from 5 mt to 25 mt
- Sections Connection: ASTM from marine aluminum 6063
- Ballast: Hot-dip galvanized Genovese chain Ø 10 mm
- High resistance to UV rays and salt spray

BARRIER FABRIC:

- Fabric: PVC
- Title: 1100 Dtex
- Color: ORANGE
- Tensile strength: > 4500 N / 5cm
- Tear strength: > 500 N • m to Weight: 900 g / sqm
- Thickness: 0.1 ± 1 mm
- Operating temperature: -30 / + 65 °C

MESH:

- Fabric: POLYETHYLENE MESH
- Blue color
- Tensile strength: 1600 N
- Elongation at break: 180 mm
- Elongation at break%: 800 mm • Energy: 120 J

FLOATING:

The float is composed of Eps elements. The Eps is a material with a closed cell structure composed of 98% air, lightweight and durable: these characteristics make it particularly suitable to the waterline and its use for durable technical products intended for contact with water.

La funzione della barriera anti-torbidità è quella di delimitare una zona di lavoro al fine di contenere all'interno del suo perimetro la torbidità derivante dalla movimentazione del fondale

La barriera di contenimento mod. "S-CBD" grazie alle sue caratteristiche strutturali è utilizzabile sia in acque calme che in acque soggette a moto ondoso.

La sua zavorra, realizzata da una catena genovese zincata a fuoco con un diametro da 12mm, essendo posizionata su tutta la tratta della sezione, rende questa barriera particolarmente stabile anche in presenza di mare agitato.

Flessibile e leggera grazie ai suoi galleggianti in polietilene espanso a cellule chiuse direttamente inseriti all'interno della barriera stessa di Ø500mm. Pronta all'uso, non necessita di manutenzione, facile da posizionare, ancorare, trasportare.

La barriera inoltre è dotata di maniglie sulla parte emersa per il sollevamento manuale o con gru.

SPECIFICHE TECNICHE Mod. "SCBD 13"

- Sezioni da mt 10
- Parte emersa "Free-board" Ø50cm ±5%
- Parte sommersa "Draft" 1300cm ±5%
- Galleggiante in polietilene espanso a cellule chiuse: 200cm x Ø50cm
- Collegamento barriere parte emersa tramite giunti ASTM in alluminio marino 6063 da 50cm
- Collegamento barriere parte sommersa: tramite n° 4 giunti ASTM in alluminio marino 6063 da 30cm per parte, oltre a degli occhielli posizionati su tutto il lato sommerso con legatura alla marinara (cima/occhiello)
- Chiusura di sicurezza Giunti ASTM tramite spinotti a molle in INOX AISI 316 (2 x giunto)
- La barriera è realizzata con telo in fibra di Poliestere rinforzata con PVC da 900GR/MQ-4000N/5cm specifico per ambienti marini "OIL BOOM MARINO" ad alta resistenza raggi UV, salsedine ed idrocarburi
- Zavorra con catena genovese zincata a fuoco filo da 12mm con collegamento "GRILLI" in INOX 316
- Sistema di livellazione profondità: dotata di n° 4 cinghie per regolare la profondità della parte sommersa collocate subito sotto il galleggiante fino a raggiungere la catena di zavorra
- Peso 400kg

TESSUTO:

- Materiale: PVC
- Titolo: 1100 Dtex
- Colore: ARANCIO
- Peso al mq: 900 g/mq
- Spessore: 1 ± 0.1 mm
- Resistenza rottura: >4000 N/5cm
- Resistenza alla lacerazione: >500 N
- Temperatura d'esercizio: -30/+65 °C

Tutto il perimetro della barriera è rinforzata in doppio strato al fine di raggiungere un carico di rottura alla trazione pari a 2300kg/5cm

The function of the anti-turbidity barriers is to delimit a working area and contain within its perimeter the turbidity resulting from the handling of the backdrop

The containment boom Mod. "S-CBD" thanks to its structural feature can be used both in calm waters and also in waters subject to wave action.

The ballast, made of hot-dip galvanized Genovese chain with a diameter of 12mm, being positioned on the whole section line, makes this barrier also particularly stable in presence of rough sea.

Flexible and lightweight thanks to its floating foam polyethylene closed cell with a diameter of 500mm directly inserted within the boom is ready to use, no particular maintenance required and easy to position, anchoring and carry.

The barrier also has handles on the emerged part for manual or crane lifting.

TECHNICAL SPECIFICATIONS Mod. "SCBD13"

- Sections 10 mt
- Surface section "Free-board" Ø50cm ± 5%
- Underwater section "Draft" 1300cm ± 5%
- Polyethylene foam floating closed cell: 200cm x Ø50cm
- Surface boom connection by ASTM joints - marine aluminum 6063 50cm
- Underwater boom connection section: by means of 4 joints ASTM in 6063 marine aluminum 30cm per side, plus the eyelets positioned on any side flooded with marinara ligation (top / eye)
- Safety closure ASTM joints through spring pins AISI 316 (2 x coupling)
- The boom is made of reinforced polyester fiber PVC 900gr / MQ-4000N / 5cm specific for marine applications "OIL BOOM MARINO" high-strength UV rays, salt and hydrocarbons
- Ballast: hot dip galvanized Genovese chain 12mm with connection in stainless 316
- Leveling System: n° 4 with straps to adjust the depth of the submerged part placed immediately below the float
- Weight 400kg

FABRIC:

- Material: PVC
- Title: 1100 Dtex
- Color: ORANGE
- WEIGHT/mq: 900 g/mq
- Thickness: 1 ± 0.1 mm
- Breaking strength: > 4000 N/5cm
- Tear strength: > 500 N
- Exercise temperature: -30 / +65 °C

All the perimeter of the boom is reinforced with a double layer in order to reach a tensile breaking load equal to 2300kg / 5cm

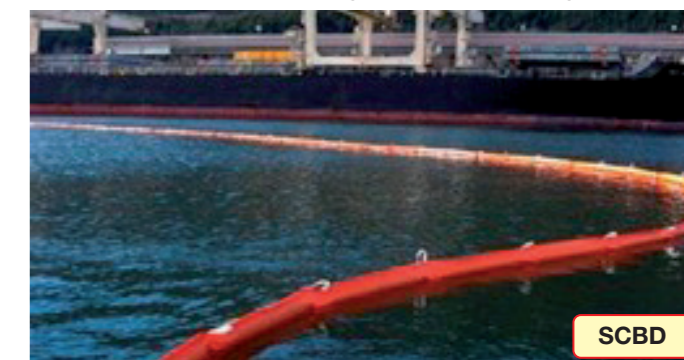

LE NOSTRE BARRIERE SONO DISPONIBILI IN DIFFERENTI MATERIALI E DIMENSIONI
 OUR BOOMS ARE AVAILABLES IN DIFFERENT SIZES AND MATERIALS



LE NOSTRE BARRIERE SONO DISPONIBILI IN DIFFERENTI MATERIALI E DIMENSIONI
 OUR BARRIERS ARE AVAILABLES IN DIFFERENT SIZES AND MATERIALS

Le barriere di contenimento "SCBA" sono barriere idonee e specifiche per essere collegate ai boom assorbenti tramite delle cinghie. Leggere e versatili sono molto comode per un utilizzo d'emergenza, in quanto possono essere trasportate e pronte all'uso in tempi estremamente rapidi. Realizzate in moduli componibili da 3m di lunghezza e oltre, il collegamento dei moduli avviene tramite dei moschettoni in alluminio e corda / occhiello.

Le barriere rigide "SCBA" sono fornite nelle seguenti misure e materiali standard:

- Lunghezza sezioni: 5 / 10 / 20 / 25 mt
- Altezza sezioni: 0.60 / 0.80 / 1.00 / 1.50 / 1.80 mt
- Tessuto: PVC oppure POLIURETANO

The "SCBA" containment barriers are suitable and specific to be connected to the absorbent boom by belts. Lightweight and versatile, they are very useful in case of emergency because they are easily transportable and can be ready for use very quickly. Made of modular modules of 3 m in length and more, the modules are connected by aluminum snap-hook / eyelet carabiners.

The "SCBA" rigid barriers are supplied in the following standard sizes and materials:

- Section length: 5 / 10 / 15 / 20 / 25 mt
- Sections height: 0.60 / 0.80 / 1.00 / 1.50 / 1.80 mt
- Material: PVC or POLYURETHANE



SCBA



PER SODDISFARE PIENAMENTE LE RICHIESTE DEL CLIENTE LE NOSTRE BARRIERE RIGIDE "SCBA" POSSONO ESSERE FORNITE CON DIMENSIONI E MATERIALI DIVERSI DA QUELLI STANDARD

TO FULLY SATISFY CUSTOMER NEEDS OUR "SCBA" RIGID BARRIERS CAN BE SUPPLIED WITH CUSTOMIZED DIMENSIONS AND MATERIALS

SU RICHIESTA LA BARRIERA PUO' ESSERE DOTATA DI MANIGLIE SULLA PARTE EMERSA PER IL SOLLEVAMENTO MANUALE O CON GRU

ON REQUEST, THE BOOM COULD BE EQUIPPED WITH HANDLES ON THE EMERGED SIDE FOR MANUAL OR CRANE LIFTING

IDELI PER ESSERE STOCCATE IN PRESENZA DI POCO SPAZIO DISPONIBILE SUITABLE TO STORE IN A SMALL SPACE AVAILABLE



Vedi pag.
See page
428

BO2030



BARRIERA ASSORBENTE PER SCBA
ABSORBENT BARRIERS FOR SCBA

BARRIERE MARINE ASSORBENTI OIL-ONLY

- Cuciture continue interne ed esterne in Nylon per garantire massima resistenza alla trazione e massima ritenzione degli idrocarburi assorbiti.
- Ideali per applicazione in fiumi, laghi, canali interni, porti e in mare.
- Dotate di clip in acciaio per formare una barriera continua.
- Galleggiano anche sature

OIL-ONLY MARINE BOOM

- Nylon outer net and spunbond inner skin for maximum strength and oil retention - Floats on water.
- Suitable for deploying in open seas.
- Fitted with steel clips to form a continuous boom.
- Float even when fully saturated



RULLO PORTABARRIERE CON MOTORE ELETTRICO - BOOM REELS WITH ELECTRIC ENGINE

SPECIFICHE TECNICHE:

- Composti con tubolari in FE360
- Zincatura a caldo su tutta la struttura
- Epox fondo epossidico al fosfato di zinco opaco 80-100
- Verniciatura con ciclo di protezione completo antiruggine a base di resine speciali coprenti ed anticorrosive
- Due mani di smalto finale a base di resine di cloro di caucciù a bassa viscosità 60-80 micron
- Colore giallo RAL1016 adeguato per ambienti e atmosfere marine
- Motorizzato a comando elettrico trifase - 4 KW RE-1800-A
- Alimentazione motore 220/380 V 50Hz
- Su richiesta dimensioni e motorizzazione personalizzabili (con motore anti-deflagrante o motore idraulico)



SBR3

TECHNICAL SPECIFICATIONS:

- Compounds with tubular FE360
- Hot dip galvanized frame
- Epoxy primer zinc phosphate 80-100
- Painting with anti-corrosion protection cycle and special opaque resins
- Finishing based of chlorinated rubber resins with low viscosity 60-80 microns
- Yellow color RAL1016 suitable for marine environments and atmospheres
- Motorized three-phase electric drive - 4 kW RE-1800-A
- Motor power supply 220/380 V 50Hz
- On request tailor-made sizes and engine (with anti-explosion engine or hydraulic motor)



A RICHIESTA, I NOSTRI RULLI PORTABARRIERE SI POSSONO PERSONALIZZARE E SONO DISPONIBILI IN DIFFERENTI DIMENSIONI
ON REQUEST OUR BOOMS CAN BE CUSTOMIZED AND ARE AVAILABLES IN DIFFERENT SIZES



COMPENSATORE DI MAREA TIDE SLIDE COMPENSATOR

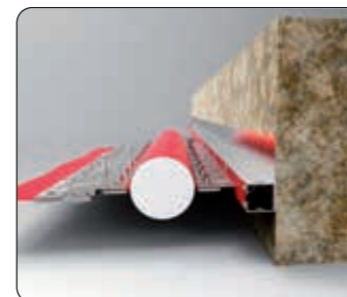

SCOMP100



Idoneo per il fissaggio delle barriere su moli e banchine e per seguire i moti di marea - variazioni livello d'acqua.
Altezza staffa compensatore: 150 cm - struttura in acciaio AISI 316

Can be used to fix floating booms to vertical structures such as docks, piers and allows to the boom to follow the tidal changes.
Height compensator bracket: 150 cm - steel AISI 316

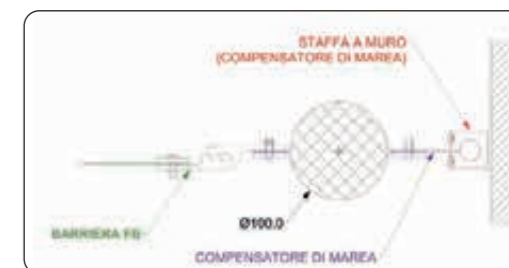

COLLEGAMENTO SEZIONI BARRIERE BOOMS SECTION CONNECTION

Le nostre barriere standard sono dotate di giunti "ASTM" in alluminio marino, su richiesta giunti a spiedo in INOX AISI 316 oppure con piastre inserite all'interno del tessuto

Our standard booms are equipped with "ASTM" joints made of marine aluminum. On request we can realize split joints in AISI 316 or with plates inserted into the fabric

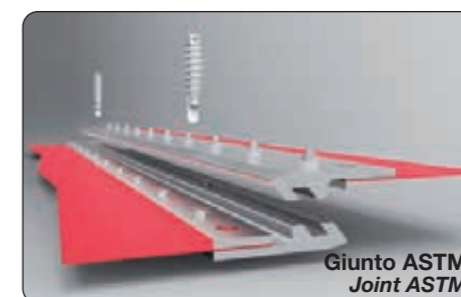
Giunto ASTM
Joint ASTMGiunto a spiedo
Split joint



SEDE E STABILIMENTO HEAD OFFICE - PRODUCTION UNITS

Design, coordinamento e produzione esecutiva / Design, coordination and executive production:
Ufficio Marketing Sall / Sall Marketing Dept.

Documentazione fotografica / Photographic documentation:
Archivio Tecnico SALL / Sall Technical Archive

Per informazioni tecniche o commerciali / For any technical or commercial information please contact:
Tel +39 0522 941430 – Fax +39 0522 941239 – info@sall.it



SALL srl - compatibilità chimiche, responsabilità e informazioni relative al presente catalogo.

Vista la complessa natura delle sostanze chimiche SALL non può offrire raccomandazioni specifiche sulla loro compatibilità. Il vostro fornitore di prodotti chimici, le schede di sicurezza e specialisti di settore devono essere consultati. SALL può supportare la vostra scelta durante l'acquisto del prodotto ma resta a carico esclusivo del cliente ogni verifica definitiva. SALL non si assume nessuna responsabilità e non fornisce nessuna garanzia in relazione all'uso di questi prodotti e della loro applicazione; è responsabilità esclusiva dell'utilizzatore finale quella di determinare la natura dei prodotti che devono essere utilizzati e selezionare quello più indicato per le applicazioni specifiche. Inoltre è sola ed esclusiva responsabilità dell'utilizzatore finale quella di assicurarsi che il prodotto selezionato sia idoneo all'uso previsto, non assumendosi alcuna responsabilità in relazione a qualsiasi prodotto fabbricato o venduto.

SALL srl - chemical compatibility, responsibility and printed catalogue information

Because of the complex nature of chemicals, SALL cannot offer specific recommendations on chemical compatibility. Your chemical supplier, msds sheets, or other expert sources should be consulted. To aid in your decision process to select the appropriate SALL product for your application, contact SALL customer service to obtain sample material parts for you to test with the chemicals you are using. SALL makes no guarantee of results and assumes no obligation or liability in connection with the use of these products and their application relative to their chemical compatibility. It is the end user's sole responsibility to determine the nature of the materials to be contained and to select the proper product suitable for a particular application. Furthermore, it is the end user's responsibility to insure that the product selected is suitable for its intended use. **SALL makes no warranty, expressed or implied of merchantability or fitness for purpose**, and assumes no liability in connection with any product made or sold by justrite with regard to its use or chemical compatibility.

Sall ha effettuato il massimo sforzo per illustrare e descrivere i prodotti nel modo più accurato, tuttavia tali descrizioni sono al solo scopo di identificazione e non implicano alcuna garanzia che i prodotti siano commercializzabili o adatti a un particolare utilizzo o che i prodotti siano necessariamente conformi alle illustrazioni o alle descrizioni. Controllare sempre le specifiche del prodotto prima dell'acquisto. Come in precedenza indicato la scelta e l'utilizzo del prodotto è di esclusiva responsabilità dell'utilizzatore finale.

Warranty Disclaimer: SALL has made a diligent effort to illustrate and describe the products in this catalog accurately; however, such illustrations and descriptions are for the sole purpose of identification, and do not express or imply a warranty that the products are MERCHANTABLE, or FIT FOR A PARTICULAR PURPOSE, or that the products will necessarily conform to the illustrations or descriptions. Always check for product specifications prior to purchase.

Le immagini e i dati tecnici illustrati sono stati aggiornati in occasione della presente edizione. SALL srl, costantemente impegnata nell'evoluzione della propria produzione, si riserva la facoltà di modificare in qualsiasi momento e senza alcun preavviso le dimensioni e l'esecuzione dei prodotti qui illustrati. La responsabilità di eventuali errori di stampa non è da attribuire ad alcuno, il presente catalogo non costituisce un documento contrattuale. Le immagini e i dati del presente catalogo non possono essere utilizzati in qualsiasi forma, intera o parziale, per altre pubblicazioni o produzioni, se non dopo esplicita autorizzazione scritta da parte di SALL srl.

The images and technical details in this latest catalogue edition have been updated. SALL, which is constantly engaged in upgrading its products, reserves the right to change the dimensions and manufacture of the products shown in this catalogue without prior notice. No one shall be liable for any printing errors in this catalogue as it is not a contractual document. Use of any of the pictures and data in this catalogue is forbidden (whole or partial) for other publications or productions, except with the prior written and explicit consent of SALL srl.

Qualità e certificazioni

L'elevata qualità e l'attenzione ai particolari in fase di progettazione e produzione è ciò che caratterizza e determina il valore del nostro prodotto. Valore attestato dalle certificazioni più importanti ma anche dalla costante volontà di migliorare, sempre.

Quality & certifications

The high quality and detailed care that is applied during the design and manufacture of our products is what defines the value of our work. Our Value is confirmed not only by the most important certifications but also by the constant determination to progress and improve. Always.

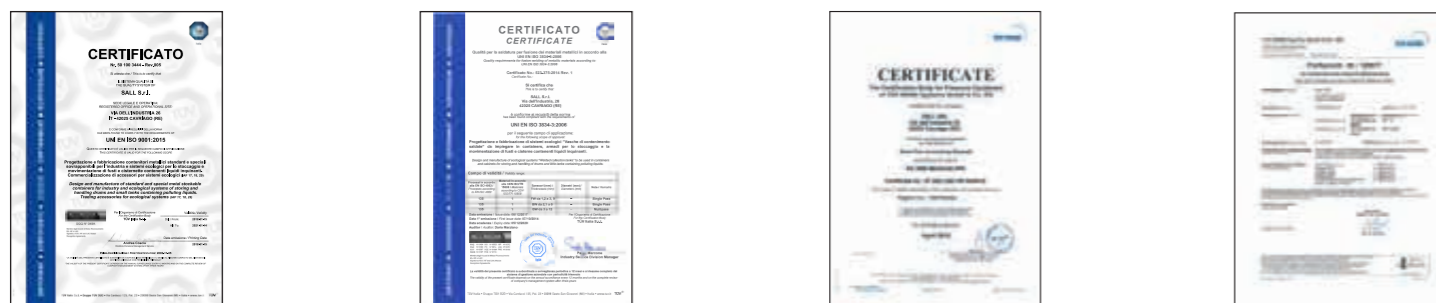

TekSorb®
Professional Absorbents



CONDIZIONI GENERALI DI VENDITA SALL srl

Le condizioni generali di vendita qui elencate disciplinano e costituiscono tutto ed il solo regolamento del rapporto contrattuale tra Sall srl ed il cliente, divenendo parte integrante e di riferimento per ogni proposta d'ordine o conferma d'ordine di acquisto. Eventuali modifiche e/o integrazioni al suddetto regolamento (definibili come condizioni particolari o speciali) non saranno pertanto valide se non approvate specificatamente e in forma scritta da Sall srl Con la consegna delle presenti condizioni (inviate con le singole offerte, scaricabili liberamente dal sito web www.sall.it o richiedibili presso il nostro ufficio commerciale) il cliente attesta di rinunciare in toto alle proprie eventuali condizioni d'acquisto e di essere informato circa le stesse. Ogni ordine pertanto ne comporta l'implicita accettazione.

1. Ordini:

Con la trasmissione dell'ordine il cliente resta impegnato ai prezzi ed alle condizioni tutte indicate nella conferma d'ordine. Le condizioni generali di vendita applicate sono quelle in vigore alla data del contratto di vendita.

L'ordine s'intende conferito "salvo approvazione di Sall srl" e si perfeziona solo con l'invio, da parte di Sall srl, della conferma d'ordine firmata, contenente i prezzi e tutte le informazioni circa l'esecuzione del contratto di fornitura incluso modalità di pagamento e consegna. Ogni nuova comunicazione di prezzo o condizione annulla e sostituisce quella precedentemente fornita e secondo decorrenza comunicata.

Tutti gli ordini dovranno essere completi in ogni loro parte e dovranno contenere tutti gli elementi necessari per la corretta individuazione dei prodotti richiesti.

Ciascun ordine trasmesso a Sall srl implica che il cliente si sia preventivamente informato e abbia accettato le condizioni generali di vendita di Sall. srl vigenti a quella data e costituisce proposta contrattuale del cliente, pertanto, sarà vincolante per Sall srl solo se dalla stessa confermato per accettazione. Ove tuttavia la conferma d'ordine inviata da Sall srl contempli variazioni rispetto all'ordine inviato, essa varrà come "controproposta", e il cliente dovrà pertanto ritrasmettere tale conferma d'ordine a Sall srl debitamente sottoscritta per accettazione di tali variazioni.

Sall srl si riserva il diritto di non accettare ordini incompleti o non debitamente compilati. Al fine di evitare contestazioni circa la mancata od inesatta esecuzione degli ordini non saranno accettati in alcun modo ordinazioni telefoniche o verbali. Quand'anche il personale commerciale autorizzato di Sall srl fornisca indicazioni sulle caratteristiche dei prodotti offerti, il cliente è l'esclusivo responsabile della scelta dei prodotti ordinati e della rispondenza e conformità delle specifiche alle proprie esigenze e alle prescrizioni normative di riferimento.

Tale condizione vale sia per i clienti nazionali che per i clienti del mercato export. I prodotti, salvo espressa indicazione di Sall srl in sede d'offerta o di conferma d'ordine, non vengono forniti in prova od a titolo di campionatura gratuita. Eventuali campionature potranno essere realizzate in virtù di particolari progetti speciali o per particolari forniture di rilevante importanza.

Sall srl si riserva il diritto a sospendere l'adempimento delle obbligazioni derivanti dalla Vendita dei prodotti, in base all'art. 1461 del Codice Civile Italiano, nel caso in cui le condizioni patrimoniali del Cliente divenissero tali da porre in serio pericolo il conseguimento della controprestazione salvo che sia prestata idonea garanzia.

2. Prezzi:

sono da intendersi sempre, salvo accordi scritti specifici o particolari approvati da Sall S.r.l, espressi in EURO, I.V.A. esclusa al netto di ogni sconto e con resa merce franco nostro stabilimento di Corte Tegge – Cavriago – Reggio Emilia – ITALIA.

Sall srl si riserva la facoltà ed il diritto di aumentare i propri listini in virtù di aumenti ad essa stessa applicati derivanti dai maggiori costi delle materie prime, dell'energia, della manodopera, dei carburanti o fornitori terzi etc. e comunque in via generale per sopraggiunti aumenti tali da condizionare il prezzo finito del prodotto offerto e quindi indipendenti dalla volontà di Sall srl In tal caso Sall srl potrà modificare unilateralmente i propri prezzi senza preavviso e con decorrenza immediata.

In tutti gli altri casi gli aumenti saranno notificati al cliente in forma scritta e saranno applicati a tutti gli ordini pervenuti a Sall srl a decorrere dal trentesimo giorno successivo alla data in cui le variazioni sono state comunicate al cliente.

3. Termini di consegna:

decorrono dalla data della conferma d'ordine e sono da considerarsi indicativi e non sono termini essenziali ai sensi dell'art. 1457 del Codice Civile e, in ogni caso, non includono i tempi di trasporto restando subordinati alle esigenze produttive e logistiche di Sall srl - Consegne con date programmate o tassative devono essere segnalate obbligatoriamente in fase di richiesta d'offerta – salvo approvazione e conferma scritta di Sall srl

Il luogo di consegna è quello indicato in ordine dal cliente.

Ritardi nella fornitura delle merci derivanti da ritardi del corriere, scioperi, agitazioni sindacali, eventi atmosferici o cause di forza maggiore comunque indipendenti dalla volontà di Sall srl non potranno costituire motivo di reclamo, richiesta risarcimento danni o di annullamento dell'ordine.

Consegna: per ogni effetto di legge si intende presso la sede di Sall srl in caso di trasporto presso il committente. si applica quanto stabilito dall'art. 1510 del CC Il Comma. La merce viaggia sempre a rischio e pericolo del committente con resa franco sponda camion. Dove non diversamente indicato, gli oneri di trasporto sono sempre a carico dell'acquirente.

La merce viene posta a disposizione del committente con "avviso di merce pronta" e solo da quel momento il cliente potrà, previo appuntamento programmato con il nostro ufficio spedizioni, effettuare il ritiro di quanto ordinato.

In caso di ritardo nel ritiro o di slittamento della consegna oltre il quindicesimo giorno dall'approntamento, sarà facoltà di Sall srl di emettere regolare fattura con conseguente anticipo delle scadenze dei pagamenti ed addebito di eventuali spese di immagazzinaggio. In caso di resa merce franco destino tutti i maggiori oneri derivanti da rientri di merce per mancata consegna, inaccessibilità dell'area di scarico non preventivamente comunicata oltre che ogni costo di fermo merce presso spedizioniere, saranno immediatamente fatturati al cliente con una penale aggiuntiva del 5% a titolo di concorso spese.

Gli ordini provenienti dalla clientela internazionale sono sempre da intendersi con condizione "EX WORKS" ove non diversamente esplicitato in via particolare.

4. Pagamenti ed insolvenze:

La vendita s'intende fatta con riserva di proprietà, ex art. 1523 e seguenti C.C. fatto salvo quanto stabilito dall'art. 1525. Il mancato pagamento di una o più rate darà diritto a Sall srl di risolvere il contratto e di richiedere l'immediata resa dei prodotti. In tal caso quanto eventualmente già pagato sarà acquisito da Sall srl a titolo di nolo dei prodotti ed il risarcimento danni, senza alcun pregiudizio dei maggiori diritti del venditore.

I pagamenti saranno ritenuti validi solo se effettuati alla sede di Sall srl o tramite regolari Istituti Bancari nelle modalità specificate nella conferma d'ordine.

I pagamenti effettuati con cambiali, assegni bancari, altri titoli di credito, cessioni di credito e/o altri mezzi diversi da quelli tradizionalmente in uso sono soggetti ad esclusiva approvazione di Sall srl

In ogni caso sempre pro solvendo e considerati saldati salvo buon fine, quindi solo dietro effettivo accredito dei relativi importi.

Tutte le spese inerenti all'incasso, incluse le spese di sconto e quelle per i titoli di credito, sono a carico del compratore. Le garanzie eventualmente prestate dal compratore non saranno estinte prima che il compratore abbia eseguito i pagamenti relativi anche ad altri ordini contemporanei o successivi a quello per cui sono state prestate, al cui beneficio tali garanzie saranno quindi automaticamente trasferite (salvo deroghe espresse da concordarsi preventivamente).

Ritardato pagamento ed interessi: In caso di pagamento oltre il termine stabilito, verranno applicati interessi di mora fissati nella misura stabilita dal D. Lgs.n. 231 del 09.10.2002

Senza alcun pregiudizio ed anche in deroga all'art. 1186 C.C., Sall srl potrà, in ogni caso di mancato rispetto anche di una sola scadenza di pagamento, esigere immediatamente il pagamento dell'intero credito vantato ancorché non ancora scaduto e rifiutarsi di dare esecuzione a ulteriori forniture, anche se per ordini già confermati. E' facoltà di Sall srl richiedere al cliente, in caso di pregresse insolvenze o nuovo cliente, un pagamento anticipato od opportune garanzie a tutela del proprio credito.

Ogni reclamo relativo ai Prodotti e/o alla consegna dei medesimi non potrà in alcun caso giustificare la sospensione o il ritardo nel pagamento. Le forniture rivolte a clienti esteri sono da considerarsi sempre a mezzo bonifico bancario anticipato data conferma d'ordine o ad avviso di merce pronta.

Sall srl si riserva il diritto a sospendere l'adempimento delle obbligazioni derivanti dalla Vendita dei prodotti, in base all'art. 1461 del Codice Civile Italiano, nel caso in cui le condizioni patrimoniali del Cliente divenissero tali da porre in serio pericolo il conseguimento della controprestazione salvo che sia prestata idonea garanzia.

5. Imballo:

il prezzo netto del prodotto include, dove previsto, il costo per l'imballaggio ritenuto più idoneo da Sall srl per il trasporto e lo stoccaggio dei prodotti offerti. Qualora fossero richiesti altri tipi d'imballo, speciali o personalizzati, gli stessi saranno addebitati al cliente e sommati al prezzo netto del prodotto offerto.

6. Reclami:

le contestazioni per difetti di fabbricazione o per difformità qualitative devono essere segnalate sulla copia del documento di trasporto da restituire firmata al trasportatore. Reclami di natura diversa da quelli sopra esposti devono essere inviati entro e non oltre 8 giorni naturali e consecutivi dal ricevimento della merce a mezzo raccomandata e comunque a patto che la merce non sia già stata montata o utilizzata. NON SARANNO PRESI IN CONSIDERAZIONE RECLAMI SUCCESSIVI A TALE TERMINE. Naturalmente il cattivo uso o il dolo da parte del cliente rende nulla qualsiasi forma di reclamo. Non si accetteranno resi se non motivati e precedentemente autorizzati.

L'obbligo di Sall srl, accertati eventuali difetti di fabbricazione, si limita alla sola sostituzione o alla riparazione della merce, PREVIA RESTITUZIONE DI QUELLA NON CONFORME accompagnata da regolare documento di trasporto senza null'altro dovere. La sostituzione della merce non significa da parte di Sall srl l'accettazione della contestazione.

La responsabilità di Sall srl è quindi limitata alla sola sostituzione o riparazione dei prodotti o, a suo insindacabile giudizio, all'accredito del prezzo in fattura. È esclusa ogni azione per danni o rivalsa per danni a terzi.

7. Materiale informativo tecnico e pubblicitario:

Le immagini dei prodotti pubblicati sui cataloghi commerciali possono essere anche indicativi ed esemplificativi del prodotto offerto e comunque non vincolanti per Sall srl la quale si riserva la facoltà di apportare in qualsiasi momento e senza preavviso modifiche dimensionali od esecutive dei prodotti illustrati nei cataloghi in uso. I cataloghi commerciali non costituiscono in ogni caso, documento contrattuale. Il cliente non potrà in nessun caso fare rivalsa contro Sall srl qualora la stessa decidesse di apportare modifiche funzionali, tecniche od estetiche ai propri prodotti.

Tutte le immagini, nessuna esclusa, dei prodotti di fabbricazione Sall srl raffurgate o divulgate tramite cataloghi commerciali cartacei, siti web o supporti magnetici, restano di sola ed esclusiva proprietà di Sall srl la quale si riserva di intraprendere opportune azioni legali in caso di uso difforme o non autorizzato di tale materiale qualora risultante lesivo degli interessi commerciali ed aziendali di Sall srl

8. Clausola risolutiva espressa:

Sall srl avrà facoltà di risolvere, ai sensi e per gli effetti dell'art. 1456 del Codice Civile Italiano, in qualsiasi momento mediante comunicazione scritta da inviare al cliente, la singola vendita nel caso di inadempimento delle obbligazioni previste dagli articoli: 2 (Prezzo dei Prodotti); 4 (Pagamenti);

9. Foro competente:

in caso di controversie sarà competente esclusivamente il Foro di Reggio Emilia. La legge applicabile è quella Italiana.

Sall srl
Condizioni generali di vendita
Aggiornamento Dicembre 2020

SALL srl TERMS & CONDITIONS

The general conditions of sale listed in here govern and constitute everything and only the regulation of the contractual relationship between Sall srl and the customer, becoming reference for every order proposal or purchase order confirmation. Any changes and/or additions to the aforesaid regulation (definable as special or special conditions) will therefore not be valid unless specifically approved and signed in writing by Sall srl. By receiving these conditions (sent with the individual offers, freely downloadable from the website www.sall.it or requested at our sales department) the customer certifies that he renounces in full his own conditions of purchase and that he is informed about the same. Each order therefore implies its implicit acceptance.

1. Order:

with the transmission, the customer is committed to prices and conditions indicated in the order acknowledgement. The general conditions of sale are those in force at the date of the sales contract.

The order shall be deemed to have been transmitted "subject to approval by Sall srl" and is only finalized with the sending, by Sall srl, of the signed order confirmation, containing the prices and all the information concerning the execution of the supply contract including payment and delivery methods. Each new communication of price or condition cancels and replaces the one previously given and according to the date of effect communicated.

All orders shall be complete in all their parts and all the necessary information to identify the required products.

Each order transmitted to Sall srl implies that the customer is both informed in advance and has accepted the general conditions of sale of Sall srl effective at that date and constitutes contractual proposal of the customer, therefore, it will be binding for Sall srl only if confirmed by SALL srl by order confirmation. In case the order confirmation sent by Sall srl contains variations to the order sent, it will be valid as a "counter-proposal", and the customer will have to transmit the order back to Sall srl duly signed for acceptance of these variations.

Sall srl reserves the right not to accept incomplete or incorrectly completed orders.

In order to avoid disputes regarding the failure or incorrect execution of orders, telephone or verbal orders will not be accepted in any way. Even if the authorized sales staff of Sall srl gives information on the characteristics of the offered products, the customer is solely responsible for the choice of the ordered products and for the correspondence and compliance of the characteristics to his requirements and to the specific regulatory requirements.

This condition is valid for both national customers and for customers in the export market.

The products, unless expressly indicated by Sall srl in the offer or in the order confirmation, will not be supplied as a trial or a free sample. Any samples may be supplied in case of special projects or specific supplies of great relevance.

Sall srl reserves the right to suspend the fulfillment of the obligations deriving from the sale of products, according to art. 1461 of the Italian Civil Code, in the event that the customer's capital conditions become such as to constitute serious danger to the achievement of the counter-performance unless a suitable guarantee is given.

2. Prices:

are always intended, unless written or specific written agreements approved by Sall srl, expressed in EURO, VAT excluded, net of any discount and with goods delivered ex our plant of Corte Tegge - Cavriago - Reggio Emilia - ITALY.

Sall srl reserves the power and the right to increase its price lists by virtue of increases applied to it resulting from higher costs of raw materials, energy, labor, fuels or third party suppliers etc. and, in any case, in general terms, due to increases such as to affect the finished price of the product offered and therefore independent of the will of Sall srl. In this case Sall srl may unilaterally change its prices without notice and with immediate effect.

In all other cases, the increases will be notified to the client in writing and will be applied to all orders received by Sall srl starting from the thirtieth day following the date on which the changes were communicated to the customer.

3. Delivery time:

it starts from the date of the order confirmation and are to be considered indicative and are not essential terms pursuant to art. 1457 of the Civil Code and, in any case, do not include transport times remaining subject to the production and logistics needs of Sall srl - Deliveries with scheduled or mandatory dates must be compulsorily indicated during the offer request - subject to approval and written confirmation by Sall srl

The place of delivery is the one indicated in the order by the customer.

Delays in the supply of goods deriving from courier delays, strikes, labor unions strikes, atmospheric events or force majeure events, however independent of the will of Sall srl can not constitute grounds for complaint, claim for damages or cancellation of the order.

Delivery: for any legal effect we intend at Sall srl in case of transport to the customer, the provisions of art. 1510 of the CC Il Comma apply. The goods always travel at the risk and peril of the customer on FOT basis. Unless otherwise indicated, transport costs are always borne by the buyer.

The goods are placed at the disposal of the customer with "notice of goods ready" and only from that moment the customer can, upon appointment scheduled with our shipping office, make the collection of the order.

In case of delay in the collection or of postponement of the delivery beyond the fifteenth day from the preparation, Sall srl will be entitled to issue regular invoice with the consequent advance payment deadlines and charge for any storage costs. In case of delivery of goods free of charge, all the greater charges deriving from the return of goods due to non-delivery, inaccessibility of the unloading area not previously communicated as well as any cost of goods stop at the shipper, will be immediately invoiced to the customer with an additional penalty of 5 % as expenses.

Orders from international customers are always intended as "EX WORKS" unless otherwise explicitly specified.

4. Payments and insolvency:

the sale is intended made subject to ownership, pursuant to art. 1523 and following C.C. subject to the provisions of art. 1525. Failure to pay one or more installments will entitle Sall srl to terminate the contract and request immediate return of the products.

In this case, any amount already paid will be acquired by Sall srl as freight for the products and compensation for damages, without any prejudice to the greater rights of the seller.

Payments will be considered valid only if made to Sall srl or through regular banking institutions as per the terms stated in the order confirmation.

Payments made with bills of exchange, bank checks, other credit instruments,

credit transfers and / or other means other than those traditionally in use are subject to the exclusive approval of Sall srl.

In any case, always with recourse and considered settled under reserve, therefore only after actual crediting of the relative amounts.

All costs related to the collection, including the discount and credit, are the responsibility of the buyer. Any guarantees given by the buyer will not be extinguished before the buyer has made the payments related to other orders at the same time or subsequent to the one for which they were lent, to the benefit of which these guarantees will then be automatically transferred (unless exceptions expressed to be agreed in advance) .

Delayed payment and interests: In case of payment beyond the established term, default interest will be applied, fixed to the extent established by the D. Lgs.n. 231 of 09.10.2002

Without any prejudice and also by way of derogation from art. 1186 C.C., Sall srl may, in any case of non-compliance with a single payment deadline, immediately demand payment of the entire claim due even if it has not yet expired and refuse to execute further supplies, even if orders have already been confirmed. It is faculty of Sall srl request the customer, in case of previous insolvency or new customer, an advance payment or appropriate guarantees to protect their credit.

Any claim relating to the Products and / or delivery of the same will in no case justify the suspension or delay in payment.

The deliveries to foreign customers are always considered by bank transfer in advance, order confirmation or notice of goods ready.

Sall srl reserves the right to suspend the fulfillment of the obligations deriving from the sale of products, according to art. 1461 of the Italian Civil Code, in the event that the customer's capital conditions become such as to place in serious danger the achievement of the counter-performance unless a suitable guarantee is given.

5. Packaging:

the net price of the product includes, where foreseen, the cost for the packaging considered most suitable by Sall srl for the transport and storage of the products offered. If other types of packaging are required, special or customized, they will be debited to the customer and added to the net price of the offered product.

6. Complaints:

disputes due to manufacturing defects or quality discrepancies must be reported on the copy of the transport document to be returned signed to the carrier. Complaints of a nature other than those set out above must be sent no later than 8 consecutive natural days from receipt of the goods by registered mail and in any case provided that the goods have not already been assembled or used. NO COMPLAINTS WILL BE TAKEN INTO CONSIDERATION BEYOND THAT TIME. Naturally, the bad use or fraud by the customer makes any form of complaint null and void. Returns will not be accepted if not motivated and previously authorized.

The obligation of Sall srl, ascertained any manufacturing defects, is limited to the replacement or repair of the goods, PREVIOUS RETURN OF THE NON-CONFORM GOODS accompanied by a regular transport document without any other duty. The replacement of the goods does not mean the acceptance of the complaint by Sall srl.

The responsibility of Sall srl is therefore limited to the replacement or repair of the products or, at its sole discretion, to the crediting of the invoice price. Any action for damages or compensation for damages to third parties is excluded.

7. Technical and advertising information material:

the images of the products published on the commercial catalogs can also be indicative and exemplary of the offered product and in any case not binding for Sall srl which reserves the right to make dimensional or executive changes to the products illustrated in the catalogs in use at any time and without prior notice. In any case, commercial catalogs do not constitute a contract document. The customer can not in any case make recourse against Sall srl if it decides to make functional, technical or aesthetic changes to its products.

All images, none excluded, of Sall srl depicted or disseminated via printed commercial catalogs, websites or magnetic media, remain the sole and exclusive property of Sall srl which reserves the right to take appropriate legal action in the event of any unlawful or unauthorized use of such material if the result is detrimental to the commercial and business interests of Sall srl.

8. Express resolution clause:

Sall srl will have the right to resolve, pursuant to and by effect of art. 1456 of the Italian Civil Code, at any time by written notice to be sent to the customer, the individual sale in the event of non-fulfillment of the obligations provided for in articles: 2 (Price of Products); 4 (Payments);

9. Jurisdiction:

in case of disputes the Court of Reggio Emilia will have exclusive jurisdiction. The applicable law is the Italian law.

Sall srl
General conditions of Sale
Update December 2020

O

06 033 395
06 034 395
06 035 395
08 005 391
10SAC 457
31-1382 149
31-1383 149
31-1385 149
31-1386 149
31-3025 148
31-3026 148
31-3036 56
31-3037 56
31-3038 56
31-3060 56
31-3080 61
31-3081 61
31-3082 61
31-3083 61
31-3084 61
31-3085 61
03040C 396
03040G 396
03042C 396
03042G 396
03044 397
03044C 396
03044G 396
03045 397
03047C 397
03047G 397
03047LC 397
03047LG 397
05040C 394
05040G 394
05041C 394
05041G 394
05042C 394
05042G 394
06030C 394
06030G 394
06030LC 394
06030LG 394
06032C 394
06032G 394
08011C 392
08011G 392
08012C 392
08012G 392
1600SL 63
1650 63
1657 63
1661 63
1690 63
345600 457

A

ACID 104 86
ASMU7830 417
ASMU9130BK 419
AT 100 107
AWMU9246 418

B

B1F 150
B60 G30 252
B120 G30 252
BASE 102 80
BASE 102 GL 80
BASE 105 80
BASE 105 GL 80
BASIC T 232 110
BASIC T 239 110
BBAG 0700 ONU 336
BBAG 1000 ONU 336
BBAG 1500 ONU 336
BL H005 391
BL N109 391

BN H055 391
BO1330 428
BO2030 428
BOX 310 Z 141
BOX 310 ZB 141
BR N105 391
BSC 150
BSC 150
BS N107 391

C

CA396C 397
CA396G 397
CA906C 397
CA906G 397
CABO 12 RZ 253
CABO 23 RZ 253
CBE600ADRCT 347
CBE600CT 347
CBEE250 348
CBEE550 348
CBEE850 348
CBES250 348
CBES550 348
CBES850 348
CBOX 1000 352
CC3823 437
CG1024 395
CG1500 395
CG2000 395
CIN 3020 459
CM1024 395
CM1500 395
CM2000 395
CO0750Z 271
CO60 - 380 269
CO3823 426
COP 025 M 321
COP220 380
COP 316 330
COP 328 330
COP 412 330
COP 420 330
COP 420 331
COP 506 331
COP 509 331
COP/IPF545 59
CP10Y 351
CRPE250 349
CRPE550 349
CRPE850 349
CRPS250 349
CRPS550 349
CRPS850 349
CRR 120 B 353
CRR 120 G 353
CRR 120 R 353
CRR 120 V 353
CRR 120 Y 353
CRR 240 B 353
CRR 240 G 353
CRR 240 R 353
CRR 240 V 353
CRR 240 Y 353
CRR 360 B 353
CRR 360 G 353
CRR 360 R 353
CRR 360 V 353
CRR 360 Y 353
CS10Y 351
CS100AB 97
CS100CAB 97
CS110AB 97
CS110CAB 97
CS140AC 96
CS140AD 96
CS140AS 96
CS140BC 96
CS140BD 96
CS140BS 96

CS150AC 96
CS150AD 96
CS150AS 96
CS150BC 96
CS150BD 96
CS150BS 96
CS160AC 96
CS160AD 96
CS160AS 96
CS160BC 96
CS160BD 96
CS160BS 96
CS260 98
CS260C 98
CS342MY11 99
CS343MY11 99
CS344MY11 99
CS360 98
CS360C 98
CS710AB 97
CS710CAB 97
CS711AB 97
CS711CAB 97
CS714AC 96
CS714AD 96
CS714AS 96
CS714BC 96
CS714BD 96
CS714BS 96
CS715AC 96
CS715AD 96
CS715AS 96
CS715BC 96
CS715BD 96
CS715BS 96
CS716AC 96
CS716AD 96
CS716AS 96
CS716BC 96
CS716BD 96
CS716BS 96
CSB60 88
CSB60G 88
CSB60UB 88
CSB62 90
CSB62G 90
CSB63 91
CSB63G 91
CSB120 87
CSB120G 87
CSB120UB 87
CSB124 89
CSB124G 89
CSB100 BP MY 107
CSF232/2C 100
CSF232/3C 100
CSF232/4C 100
CSF239/2C 102
CSF239/3C 102
CSF240BMY11 108
CSF240MY11 109
CSF605C 94
CSF605D 94
CSF605S 94
CSF606C 94
CSF606D 94
CSF606S 94
CSF606XMY11 115
CSF610 94
CSF610C 94
CSF611 94
CSF611C 94
CSF705C 94
CSF705D 94
CSF705S 94
CSF706C 94
CSF706D 94
CSF706S 94
CSF710 94
CSF710C 94

CSF711 94
CSF711C 94
CT 100G 350
CTF 200 Z 23
CTG 1P 3114 208
CTG 1P 6214 208
CTG 2P 3114 208
CTG 2P 6214 208
CTK 1P 3514 212
CTK 1P 4814 212
CTK 1P 7014 212
CTK 2P 2814 213
CTK 2P 3514 213
CTK 2P 4814 214
CTK 2P 7014 215
CTN 4CASS 339
CTN 160 CSZ 340
CTN 160 CZ 340
CTN 160 SZ 340
CTN 187C 339
CTN 200 CZ 341
CTN 200 CZB 341
CTO 2P 3114 206
CTO 2P 6214 207
CTO 3P 3114 206
CTO 3P 6214 207
CTP 2P 4014 209
CTP 2P 5414 209
CTP 2P 8014 209
CTP 3P 4014 210
CTP 3P 5414 210
CTP 3P 8014 210
CU3823 416

D

DF200SP 458
DF300AP 458
DF300SP 458
DIC 450 458
DIV 039 M 320
DIV 130 320
DIVG 039 M 320
DPI 2620 76
DPI 2621 76
DPI 2622 76
DTC056 427

E

EASY T 90 232 111
EASY T 90 239 111
ECAKIT0B7527 442
ECO 001 378
ECO 003 378
ECO 14.14 66
ECO 018 378
ECO 19.14 66
ECO 29.14 66
ECO 29.19 66
ECO 201 . 4 68
ECO 201 . 4V 68
ECO 201 . 6 68
ECO 202 . 6 68
ECO 202 . 6V 69
ECO 251 . 6 69
ECO 251 . 6V 69
ECO 251 . 9 69
ECO 252 . 9 69
ECO 252 . 9V 69
ECO 290.2C 70
ECO 290.4C 71
ECO 290.6C 72
ECO 290 . 16V 69
ECO 290 . 24V 69
ECO 301 18
ECO 302 18
ECO 303 19
ECO 304 18
ECO 304 F 19
ECO 304H* 18
ECO 304 TE 144

ECO 304Z 24
ECO 308 F 19/25
ECO 309 CR 22
ECO 309 CRZ 23
ECO 310 33
ECO 310 CR 22
ECO 310 CRZ 23
ECO 310 LP 38
ECO 310 TE 144
ECO 311 379
ECO 320 34
ECO 320 TE 144
ECO 321 35
ECO 321 TE 144
ECO 330 36
ECO 330 TE 144
ECO 333 37
ECO 333 1SPC 37
ECO 333 2SPC 37
ECO 333 2SPC 37
ECO 333 3SPC 37
ECO 363Z 28
ECO 364Z 26
ECO 365Z 26/27
ECO 390-6C 72
ECO 390-9C 71
ECO 401 20
ECO 402 20
ECO 404 20
ECO 404H* 20
ECO 410 39
ECO 501 20
ECO 502 20
ECO 504 20
ECO 504H* 20
ECO 601 20
ECO 602 20
ECO 602/A07 21
ECO 604 20
ECO 604H* 20
ECO 700 132
ECO 700 IT 132
ECO 700 IT 120 133
ECO 701 122
ECO 702 122
ECO 704 122
ECO 704H* 122
ECO 704Z 123
ECO 710 120
ECO 712 121
ECO 714 121
ECO 714H* 121
ECO 719BZ 138
ECO 719Z 138
ECO 719ZB 138
ECO 720 136
ECO 721 137
ECO 722 129
ECO 722 XP 131
ECO 724 130
ECO 724 XP 131
ECO 731 139
ECO 731 IT 139
ECO 731 NZ 140
ECO 732 APZ 179
ECO 732 APZB 179
ECO 732 L 142
ECO 732 L IT 143
ECO 732 NPSZ 179
ECO 732 NPSZB 179
ECO 732 NZ 178
ECO 732 NZB 178
ECO 792Z 124
ECO 792Z2P 126
ECO 792Z3P 126
ECO 792Z4P 127
ECO 794Z 125
ECO 898 367
ECO 899 367

ECO 899 367
ECO 900 359
ECO 901 362
ECO 901BASIC 363
ECO 902 362
ECO 910 364
ECO 920 365
ECO 920BASIC 365
ECO 930 366
ECO 931 366
ECO 932 366
ECO 933 366
ECO 1001 362
ECO 1001BASIC 363
ECO 1002 362
ECO 2000F 77
ECOB0X 1IBC 153
ECOB0X 2F 151
ECOB0X 4F 152
ECO DLFPU 364
ECOIL260A 344
ECOIL260C 344
ECOIL260N 344
ECOIL260R 344
ECOIL260V 344
ECOIL260Y 344
ECOIL500A 344
ECOIL500C 344
ECOIL500G 344
ECOIL500N 344
ECOIL500R 344
ECOIL500V 344
ECOIL500Y 344
ECOPOLY312PVP 51
ECOPOLY312VP 51
ECOPOLY314VP 51
ECOPOLY314VS 51
ECOPOLY 330PP 57
ECOSAFE 1IBC 55
ECOSAFE 1SPC 55
ECOSUNBA1 46
ECOSUNBA2 45
ECO T 310 SPC 145
ECO TRS 282/283
EF 20100Z 66
EF 25120Z 66
EF130130Z 66
EF450460Z 66
EG 14 66
EG 19 66
EG 29 66
EKON 101Z 17
EKON 102Z 17
EKON104Z 17
EKON104ZH 17

F

FITO 100F 78
FITO 1050F 78
FM220FE 369
FM220FE810 369
FR/200 ATEX 375
FR/1000 ATEX 374
FR/1000/CAPP 374
FR/1000/IBC1 374
FR/1000/IBC2 374
FR/1000/IBC2 374
FRA/25 375
FRB/50 375
FRD/200 375
FRHHD/200 375
FRHP2D/200 375

G

GR08 62
GR18 62
GR20 62
GR30 62
GTANK220 380

GTANK440 380
I
IPF/545 59
J
JCB22608YL 112/113
JCB22609YL 112/113

K

KITC25 442
KITC50 443
KITC120 444
KITC240 444
KITC360 445
KITC500 446
KITO25 442
KITO50 443
KITO120 444
KITO240 444
KITO360 445
KITO500 446
KITU25 442
KITU50 443
KITU120 444
KITU240 444
KITU360 445
KITU500 446
KM30CR 385
KM145-L 387
KM153-TT 386
KM217-EP 388
KM221-EP 388
KM222-EP 388
KM232-2 384
KM232-3 384
KM233-2 384
KM233-3 384
KM235-2 384
KM235-3 384
KM236-2 384
KM236-3 384
KM330-2 388
KM330-3 388
KM332-2 385
KM332-3 385
KM337-2 385
KM337-3 385
KM439 386
KM1500L 389
KM2000L 389
KM2000RL 389
KM2500L 389
KM3105 390
KM3106 390
KM4123-B 390
KM4124-B 390
KM4202-E 387
KM4202-F 387
KM07401 387
KM33000H-4 389
KM330150 389
KM330200 389
KM330250 389
KM1800496221 387
KPO 80 APS 359

L

LAVCAR/5903/F 377
LAVCAR/5908/F 377
LAVFIS/5904/F 376
LAVFIS/5905/F 376
LAVFIS/5906/F 376
LINE E740 79
LINE E740/54 79
LINE E740/54S 79
LINE E740/S 79
LT 0280 268
LT 300 267
LT 0450 275

LT 0460 275
LT 0470 275
LT 500 267
LT 750 267
LT 2000 267
LTR 1350 268
LTR 1600 268
LTR 2000 268

M

MCO 3P24FOZ 176
MCO 912 ADZ 162
MCO 912 ADZB 162
MCO 912 Z 162
MCO 912 ZB 162
MCO 923 ADZ 164
MCO 923 ADZB 164
MCO 923 IT 170
MCO 923 Z 164
MCO 923 ZB 164
MCO 925 ADZ 166
MCO 925 ADZB 166
MCO 925 IT 171
MCO 925 Z 166
MCO 925 ZB 166
MCO 952 ADZ 167
MCO 952 ADZB 167
MCO 952 IT 171
MCO 952 Z 167
MCO F16 PSZ 172
MCO F16 PSZB 172
MCO F16 Z 172
MCO F16 ZB 172
MCO F32 PS 30B 175
MCO F32 PS 120B 175
MCO F32 PS Z 174
MCO F32 PS ZB 174
MCO F32 Z 173
MCO F32 ZB 173
MCO K4 PSZ 180
MCO K4 PSZB 180
MCO K8 PSZ 183
MCO K8 PSZB 183
MCO K8 TPZ 182
MCO K8 TPZB 182
MCO K12 PSZ 185
MCO K12 PSZB 185
MCO K12 TPZ 184
MCO K12 TPZB 184
MCO K16 PS30B 187
MCO K16 PSZ 187
MCO K16 PSZB 187
MCO K16 TPZ 186
MCO K16 TPZB 186
MCO KB4 PLZ 177
MCO KB4 PLZB 177
MCO KB4 PSZ 181
MCO KB4 PSZB 181
MCO PL4 PSZ 176
MMASK720 457
MS 100T 350
MS 150Q 350

N

NAYB 457
NEUTRSA280 6 453
NEUTRSA280 12 453
NT492 457
PA011C 392

P

PA011G 392
PANDESA@ 3 242
PANDESA@ 3+3 243
PB001C 393
LT 0280 268
PBO 08Z 254
PBO 011/1R 244

CODES INDEX

INDICE DEI CODICI



PBO 11 CBZ	244
PBO 011CBZ/1R.	244
PBO 12 Z	255
PBO 12Z	255
PBO 15 CBZ	246
PBO 15 SB Z	246
PBO 15 SBZ	246
PBO 23 CBZ	244
PBO 23 CBZB	245
PBO 30 CB Z	247
PBO 30 SB Z	247
PBO 35 CBZ	244
PBO 35 CBZB	245
PBP 02Z	253
PC002G	393
PC5040D	432
PC5040S	433
PCA5/220140	318
PCAP/220140Z	318
PCLI/220140Z	318
PF001C	393
PF001G	393
PF 082/DTHRP	360
PF/2992KIT	373
PF/2994KIT	373
PF/8208KIT	373
PF/8210KIT	373
PIL 316	330
PIL 328	330
PIL 412	330
PIL 420	330/331
PILA 60	351
PILA 100	351
PL4008	459
PL5008	459
PL6008	459
PL7008	459
PL8008	459
PL9008	459
PL10008	459
PL12008	459
PO5040D	422
PO5040M	422
PO5040S	423
PO5403/F	370
PO5405/F	370
PO5409/F	371
PO5410/F	370
PO5420/F	370
PODS2	359
POLYBOX 1000	372
POLYECO2CD	54
POLYECO2GR	54
POLYECO40	48
POLYECO70	50
POLYECO70P	50
POLYECO/80/150	59
POLYECO/120/150	59
POLYECO200	50
POLYECO200P	50
POLYECO/240/150	59
POLYECO 302 EPA	44
POLYECO 304 EPA	44
POLYECO 310 EPA	45
POLYECO 310 EPA	45
POLYECO 320 EPA	46
POLYECO 320 EPA	46
POLYECOD1	49
POLYECOD2	49
POLYECOGPE	60
POLYECOMAT	60
POLYECOP70	50
POLYECOP70P	50
POLYECO/PFCP120	58
POLYECO/PFLP35	58
POLYECO/PFLP60	58
POLYECOR2AP	54
POLYECORA4	54
POLYECORPE	60
POLYECORTG	60
POLYECOST155	60
POLYECOVA4	54
POLYEG/660	59
POLYEG/825	59
POLYEG/1220	59
POLYEG/1270	59
POLYEG/1610	59
POLYEG/GM	58
POLYEG/PM	58
POLYF030UN	368
POLYF030UN	368
POLYF60/220	52
POLYF060UN	368
POLYF120UN	368
POLYF120UN	368
POLYF220UN	368
POLYRIB 1000	279
POLYRIB 1000 FOOD	279
POLYSAFE1	52
POLYSAFE1BCP	53
POLYSAFE2P	52
POLYSAFE4P	52
POLYST060	369
POLYST220UN	369
Porta lato corto	171
PPA1000	395
PPA1500	395
PPA2000	395
PR001G	393
PR002G	393
PRO10040160	381
PRO10040180	381
PRO12035160	381
PRO12035180	381
PRO12045180	381
PRO12045200	381
PRO15050200	381
PU5040D	412
PU5040S	413

R

RA 14	66
RA 19	66
RA 29	66
RADIO C 500 X	115
RADIO T 239 X	114
RAPBO 011 CBZ	244
RA PBO 15Z	246
RAPOLY/1200	59
RAPOLY/PFR	58
RC5040M	434
RC8040D	435
RO5040D	424
RO5040M	424
RO8040D	425
RO8060S	425
RU5040D	414
RU5040M	414
RU8040D	415
RU8060S	415
RUP 100R	350
RWMO8030	418

S

SAB 1500	465
SAFE 103	82
SAFE 104 DIV	81
SAFE 106	82
SAFE 106 DIV	81
SAFE 107	83
SAFE GLASS 103 R	83
SAFE GLASS 106	83
SBR3	469
SC3P	151
SC-200 V	328
SC-300 RG	329
SC-300 V	328
SC-400 RFZ	329
SC-400 RG	329
SC-400 V	328

SC-500 SV	328
SC-500 V	328
SC7512	436
SC7530	436
SCA 140 GA	67
SCA 140 GB	67
SCA 140 VA	67
SCA 140 VB	67
SCA 160 GA	67
SCA 160 GB	67
SCA 160 VA	67
SCA 160 VB	67
SCA 316	330
SCA 328	330
SCA 412	330
SCA 420	330
SCA 430	331
SCA 506	331
SCA 509	331
SCB	464
SCBA	468
SCBD	467
SCOMP100	469
SFB	462
SFBA	466
SF/DTH400	361
SF/DTH450	361
SG162013	457
SGF 014Z	69
SK4520	427
SL 001	288
SL 1-4	286
SL 1-8	286
SL 002	288
SL 003	288
SL 005	288
SL 006	288
SL 007	288
SL 008	288
SL 009	287
SL 010	287
SL 011	292
SL 012	286
SL 013	286
SL 014	287
SL 015	287
SL 016	287
SL 018	292
SL 019	289
SL 020	289
SL 021	289
SL 023	289
SL 024	289
SL 025	289
SL 027	289
SL 028	289
SL 029	289
SL 030 M	291
SL 030 P	291
SL 031 M	290
SL 031 P	290
SL 032 M	290
SL 032 P	290
SL 033 M	290
SL 033 P	290
SL 055	288
SL 057	288
SL 059	289
SL 064 H650	260
SL 064 H650	260
SL 064 H1000	260
SL 064 H1000	260
SL 064 H1300	260
SL 064 H1300	260
SL 067	289
SL 076	288
SL 077	288
SL 078	288
SL 079	289
SL 079T	289

SL 080	289
SL 080H	289
SL 080T	289
SL 081	289
SL 082	287
SL 083	292
SL 084	292
SL 085 M	290
SL 085 P	290
SL 086	290
SL 086L	290
SL 087	290
SL 089 M	291
SL 089 P	291
SL 090	287
SL 091	287
SL 092	287
SL 093	287
SL 097	287
SL 098	290
SL 099	290
SL 130	292
SL 150 AP	264
SL 150 AR	264
SL 150 BP	264
SL 150 BR	264
SL 150 CP	264
SL 150 CR	264
SL 153 A	261
SL 153 B	261
SL 154 A	262
SL 154 B	262
SL 154 C	262
SL 159	304
SL 160	304
SL 161	304
SL 162	304
SL 164 R	278
SL165P	281
SL165PCR	281
SL 167 CR	280
SL 168	289
SL 168H	289
SL 198	290
SL 199	290
SL 201	292
SL 406 M	291
SL 406 P	291
SL 407 M	291
SL 407 P	291
SL 9283	291
SLC 400	305
SLC 800	305
SO7512	426
SO7530	426
SP 049	313
SP 050	312
SP 051	312
SP 052	312
SP 053	312
SP 054	312
SP 055	314
SP 056	314
SP 056 L	314
SP 060	310
SP 061	310
SP 062	310
SP 063	310
SP 068	310
SP 069	310
SP 070	310
SP 071	310
SP 072	310
SP 073	310
SP 074	310
SP 075	310
SP 139	313
SP 140	313
SP 141	312
SP 142	312

SP 143	312
SP 144	312
SP 145	312
SP 146	312
SP 147	312
SP 148	313
SP 149	316
SP 151	316
SP 157	306
SP 158	306
SP 180	312
SP 181	312
SP 182	312
SP 183	312
SP 184	312
SP 185	312
SP 186	312
SP 211	313
SP 212	313
SP 213	313
SP 214	313
SP 215	313
SP 6000	315
SP 11493	306
SPAB215	306
SPB 120Z	336
SPB 121	338
SPB122A	337
SPB 122 CR	337
SPB122CRA	337
SPB122CRZ	337
SPB 122Z	337
SPB-PU7	463
SPC 100	33
SPC 101Z	137
SPC 102Z	138
SPF 048	28
SPF 048Z	29
SPF 351	25
SPF 352	25
SPF 353	25
SPF 362	28
SPF 373	25
SPF 381	26
SPF 383	26/27
SPF 451	24
SPF 451 INZ	24
SPF 452	24
SPF 453	24
SPG 381	26/27
SPG 383	26/27
SPILLSTAT	447
SPK 381	26/27
SPK 383	27
SPN 060	311
SPN 061	311
SPN 062	311
SPN 063	311
SPN 068	311
SPN 069	311
SPN 070	311
SPN 071	311
SPN 072	311
SPS 010Z	33
SPS 015Z	21
SPS 016Z	21
SPS 017Z	21
SPS 020Z	35
SPS 311Z	379
SPS 462Z	29
SPS 464LZ	29
SPS 464Z	29
SPT 012Z	34
SR 034	297
SR 035	297
SR 036	297
SR 037	297
SR 038	298
SR 039	298

SR 040	297
SR 041	298
SR 042	298
SR 043	298
SR 044	300
SR 045	300
SR 046	296
SR 047 CR	299
SR 100	296
SR 101	296
SR 102	296
SR 103	296
SR 104	296
SR 105	296
SR 106	296
SR 107	296
SR 108	297
SR 109	297
SR 110	297
SR 111 . . .	

Lined area for writing notes or a report.



Dal 1975 progettiamo e realizziamo soluzioni per aumentare la sicurezza delle persone in azienda e proteggere l'ambiente dai processi produttivi.

Since 1975 we have been designing and creating solutions to increase the safety of people in the company and to protect the environment from production processes.

La tua Sicurezza, il nostro Ambiente.

Your Safety, our Environment.



Via dell' Industria, 26
Z. I. Corte Tegge
42025 Cavriago
Reggio Emilia, ITALY

info@sall.it
www.sall.it

TEL +39 0522 941430
FAX +39 0522 941239